

# ANTARIX<sup>®</sup>

*Una mano segura con una mínima inversión*

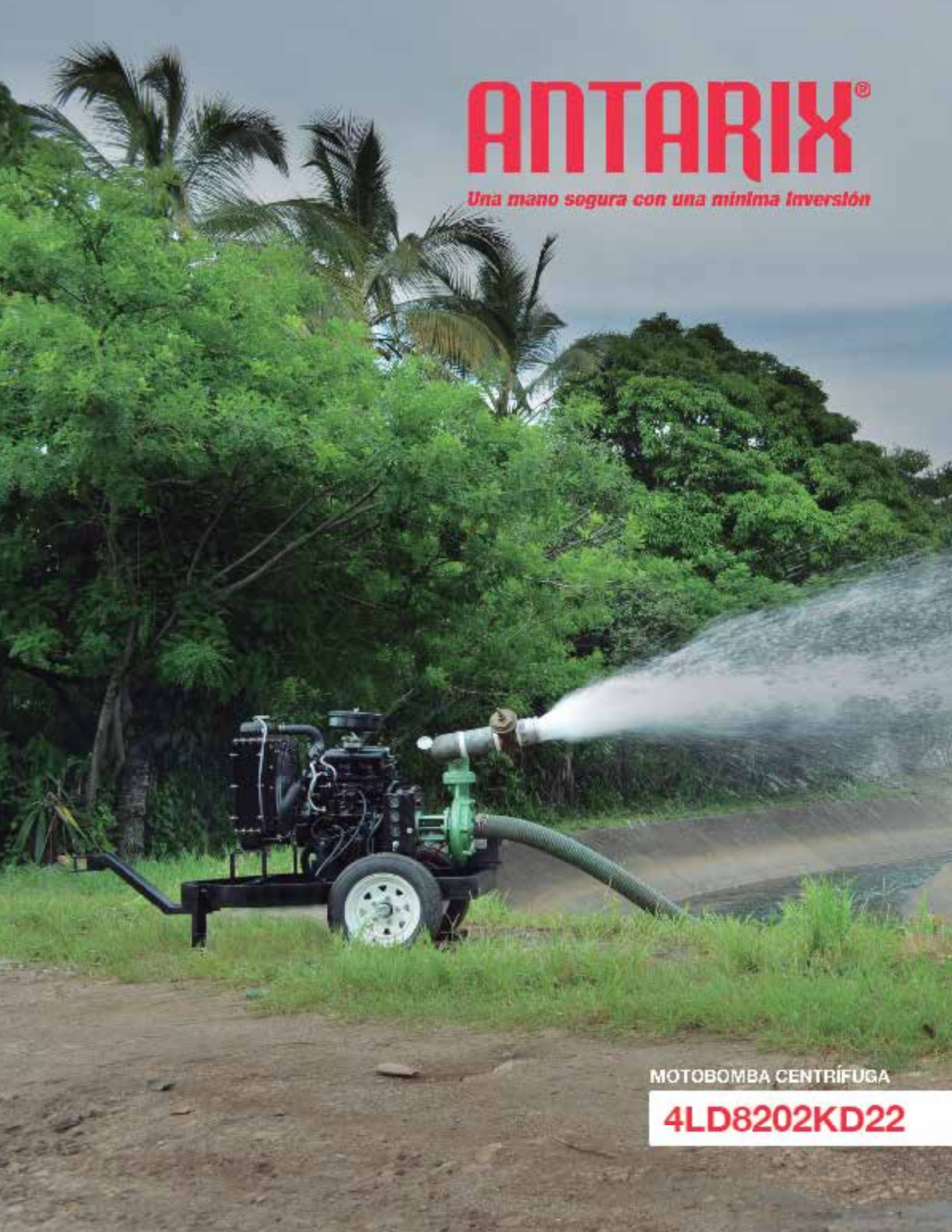

MOTOBOMBA CENTRÍFUGA

**4LD8202KD22**

> Centrífugas monofásicas con motor SIEMENS® • Factor de Servicio Variable = Menor consumo de amperaje: ahorro de energía • Ideal para cisternas, pozos artesanos y tinacos.

**AHORRADORAS DE ENERGÍA**  
(Factor de Servicio Variable)



BA1S



BA1.5S

MODELO	HP	SUCC/DESC	ALTURA	LPM	PESO
BA1/4S	¼	1" - ¾"	0 - 21 M	126 - 16	10 Kg
BA1/2S	½	1 ¼" - 1"	0 - 25 M	152 - 21	10 Kg
BA3/4S	¾	1 ¼" - 1"	0 - 26 M	155 - 20	12 Kg
BA1S	1	1 ¼" - 1"	0 - 30 M	170 - 20	16 Kg

MODELO	HP	SUCC/DESC	ALTURA	LPM	PESO
BA1.5S	1.5	1 ½" - 1 ½"	0 - 31	259 - 20	19 Kg
BA2S	2	1 ½" - 1 ½"	0 - 36	310 - 30	21 Kg

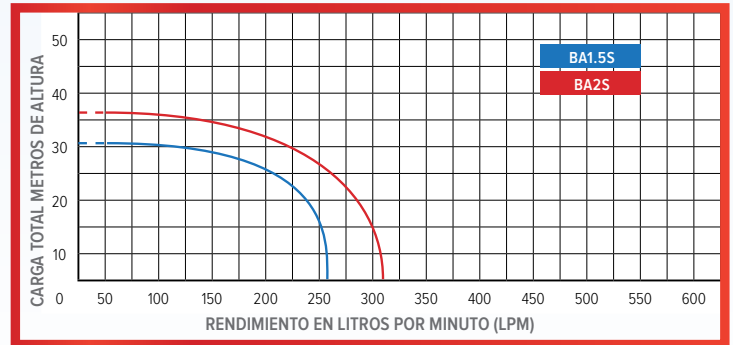
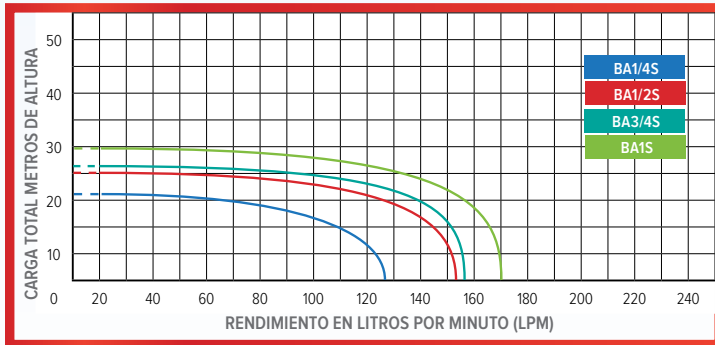

> Centrífugas con motor SIEMENS®

• Factor de Servicio Variable = Menor consumo de amperaje: ahorro de energía • Caudal: Para cualquier abastecimiento de agua.



MC2M2S

MODELO	HP	SUCC/DESC	ALTURA	LPM	PESO	VOLTAJE
MC2M2S	2	2" - 2"	0 - 25	350 - 160	26 Kg	Monofásica
MC2T2S56	2	2" - 2"	0 - 25	350-160	26 Kg	Trifásica

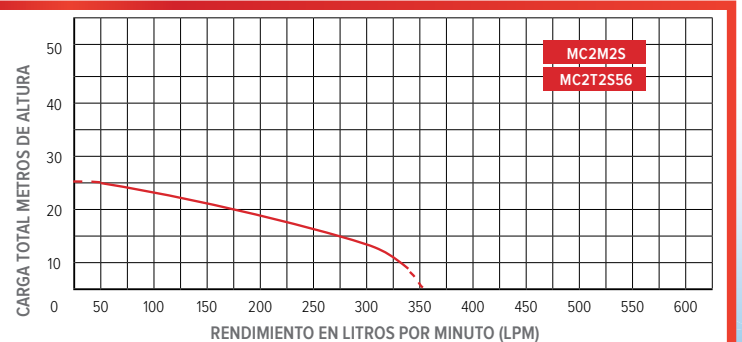

## ELECTROBOMBAS >

### > Centrífugas Monofásicas con motor SIEMENS®

- Factor de Servicio Variable = Menor consumo de amperaje: ahorro de energía
- Caudal: Para cualquier abastecimiento de agua.



MC2M3S

MODELO	HP	SUCC/DESC	ALTURA	LPM	PESO
MC2M3S	3	2"-2"	0 - 35	550 - 0	50 Kg
MC2M5S	5	2"-2"	0 - 35	550 - 0	53 Kg
MC3M5S	5	3"-3"	0 - 25	720 - 0	60 Kg

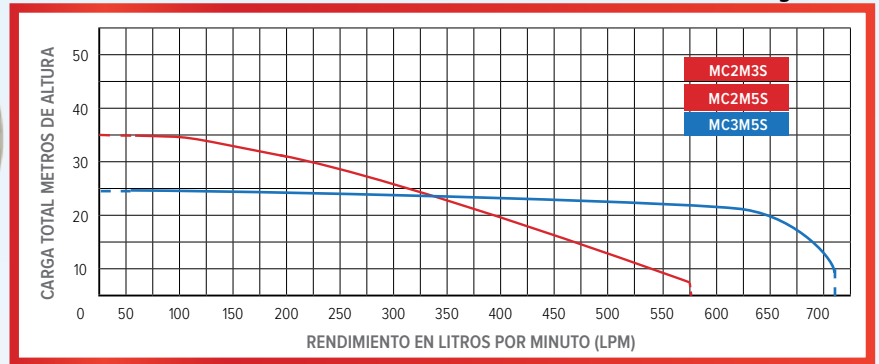

### > Trifásica con motor SIEMENS®

- Potencia, calidad y caudal
- Para cualquier abastecimiento de agua
- Para irrigación
- Presión absoluta.



MC2T10S



MC3T5S

MODELO	HP	SUCC/DESC	ALTURA	LPM	PESO
MC2T3S	3	2"-2"	0 - 35 M	550 - 230	51 Kg
MC2T5S	5	2"-2"	0 - 35 M	550 - 230	53 Kg
MC2T7.5S	7.5	2"-2"	0 - 50 M	550 - 435	86 Kg
MC2T10S	10	2"-2"	0 - 50 M	550 - 435	89 Kg

MODELO	HP	SUCC/DESC	ALTURA	LPM	PESO
MC3T5S	5	3"-3"	0 - 25M	700 - 620	60 Kg
MC3T7.5S	7.5	3"-3"	0 - 40 M	850 - 580	94 Kg
MC3T10S	10	3"-3"	0 - 45 M	850 - 580	96 Kg

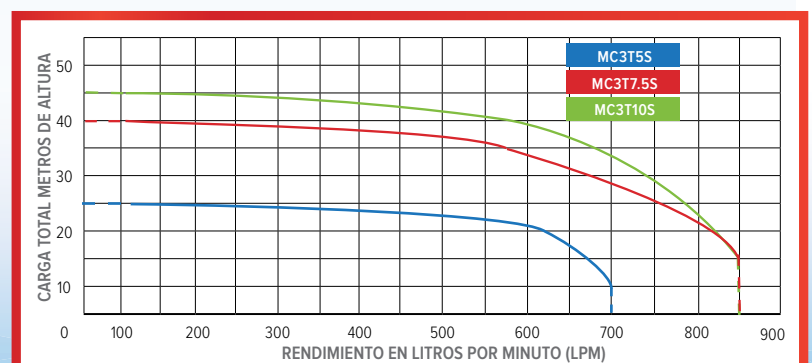
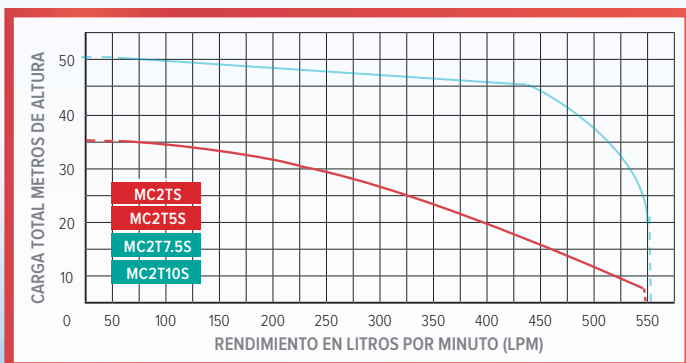

### > Alta presión Trifásica con motor SIEMENS®

- Potencia, calidad y caudal • Maquinados de alta precisión que mejoran la eficiencia. Presión absoluta.

MODELO	HP	SUCC/DESC	ALTURA	LPM	PESO
MAPX2TS10	10	2" - 2"	95 M	475	70 kg
MAPX2TS15	15	2" - 2"	105 M	545	75 KG



MAPX2TS10

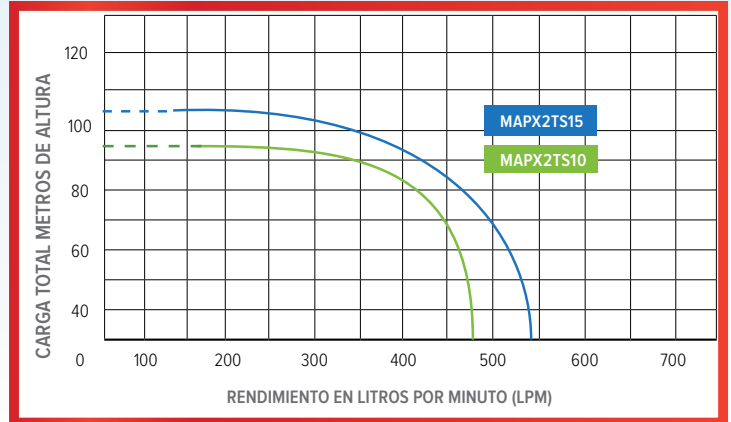

## BOMBAS >

### > Periféricas

MODELO	HP	VOLT	SUCC/DESC	ALTURA	LPM	PESO
BP50	1/2	110	1" - 1"	0 - 30	30	5 Kg
BP100	1	110	1" - 1"	0 - 45	50	9 Kg



BP100

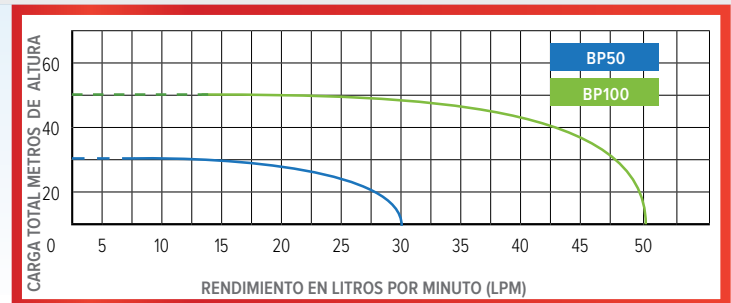

### > Jet

MODELO	HP	VOLT	SUCC/DESC	ALTURA	LPM	PESO
JA1	1	110	1" / 1"	48 M	60	10 Kg



JA1



## HIDRONEUMÁTICOS >

### > Con electrobomba periférica

HA50BP100



MODELO	HP	VOLT	SUCC / DESC	CAPACIDAD DE TANQUE	ALTURA	LPM	PESO
HA25BP50	0.5	110	1" / 1"	25 L	30	30	11.5 Kg
HA50BP100	1	110	1" / 1"	50 L	50	45	20 Kg

### > Con electrobomba jet

HA50JA1



MODELO	HP	VOLT	SUCC / DESC	CAPACIDAD DE TANQUE	ALTURA	LPM	PESO
HA50JA1	1	110	1" / 1"	50 L	48 M	60	20 Kg

## MOTOBOMBAS > Especiales

> Para pozo profundo • Máxima Succión • Incluye inyector de 22 m.

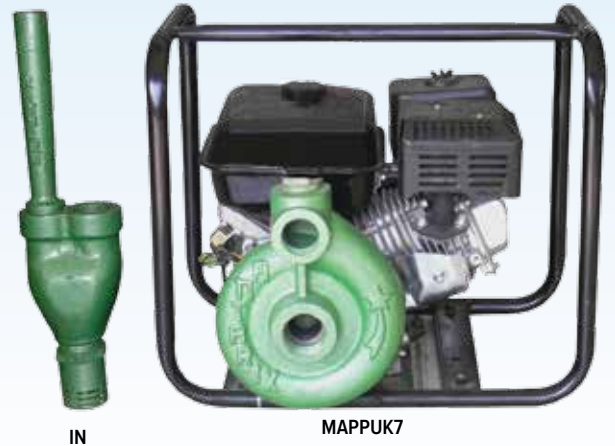

MODELO	MOTOR	COMBUSTIBLE	HP	SUCC./DESC.	M. SUCC.	PESO
MAPP1.5S	SIEMENS	ELÉCTRICO	1.5	1¼" y 1½" - 1"	22 M	35 Kg
MAPPK6	KOHLER®	GASOLINA	6.5	1¼" y 1½" - 1"	22 M	37 Kg
MAPPUK7	UKURA®	GASOLINA	7	1¼" y 1½" - 1"	22 M	35 Kg

> Inyectores • Para bomba de pozo

MODELO	DESCRIPCIÓN
IN	Inyector para 22 m de profundidad

> Para Lodos (Línea TRASH) UKURA®

• Con motor a gasolina • Robusta y fácil de maniobrar • Ideal para lodos, aguas turbias y arenosas • Estos modelos causan I.V.A. por no ser equipos de riego.



MLTR3UK7

MODELO	MOTOR	COMBUSTIBLE	HP	SUCC./DESC.	ALTURA	LPM	PESO
MLTR3UK7	UKURA®	GASOLINA	7	3" - 3"	0 - 26	1,300	46 Kg

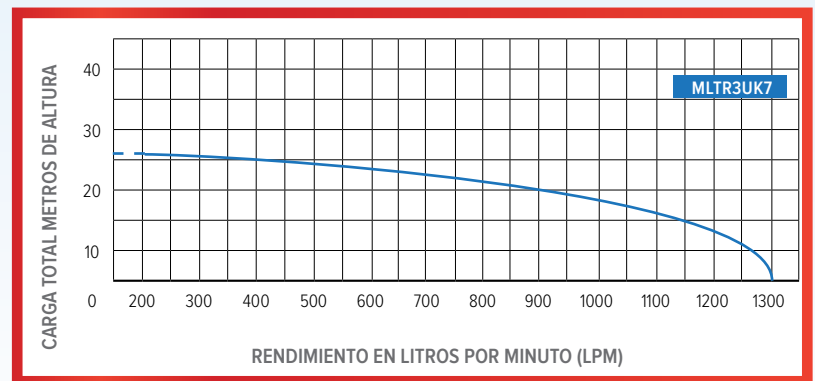

> Para Químicos Autocebante

• Única en el mercado construida sin caucho • Resistente a altas temperaturas y a la mayoría de ácidos • Soporta la corrosión y ataques químicos • Puede usarse con agua de mar.

MODELO	MOTOR	COMBUSTIBLE	HP	SUCC./DESC.	ALTURA	LPM	PESO
MQ2UK7	UKURA®	GASOLINA	7	2" - 2"	0 - 23 M	582	29 Kg

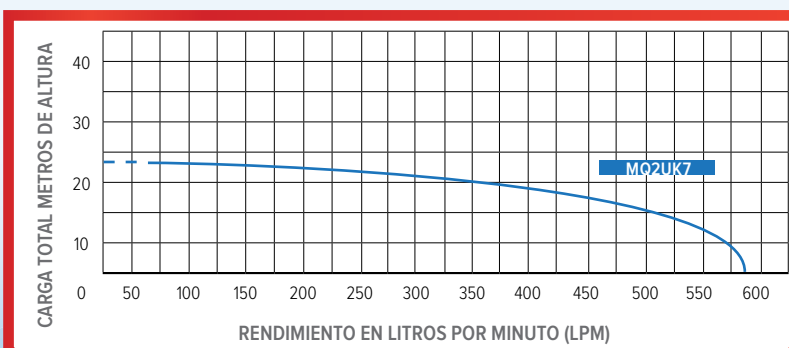

MQ2UK7

### > Centrífugas con motor a gasolina

MODELO	MOTOR	COMBUSTIBLE	HP	SUCC/DESC	ALTURA	LPM	PESO
MC1141UK5	UKURA®	GASOLINA	5.5	1¼"-1"	0 - 55	160 - 20	31 Kg
MC1141K6	KOHLER®	GASOLINA	6.5	1¼"-1"	0 - 55	160 - 20	31 Kg
MC1141UK7	UKURA®	GASOLINA	7	1¼"-1"	0 - 55	160 - 20	31 Kg



MC1141K6

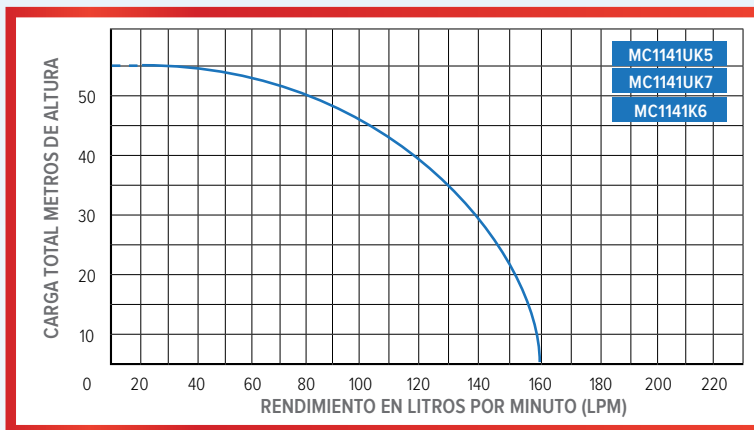

### > Centrífugas con motor a Gasolina

• LOS MODELOS CON ARRANQUE ELÉCTRICO NO INCLUYEN BATERÍA, EL MODELO UK20 INCLUYE TANQUE DE COMBUSTIBLE.

MODELO	MOTOR	COMBUSTIBLE	HP	ARRANQUE	SUCC/DESC	ALTURA	LPM	PESO
MC2K14	KOHLER®	GASOLINA	14	MANUAL	2"-2"	0 - 80	525	71 Kg
MC2UK15	UKURA®	GASOLINA	15	MANUAL	2"-2"	0 - 80	525	71 Kg
MC2K18	KOHLER®	GASOLINA	18	ELÉCTRICO	2"-2"	0 - 100	525	107 Kg
MC2UK20	UKURA®	GASOLINA	20	ELÉCTRICO	2"-2"	0 - 100	525	107 Kg



MC2UK15

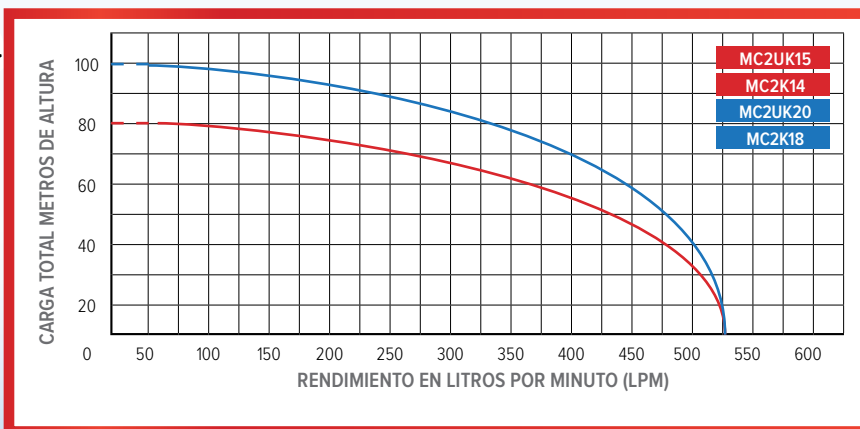

### > Centrífugas con motor a Diésel

MODELO	MOTOR	COMBUSTIBLE	HP	ARRANQUE	SUCC/DESC	ALTURA	LPM	PESO
<b>MCD2UKD10</b>	UKURA®	DIÉSEL	10	ELÉCTRICO	2" - 2"	0 - 70	410 - 170	84 Kg
<b>MCD2UKD10AM</b>	UKURA®	DIÉSEL	10	MANUAL	2" - 2"	0 - 70	410 - 170	80 Kg

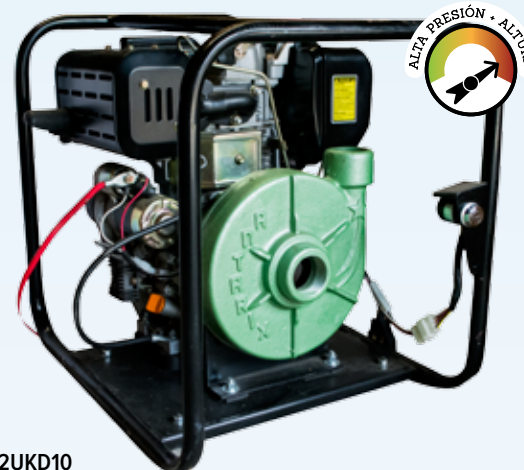
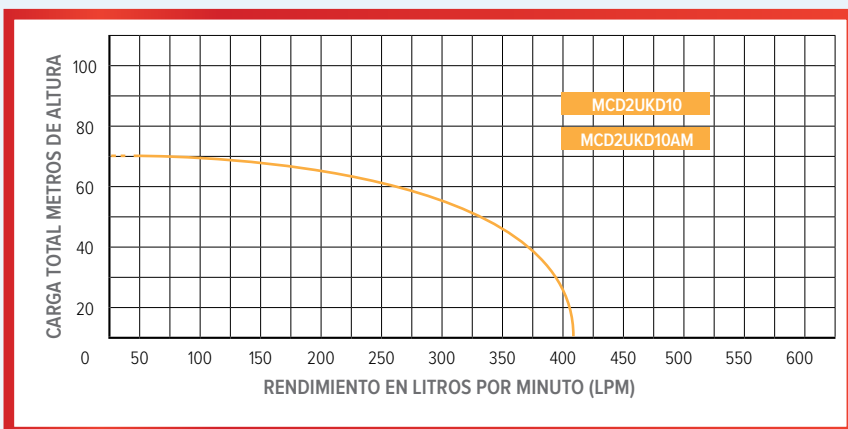

**MCD2UKD10**

Con arranque manual y eléctrico.  
NO INCLUYE BATERÍA.

### > Con motor a gasolina

MODELO	MOTOR	COMBUSTIBLE	HP	SUCC/DESC	ALTURA	LPM	PESO
<b>MAPX2K9</b>	KOHLER®	GASOLINA	9.5	2" - 2"	95 M	475	65 Kg
<b>MAPX2UK10</b>	UKURA®	GASOLINA	10	2" - 2"	95 M	475	65 Kg

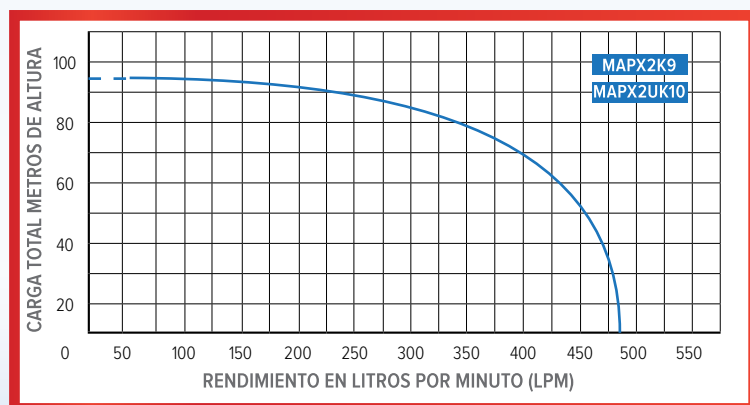

**MAPX2UK10**

### > Con motor a diésel

MODELO	MOTOR	COMBUSTIBLE	HP	SUCC/DESC	ALTURA	LPM	PESO
MAPX2D10	UKURA®	DIÉSEL	10	2" - 2"	95 M	475	65 Kg
MAPX2D12	UKURA®	DIÉSEL	12	2" - 2"	80 M	475	125 Kg

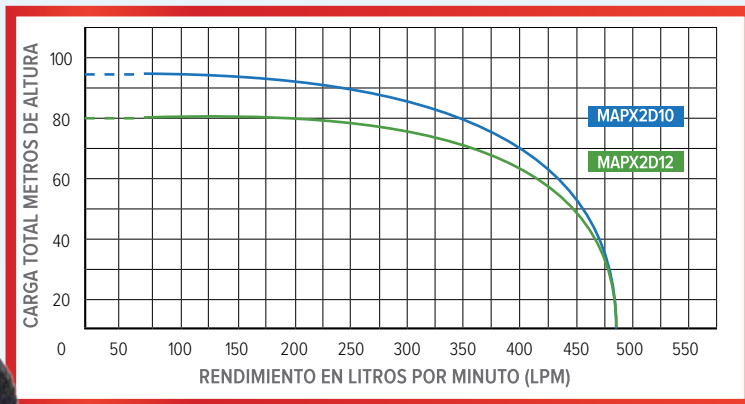

### > Con motor a gasolina

MODELO	MOTOR	COMBUSTIBLE	HP	SUCC/DESC	ALTURA	LPM	PESO
MAPX2K14	KOHLER®	GASOLINA	14	2" - 2"	105 M	545	70 Kg
MAPX2UK15	UKURA®	GASOLINA	15	2" - 2"	105 M	545	70 Kg

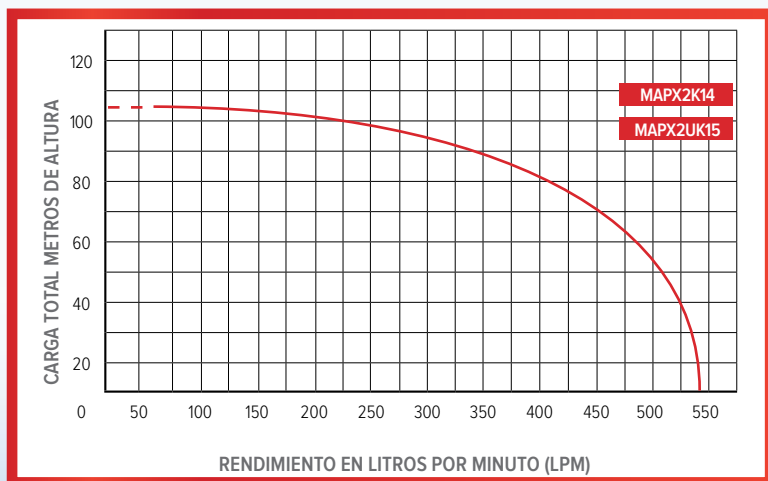

MAPX2UK15

# Alta Presión



# ANTARIX®

MOTOBOMBAS > Alta Presión

> Autocebante con motor a gasolina • Incluye juego de conexiones.

MODELO	MOTOR	COMBUSTIBLE	HP	SUCC/DESC	ALTURA	LPM	PESO
MAP2K6	KOHLER®	GASOLINA	6.5	2"-2"	0-50 M	500-50	33 Kg
MAP2UK7	UKURA®	GASOLINA	7	2"-2"	0-50 M	500-50	33 Kg

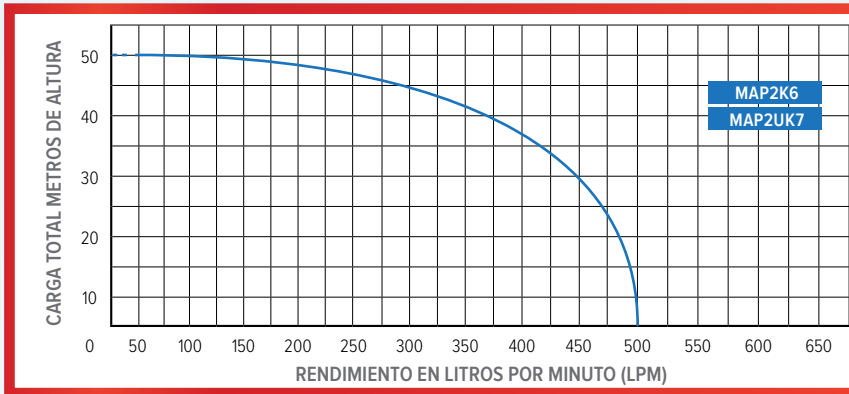

MAP2UK7

MODELO	MOTOR	COMBUSTIBLE	HP	SUCC/DESC	ALTURA	LPM	PESO
MAPLX15K6	KOHLER®	GASOLINA	6.5	1 1/2"	0-80 M	300-50	35 Kg
MAPLX15UK7	UKURA®	GASOLINA	7	1 1/2"	0-80 M	300-50	35 Kg
MAPLX2K6	KOHLER®	GASOLINA	6.5	2"-2"	0-80 M	450-30	34 Kg
MAPLX2UK7	UKURA®	GASOLINA	7	2"-2"	0-80 M	450-30	34 Kg
MAPLX2UK13	UKURA®	GASOLINA	13	2"-2"	0-80 M	450-50	61 Kg
MAPLX2K14	KOHLER®	GASOLINA	14	2"-2"	w0-80	450-50	65 Kg

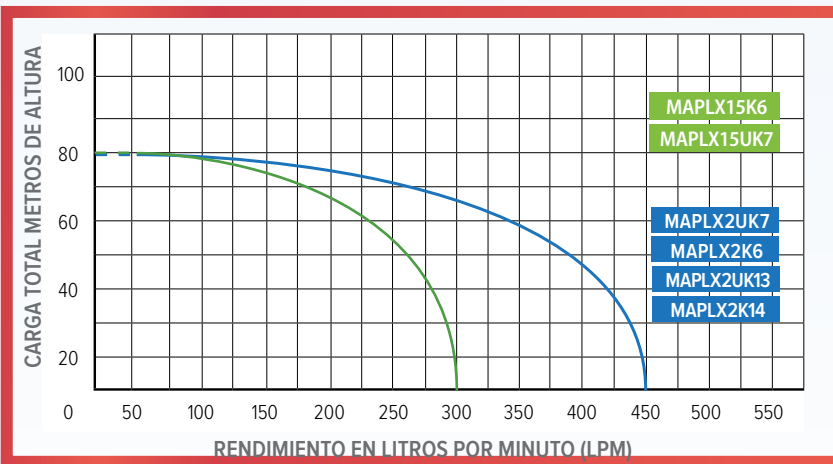

MAPLX2UK13

### > Centrífugas con motor a gasolina

- Los modelos con arranque eléctrico no incluyen batería.
- El modelo uk20 incluye tanque de combustible.

MODELO	MOTOR	COMBUSTIBLE	HP	SUCC/DESC	ALTURA	LPM	PESO
MCAP32K18	KOHLER®	GASOLINA	18	3" / 2"	0 - 100 M	1,000 - 180	121 Kg
MCAP32UK20	UKURA®	GASOLINA	20	3" / 2"	0 - 100 M	1,000 - 180	121 Kg

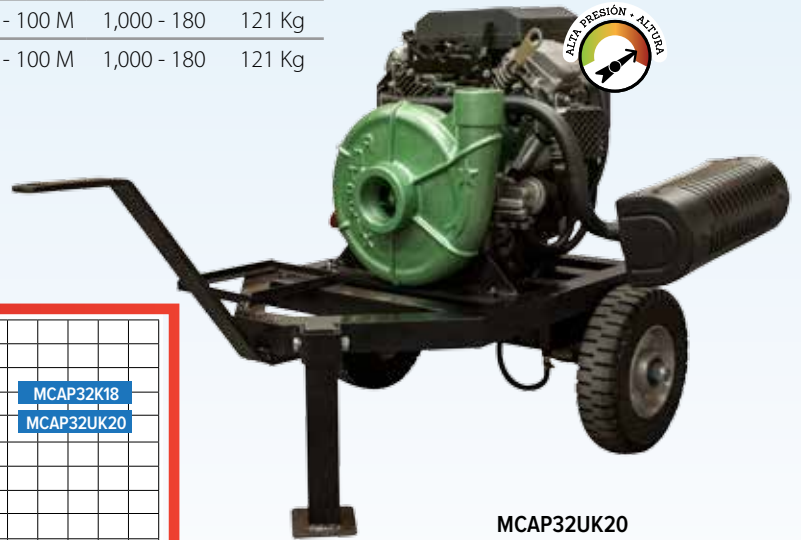
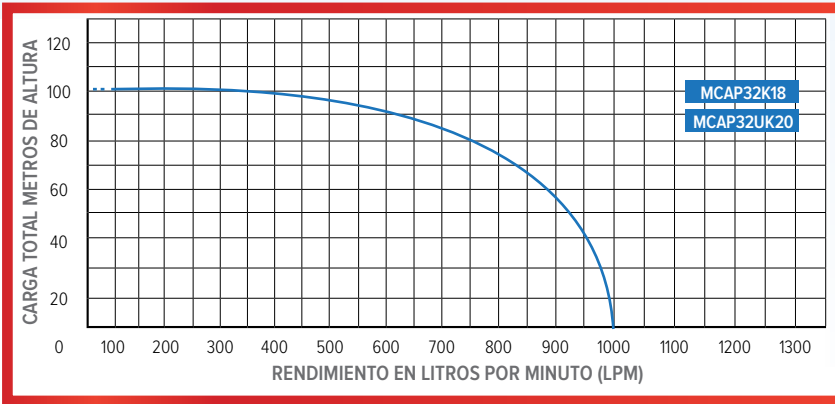

### > Centrífuga con motor a diesel

- Motor enfriado por aire • Excelente abastecimiento de agua para riego por aspersión, equipamiento agropecuario y cualquier suministro de agua.

MODELO	MOTOR	COMBUSTIBLE	HP	SUCC/DESC	ALTURA	LPM	PESO
4LD12KD3	UKURA®	DIÉSEL	12	4" - 3"	0 - 55 M	1,142	125 Kg

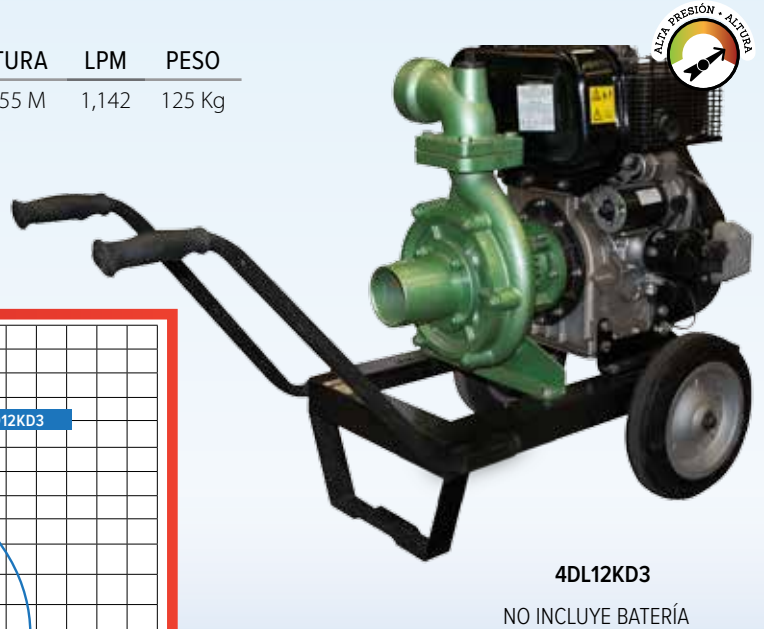
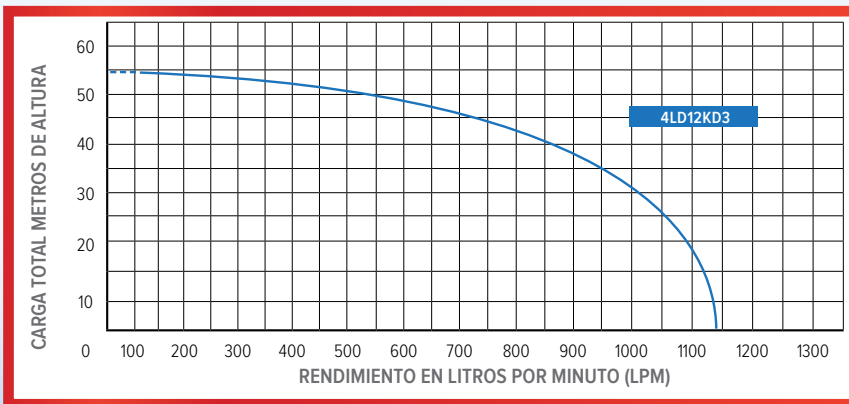

# Alta Presión



# ANTARIX®

## MOTOBOMBAS > Alta Presión

> Centrífugas con motor a diésel  
**KOHLER** **LOMBARDINI** y **UKURA®**

• Excelente abastecimiento de agua para riego por aspersión, equipamiento agropecuario y cualquier suministro de agua. MOTOBOMBAS NO INCLUYEN BATERÍA.

**4LD8202KD22**

INCLUYE TANQUE DE COMBUSTIBLE DE 20L Y REMOLQUE PARA TRANSPORTE



**Durabilidad**  
**+ Rendimiento**  
**Presión**



**4LD8202KD20**

NO INCLUYE TANQUE DE COMBUSTIBLE, LA BASE ES PARA MOVERLA DE LUGAR

**4LGS820KD3**  
 INCLUYE TANQUE DE COMBUSTIBLE DE 20L, LA BASE ES PARA MOVERLA DE



MODELO	COMBUSTIBLE	HP	SUCC/DESC	ALTURA	LPM	PESO
<b>4LD8202KD22</b>	DIÉSEL	22	4" - 4"	0 - 80 M	1,450	210 Kg
<b>4LD8202KD20</b>	DIÉSEL	20	4" - 4"	0 - 70 M	1,333	165 Kg
<b>4LGS820KD3</b>	GASOLINA	20	4" - 4"	0 - 65 M	1,333	111 Kg

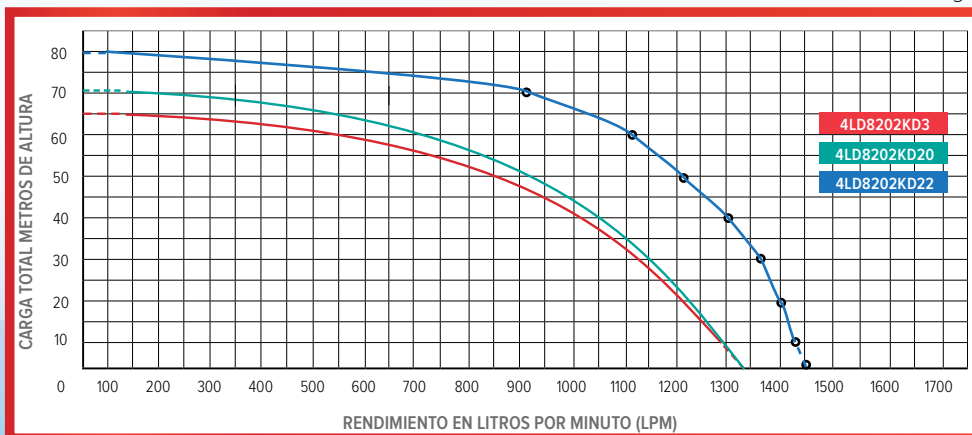

### > Centrífugas con motor a diesel UKURA®

MODELO	MOTOR	COMBUSTIBLE	HP	SUCC/DESC	ALTURA	LPM	PESO
MCD4UK17	UKURA®	DIÉSEL	17	4" - 4"	0 - 60 M	1,333	230 Kg
MCD4UK23	UKURA®	DIÉSEL	23	4" - 4"	0 - 65 M	1,500	330 Kg

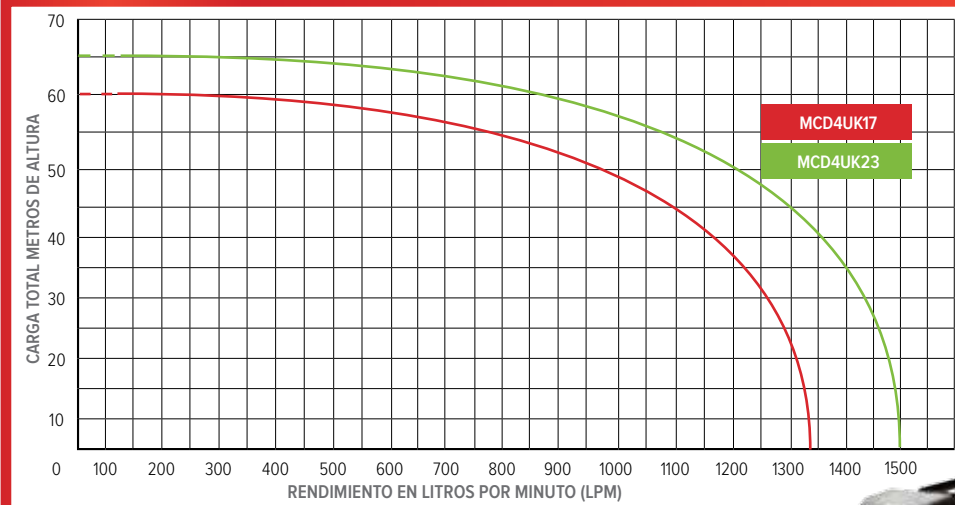

Enfriamiento de motor tipo E  
La base de este equipo es únicamente para moverla de lugar.  
**NO INCLUYE BATERÍA.**



MCD4UK23

### > Centrífugas con motor a diesel KOHLER LOMBARDINI y UKURA®

• Excelente abastecimiento de agua para riego por aspersión, equipamiento agropecuario y suministro de agua. **NO INCLUYEN BATERÍA, TODOS LOS MODELOS DE ESTE SEGMENTO INCLUYEN TANQUE DE COMBUSTIBLE DE 20L.**

MODELO	MOTOR	COMBUSTIBLE	HP	SUCC/DESC	ALTURA	LPM	PESO
4LD29KD2	LOMBARDINI	DIESEL	29	4" - 2"	40 - 140 M	833 - 166	235 Kg
4LD30UK2	UKURA®	DIESEL	30	4" - 2"	40 - 140 M	833 - 166	235 Kg
42K30X2	KOHLER®	GASOLINA	27	4" - 2"	40 - 120 M	833 - 166	235 Kg
42UK30X2	UKURA®	GASOLINA	30	4" - 2"	40 - 140 M	833 - 166	235 Kg

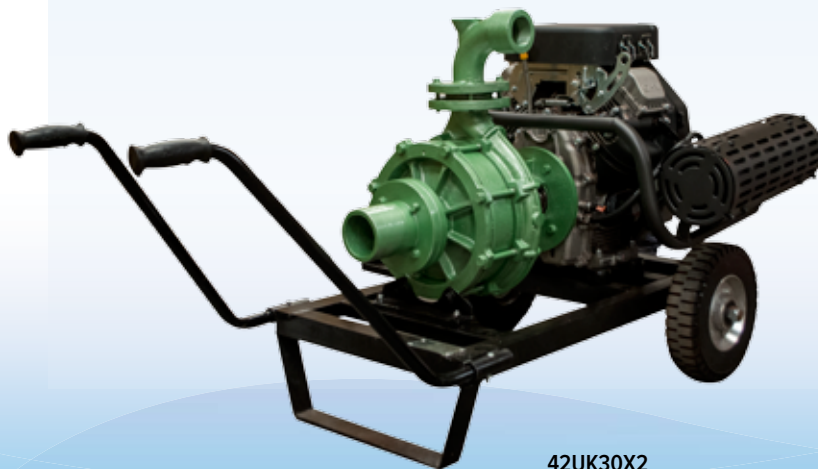

42UK30X2

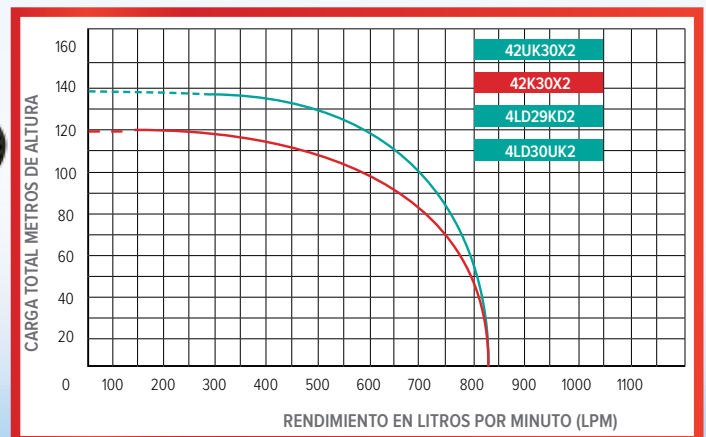

## MOTOBOMBAS > Centrífugas

### > Con motor a gasolina

- Potente y versátil para irrigación de huertos
- Confiable para la agricultura y la construcción.

MODELO	MOTOR	COMBUSTIBLE	HP	SUCC/DESC	ALTURA	LPM	PESO
MC2UK5	UKURA®	GASOLINA	5.5	2" - 2"	0 - 27 M	450 - 180	39 Kg
MC2M6	MITSUBISHI®	GASOLINA	6	2" - 2"	0 - 27 M	450 - 180	39 Kg
MC2K6	KOHLER®	GASOLINA	6.5	2" - 2"	0 - 27 M	450 - 180	39 Kg
MC2UK7	UKURA®	GASOLINA	7	2" - 2"	0 - 27 M	450 - 180	39 Kg

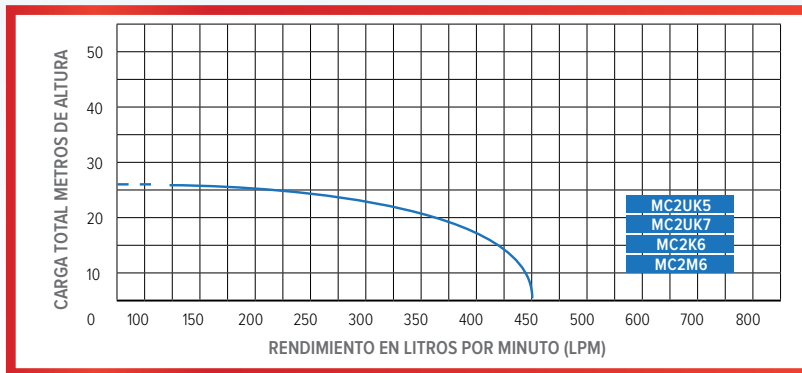

MC2UK7

MODELO	MOTOR	COMBUSTIBLE	HP	SUCC/DESC	ALTURA	LPM	PESO
MC2K9	KOHLER®	GASOLINA	9.5	2" - 2"	0 - 35 M	540 - 180	58 Kg
MC2UK10	UKURA®	GASOLINA	10	2" - 2"	0 - 35 M	540 - 180	57 Kg
MC2M10	MITSUBISHI®	GASOLINA	10	2" - 2"	0 - 35 M	540 - 180	63 Kg

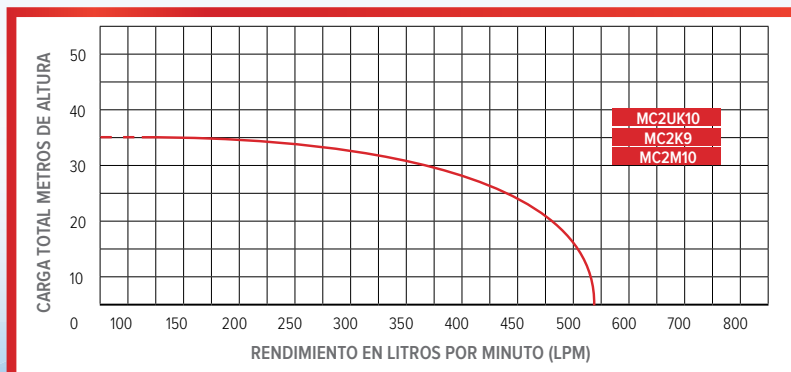

MC2M10

### > Con motor a gasolina

- Potente y versátil para irrigación de huertos
- Confiable para la agricultura y la construcción.

MODELO	MOTOR	COMBUSTIBLE	HP	SUCC/DESC	ALTURA	LPM	PESO
MC3K9	KOHLER®	GASOLINA	9.5	3" - 3"	0 - 28 M	850 - 500	66 Kg
MC3UK10	UKURA®	GASOLINA	10	3" - 3"	0 - 28 M	850 - 500	66 Kg



MC3UK10

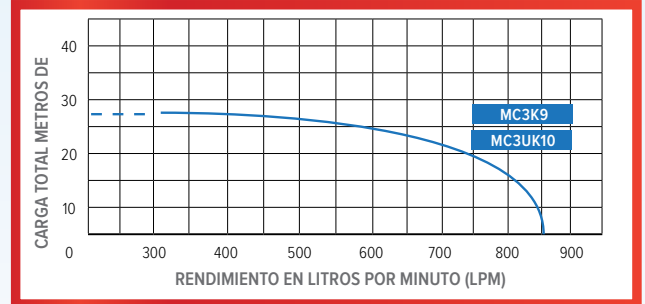

### > Con motor a diesel

- Potente y versátil para irrigación de huertos
- Confiable para la agricultura y la construcción.

MODELO	MOTOR	COMBUSTIBLE	HP	ARRANQUE	SUCC/DESC	ALTURA	LPM	PESO
MCD3UKD10	UKURA®	DIESEL	10	ELECTRICO	3" - 3"	0 - 32 M	850 - 500	93 Kg
MCD3UKD10AM	UKURA®	DIESEL	10	MANUAL	3" - 3"	0 - 32 M	850 - 500	93 Kg

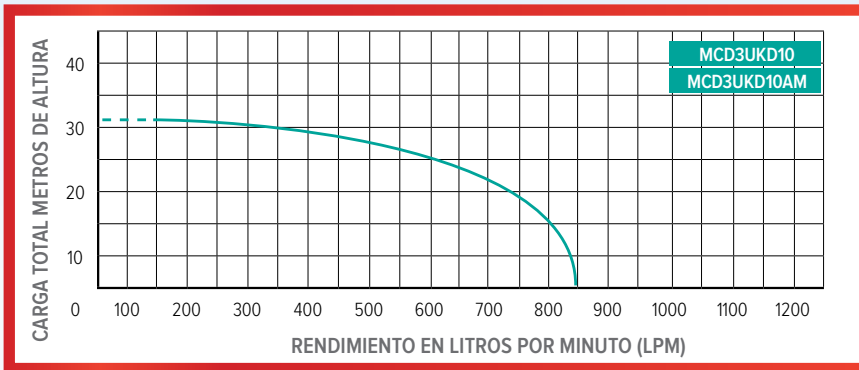

MCD3UKD10

### > Con motor a gasolina

- Potente y versátil para irrigación de huertos
- Confiable para la agricultura y la construcción.

MODELO	MOTOR	COMBUSTIBLE	HP	SUCC/DESC	ALTURA	LPM	PESO
MC3M13	MITSUBISHI®	GASOLINA	13	3" - 3"	0 - 30 M	930 - 580	70 Kg
MC3K14	KOHLER®	GASOLINA	14	3" - 3"	0 - 30 M	930 - 580	71 Kg
MC3UK15	UKURA®	GASOLINA	15	3" - 3"	0 - 37 M	930 - 580	71 Kg



MC3UK15

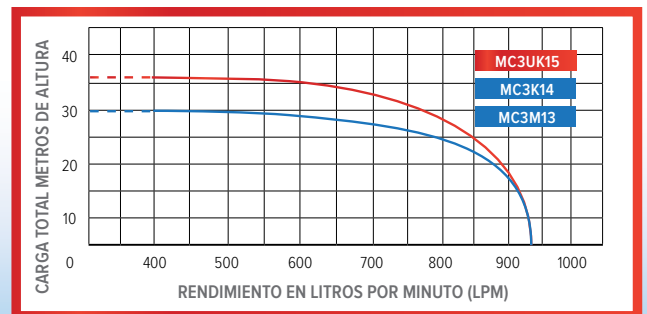

## MOTOBOMBAS > Centrifugas

### > Con motor a gasolina

- Potente y versátil para irrigación de huertos
- Los modelos con arranque eléctrico **no incluyen batería**, el modelo UK20 incluye tanque de combustible.



**MC4UK20**

Arranque eléctrico.  
La base de este equipo es únicamente para moverla de lugar. **NO INCLUYE BATERÍA.**

**MC4UK15**

MODELO	MOTOR	COMBUSTIBLE	HP	SUCC/DESC	ALTURA	LPM	PESO
<b>MC4K14</b>	KOHLER®	GASOLINA	14	4" - 4"	0 - 30 M	2,100 - 400	74 Kg
<b>MC4UK15</b>	UKURA®	GASOLINA	15	4" - 4"	0 - 30 M	2,100 - 400	74 Kg
<b>MC4UK20</b>	UKURA®	GASOLINA	20	4" - 4"	0 - 39 M	2,600 - 850	113 Kg
<b>MC4K18</b>	KOHLER®	GASOLINA	20	4" - 4"	0-39 M	2,600-850	113 Kg

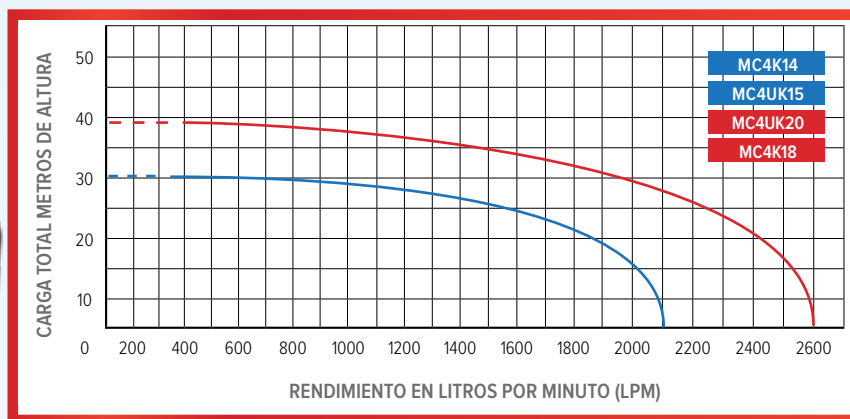

### > Con motor a diesel

- Potente y versátil para irrigación de huertos
- Confiable para la agricultura y la construcción.

MODELO	MOTOR	COMBUSTIBLE	HP	ARRANQUE	SUCC/DESC	ALTURA	LPM	PESO
<b>MCD4UKD10</b>	UKURA®	DIESEL	10	ELÉCTRICO	4" - 4"	0 - 27 M	1666	119 Kg
<b>MCD4UKD10AM</b>	UKURA®	DIESEL	10	MANUAL	4" - 4"	0 - 27 M	1666	108 Kg
<b>MCD4UKD12</b>	UKURA®	DIESEL	12	ELÉCTRICO	4" - 4"	0- 30 M	1610	108 Kg



**MCD4UKD10**

Arranque manual y eléctrico. La base de este equipo es únicamente para moverla de lugar. **NO INCLUYE BATERÍA.**

**MCD4UKD12**

Arranque eléctrico. La base de este equipo es únicamente para moverla de lugar. **NO INCLUYE BATERÍA.**

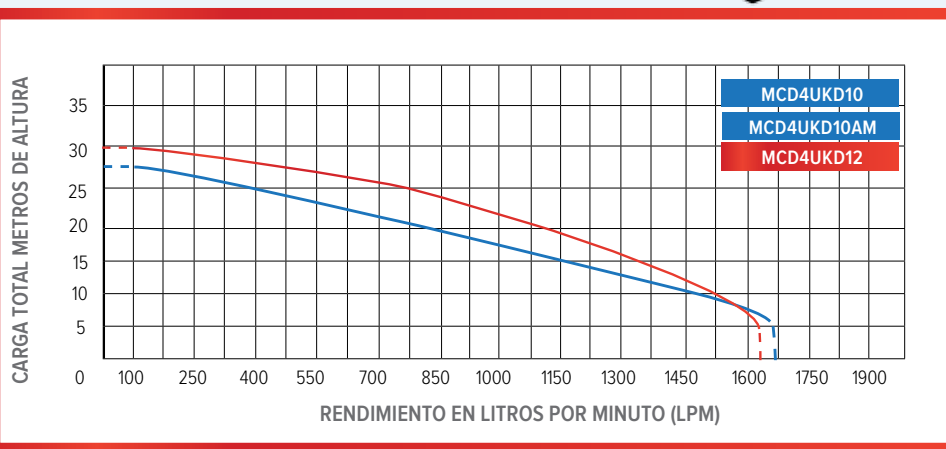

## MOTOBOMBAS > Centrífugas

> Con motor a diesel

- Motor enfriado por agua. Excelente abastecimiento para riego por aspersión, equipamiento agropecuario y cualquier suministro de agua. **NO INCLUYE BATERÍA.**

MODELO	MOTOR	COMBUSTIBLE	HP	SUCC/DESC	ALTURA	LPM	PESO
MCD6UK30	UKURA®	DIESEL	30	6" - 6"	0 - 30 M	3,000	490 Kg

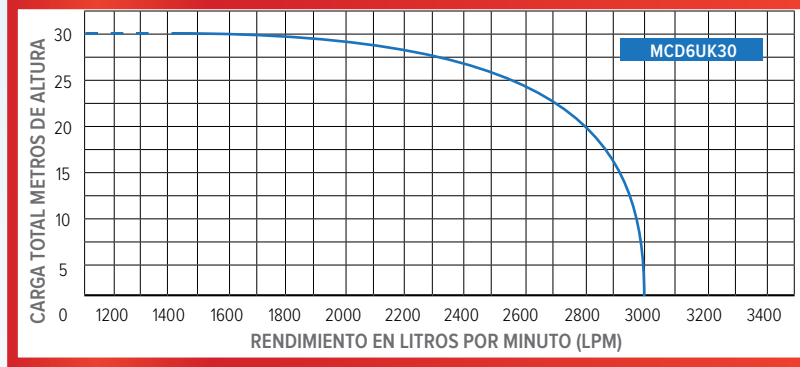

**MCD6UK30**

Arranque eléctrico. Remolque para arrastre. **NO INCLUYE BATERÍA.**

> Con motor a diesel

- Motor enfriado por agua. • Con tablero para mediciones de temperatura.
- **NO INCLUYE BATERÍA, NI TANQUE DE COMBUSTIBLE.**

### MCD6UK50

Arranque eléctrico. Remolque para arrastre. **NO INCLUYE BATERÍA, NI TANQUE DE COMBUSTIBLE**



MODELO	MOTOR	COMBUSTIBLE	HP	SUCC/DESC	ALTURA	LPM	PESO
MCD6UK50	Ukura®	DIESEL	50	6" - 6"	0 - 36 M	3,400	720 Kg

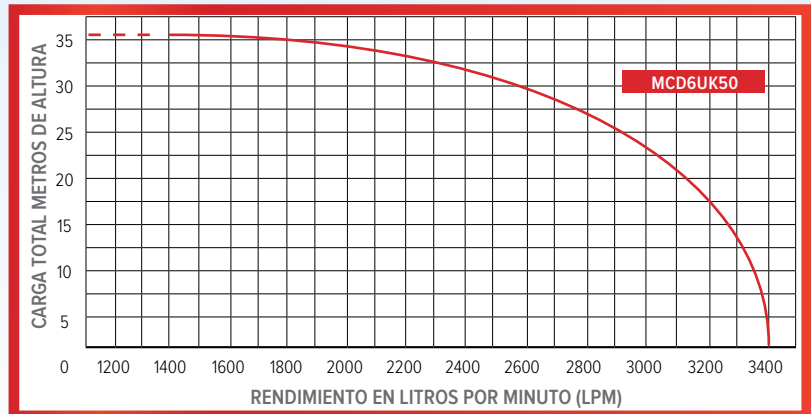

## TRACTOBOMBA

- Incluye caja de engrane, flecha cardan y remolque.

MODELO	SUCC/DESC	ALTURA	LPM	PESO
TBC66	6" - 6"	0 - 35 M	0 - 3,300	340 Kg



**TBC66**

Incluye flecha de 1 3/8"

## MOTOBOMBAS > Autocebantes

### > Con motor a gasolina

- Prácticas y eficientes • Llenado y vaciado de pipas • Para la construcción • Irrigación de huertos
- Incluyen juego de conexiones y abrazaderas.

MODELO	MOTOR	COMBUSTIBLE	HP	SUCC/DESC	ALTURA	LPM	PESO
ML2UK5	UKURA®	GASOLINA	5.5	2" / 2"	0 - 30 M	500 - 80	25 Kg
ML2UK7	UKURA®	GASOLINA	7	2" / 2"	0 - 35 M	500 - 80	30 Kg

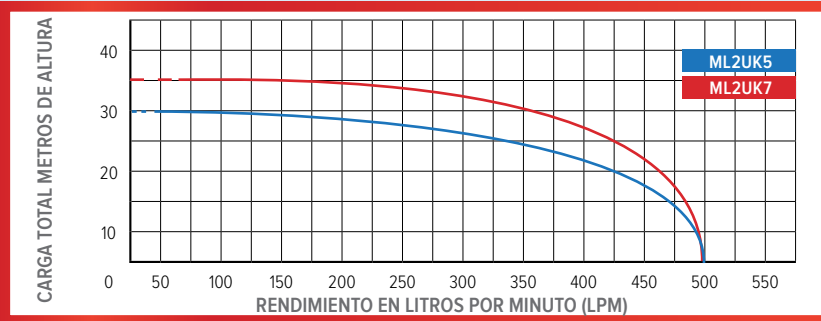

ML2UK7

### > Con motor a gasolina

- Prácticas y eficientes • Llenado y vaciado de pipas • Para la construcción • Irrigación de huertos
- Incluyen juego de conexiones y abrazaderas.

MODELO	MOTOR	COMBUSTIBLE	HP	SUCC/DESC	ALTURA	LPM	PESO
ML3UK5	UKURA®	GASOLINA	5.5	3" / 3"	0 - 30 M	1,000 - 80	29 Kg
ML3UK7	UKURA®	GASOLINA	7	3" / 3"	0 - 33 M	1,000 - 80	30 Kg



ML3UK5

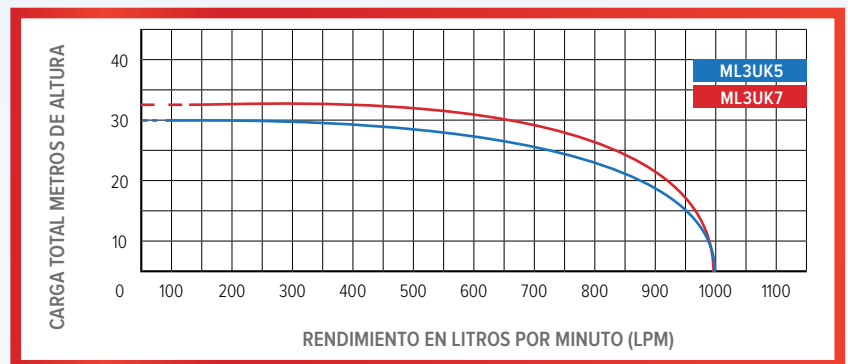

### > Con motor a gasolina

- Prácticas y eficientes • Llenado y vaciado de pipas • Para la construcción
- Irrigación de huertos • Incluyen juego de conexiones y abrazaderas.

MODELO	MOTOR	ARRANQUE	COMBUSTIBLE	HP	SUCC/DESC	ALTURA	LPM	PESO
ML4UK10	UKURA®	MANUAL	GASOLINA	10	4" -4"	0 - 21 M	1,250-150	54 Kg
ML4K14	KOHLER®	MANUAL	GASOLINA	14	4" -4"	0 - 30 M	1,350-180	62 Kg
ML4UK15	UKURA®	MANUAL	GASOLINA	15	4" -4"	0 - 30 M	1,350-180	58 Kg



ML4UK10

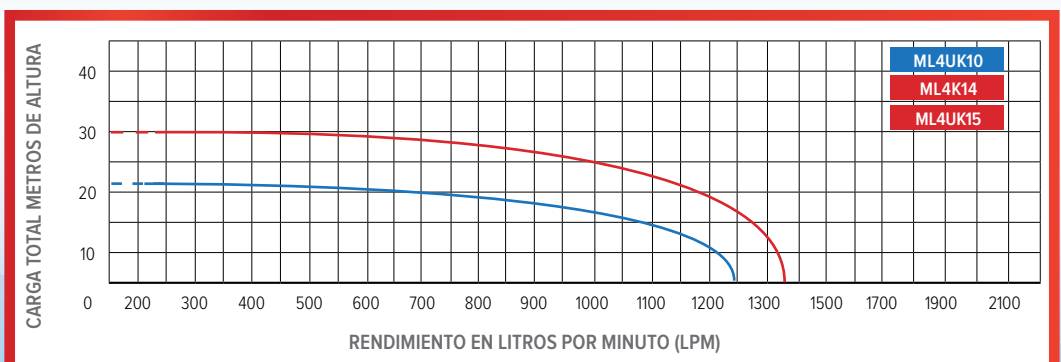

> Con motor a diesel

- Prácticas y eficientes • Llenado y vaciado de pipas • Para la construcción
- Irrigación de huertos • Incluyen juego de conexiones y abrazaderas.



**MLD4UKD10**  
Arranque manual y eléctrico.  
NO INCLUYE BATERÍA

MODELO	MOTOR	ARRANQUE	COMBUSTIBLE	HP	SUCC/DESC	ALTURA	LPM	PESO
<b>MLD4UKD10</b>	UKURA®	ELÉCTRICO	DIESEL	10	4"- 4"	0 - 25 M	1,350-180	83 Kg
<b>MLD4UKD10AM</b>	UKURA®	MANUAL	DIESEL	10	4"- 4"	0 - 25 M	1,350-180	72 Kg



## BOMBAS > De achique

> Trifásicas uso industrial • Incluye 10 m de cable sumergible.



**MACH3T7.5**

Estas bombas tienen aplicaciones como: Aguas sucias que contengan sólidos la mitad del diámetro de succión como máximo. Bombeo de Agua de procesos industriales, Transferencia de desechos de agua, Bombeo de agua municipal, Bombeo de aguas residuales, Bombeo de afluentes industriales, que contengan sólidos. Según su aplicación hay diferentes tipos de instalación: Cárcamo Húmedo y Cárcamo Seco, ambos con manguera flexible.

MODELO	HP	VOLTS	HERTZ	SUCC/DESC	ALTURA	LPM	PESO
<b>MACH3T7.5</b>	7.5	220 V	60 Hz	3" / 3"	23 M 20 M 16 M	666, 834, 1,248	95 Kg
<b>MACH4T15</b>	15	220 V / 440 V	60 Hz	4" / 4"	28 M 24 M 20 M	1,086, 1,332, 1,998	265 Kg

> Monofásicas uso doméstico

- Paso de sólidos de hasta 20 mm
- Para riego agrícola, de jardines y doméstico



**MAX5210**

MODELO	HP	VOLTS	HERTZ	PULG	ALTURA	LPM	PESO
<b>MAX5210</b>	1	110V	60HZ	1 1/2	0 - 8 M	170 - 50	16 Kg
<b>MAX5220</b>	2	110V	60HZ	1 1/2	0 - 8 M	420 - 50	20 Kg

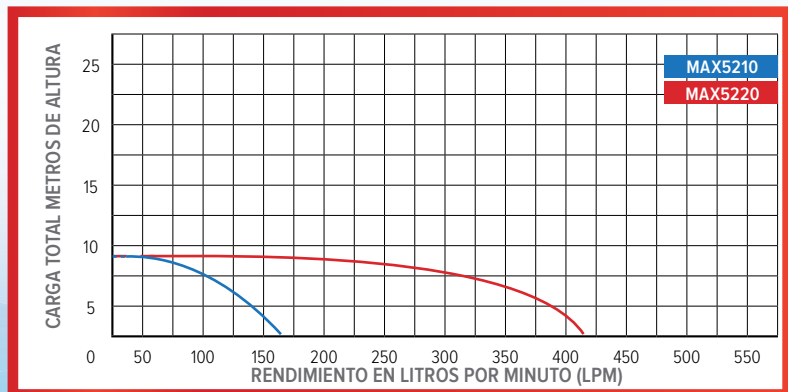

## MOTOBOMBA SUMERGIBLE > Solar

### > Monofásicas uso doméstico

- Incluyen 4 paneles solares
- Los datos de la motobomba son a pleno sol.
- Funcionan completamente con energía solar

MODELO	SERIE	HP	DESCC	ALTURA	LPM	PESO
MSADC1D32	A	1	1 1/4"	59M	40	7kg

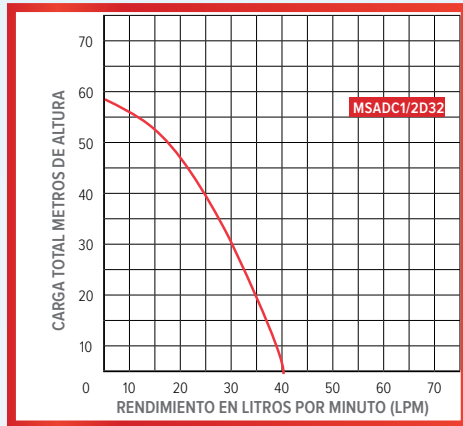

MSADC1D32  
Cuerpo de Acero Inoxidable

## PANEL PARA BOMBA SOLAR

PSADC Panel para bomba solar

## INVERSOR PARA MOTOBOMBA SUMERGIBLE 110/220 VOLTS.

MSDINV100 Inversor 1.5 kw 110/ 220 v. • Para motobombas 0.25, 0.5 y 1 hp.

### > Monofásicas

- Cuerpo de 3"
- Con calidad europea
- Incluyen caja de control
- Cuerpo de Acero Inoxidable
- Impulsor de Noryl®
- Prácticas y eficientes.

MODELO	SERIE	HP	VOLTS	DESC	ALTURA	LPM	PESO
M3A1/4D32	AA	0.25	110	1 1/4"	40 m	53	11 Kg
M3A1/2LD32	AA	0.5	110	1 1/4"	53 m	53	4 Kg
M3A1/2D32	AA	0.5	110	1 1/4"	77 m	53	12 Kg
M3A1D32	AA	1	110	1 1/4"	108 m	53	14 Kg
M3A1.5D32	AA	1.5	110	1 1/4"	125 m	53	16 Kg

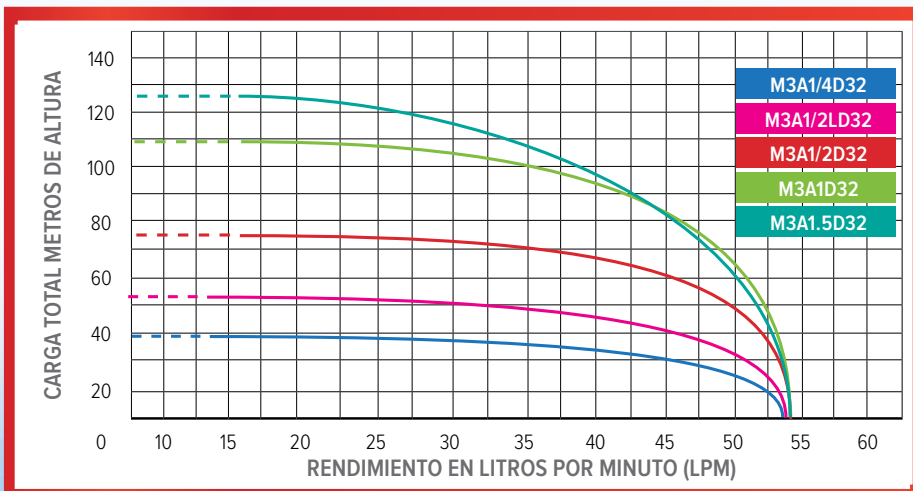

M3A1/4D32 M3A1/2D32 M3A1D32

### > Monofásicas

- Cuerpo de 4" Con calidad europea • Incluyen caja de control
- Cuerpo de Acero Inoxidable • Impulsor de Noryl® • Prácticas y eficientes.



CUERPO DE  
**4"**

MSAM1/2D32

MSAM1D32

MODELO	SERIE	HP	VOLTS	DESC	ALTURA	LPM	PESO
MSAM1/4D32	A	0.25	110	1 1/4"	35 m	57	5 Kg
MSAM1/2LD32	A	0.5	110	1 1/4"	48 m	57	11 Kg
MSAM1/2D32	A	0.5	110	1 1/4"	68 m	57	12 Kg
MSAM1D32	A	1	110	1 1/4"	88 m	57	14 Kg
MSAM1.5D32	A	1.5	110	1 1/4"	127 m	57	16 Kg
MSAM1.5D32B	A	1.5	220	1 1/4"	127 m	57	16 Kg

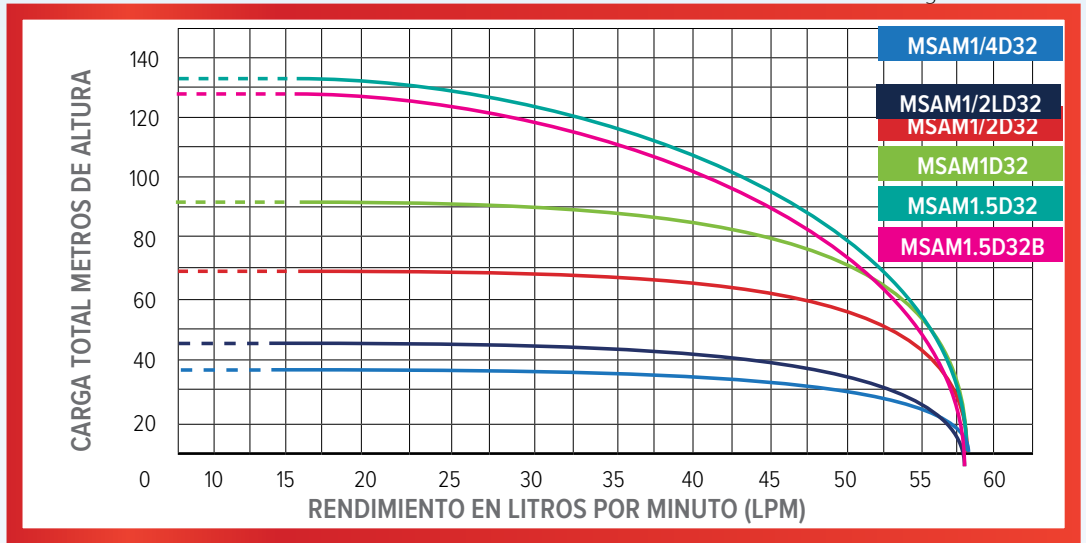

### > Monofásicas

- Cuerpo de 4" • Con calidad europea • Incluyen caja de control
- Impulsor y cuerpo de acero inoxidable • Prácticas y eficientes.



CUERPO DE  
**4"**

MS50XD32

MS100XD32

MODELO	SERIE	HP	VOLTS	DESC	ALTURA	LPM	PESO
MS50XD32	A	0.5	110	1 1/4"	52 m	57	12 Kg
MS100XD32	A	1	110	1 1/4"	97 m	57	14 Kg
MS150XD32	A	1.5	110	1 1/4"	140 m	57	16 Kg
MS150XD32B	A	1.5	220	1 1/4"	140 m	57	10 Kg
MS200XD32	A	2	110	1 1/4"	185 m	57	18 Kg
MS200XD32B	A	2	220	1 1/4"	185 m	57	13 Kg

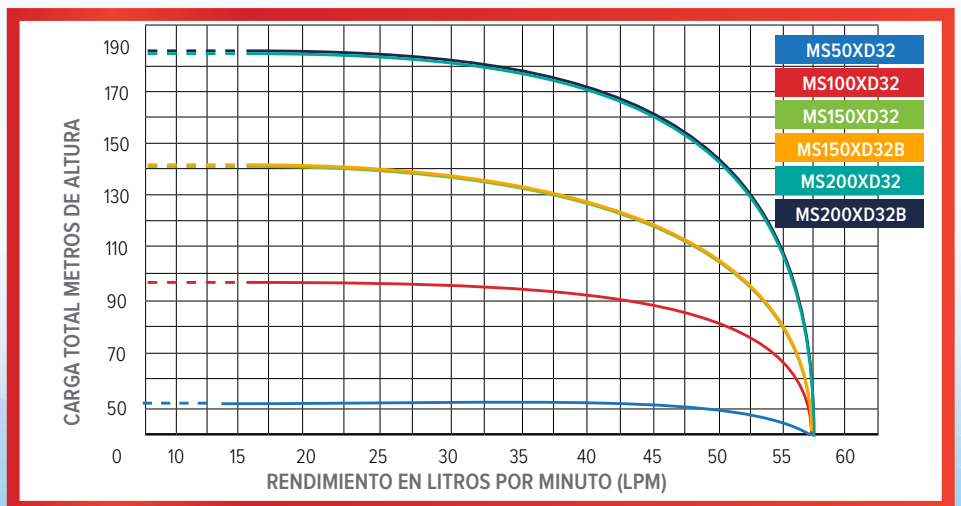

## MOTOBOMBAS > Sumergibles

### > Monofásicas

- Cuerpo de 4" • Con calidad europea • Incluyen caja de control
- Cuerpo de Acero Inoxidable • Impulsor de Noryl® • Prácticas y eficientes.

MODELO	SERIE	HP	VOLTS	DESC	ALTURA	LPM	PESO
MSB1/2D38	B	0.5	110	1 1/2"	38 m	115	12 Kg
MSB1D38	B	1	110	1 1/2"	58 m	115	14 Kg

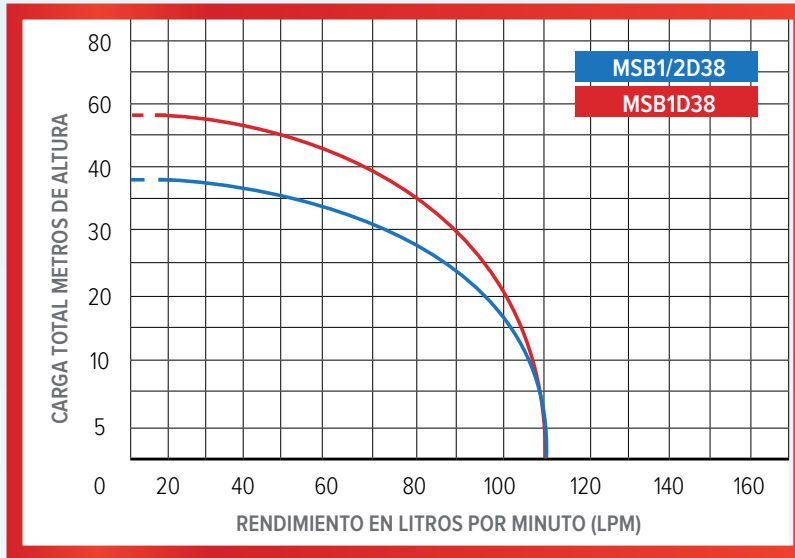

MSB1/2D38

### > Monofásicas

- Cuerpo de 4" • Con calidad europea • Incluyen caja de control
- Cuerpo de Acero Inoxidable • Impulsor de Noryl® • Prácticas y eficientes.

MODELO	SERIE	HP	VOLTS	DESC	ALTURA	LPM	PESO
MSE2D51	E	2	110	2"	53 m	260	17 Kg
MSE2D51B	E	2	220	2"	53 m	260	17 Kg
MSE3D51B	E	3	220	2"	73 m	260	18 Kg

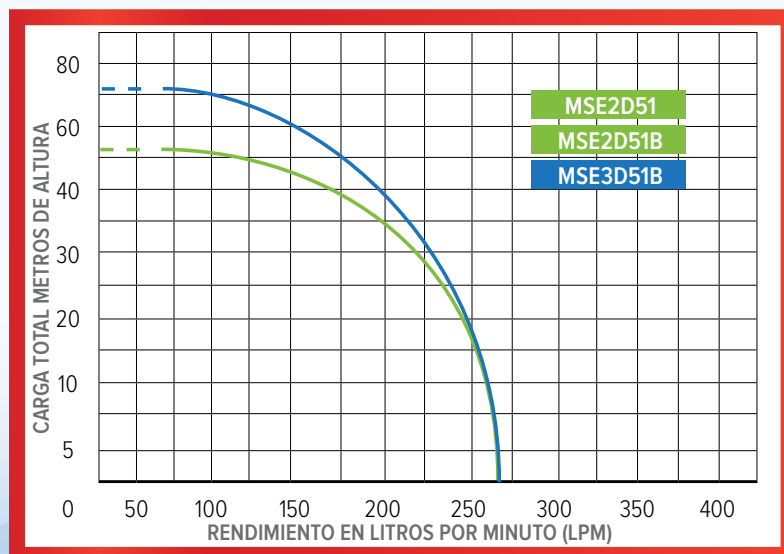

MSE2D51

### > Trifásicas

- Cuerpo de 4" • Con calidad europea • Incluyen caja de control
- Cuerpo de Acero • Prácticas y eficientes • Impulsor de Noryl.



CUERPO DE  
**4"**

MSE3TD38

MODELO	SERIE	HP	VOLTS	DESC	ALTURA	LPM	PESO
MSE5TD51	E	5.5	220	2"	115 m	260	32 Kg
MSE7.5TD51	E	7.5	220	2"	155 m	260	36 Kg
MSE10TD51	E	10	220	2"	200 m	260	43 Kg

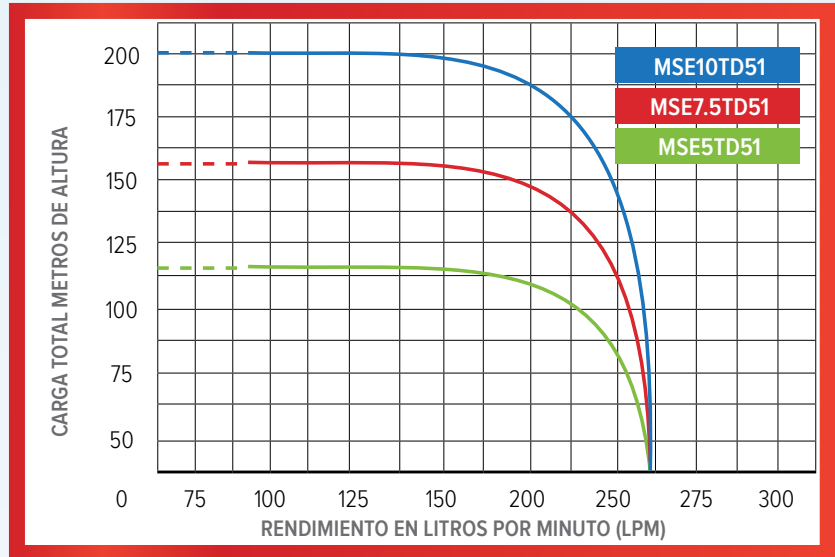

### > Trifásicas

- Cuerpo de 6" Con calidad europea • Incluyen caja de control
- Impulsor y cuerpo de acero inoxidable • Prácticas y eficientes.



CUERPO DE  
**6"**

MS2000TXD76

MODELO	SERIE	HP	VOLTS	DESC	ALTURA	LPM	PESO
MS1500TXD76	H	15	220	3"	190 m	500	72 Kg
MS2000TXD76	H	20	220	3"	250 m	500	98 Kg
MS2500TXD76	H	25	220	3"	300 m	500	100 Kg

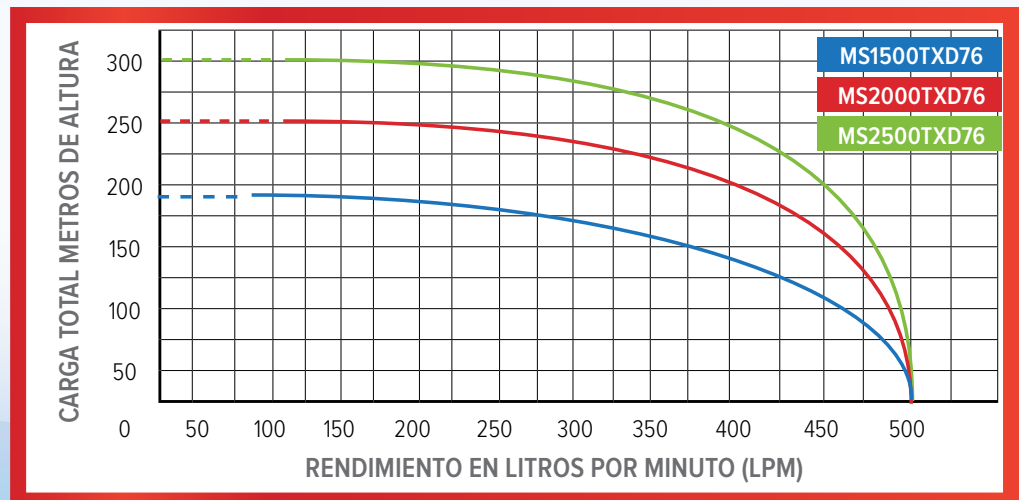

## MOTOBOMBAS > Sumergibles

### > Cajas de control

MODELO	CARACTERÍSTICAS
<b>MSCC25</b>	Caja de control 110V para MSAM1/4D32
<b>MSCC50L</b>	Caja de control 110V para MSAM1/2LD32
<b>MSCC50</b>	Caja de control 110V para MSAM1/2D32
<b>MSCC100</b>	Caja de control 110V para MSAM1D32
<b>MSCC150</b>	Caja de control 110V para MSAM1.5D32
<b>MSCC200</b>	Caja de control 110V para bomba sumergible de 2 HP
<b>MS3C25</b>	Caja de control 110V para M3A1/4D32
<b>MS3CL50</b>	Caja de control 110V para M3A1/2LD32
<b>MS3C50</b>	Caja de control 110V para M3A1/2D32
<b>MS3C100</b>	Caja de control 110V para M3A1D32
<b>MS3C150</b>	Caja de control 110V para M3A1.5D32
<b>MXC150</b>	Caja de control 220V para MS150XD32B/MSAM1.5D32B
<b>MXC200</b>	Caja de control 220V para MS200XD32
<b>MXC300</b>	Caja de control 220V para MMSE3D51/S620V3
<b>MXCT300</b>	Caja de control 220V Trifásica de 3 HP
<b>MXC500</b>	Caja de control 220V para MSE5TD51
<b>MXC750</b>	Caja de control 220V para MSE7.5TD51
<b>MXC1000</b>	Caja de control 220V para MSE10TD51
<b>MXC1500</b>	Caja de control 220V para MS1500TXD76
<b>MXC2000</b>	Caja de control 220V para MS2000TXD76
<b>MXC2500</b>	Caja de control 220V para MS2500TXD76
<b>MSSW110</b>	Switch de encendido para caja de control 110V
<b>MSSW220</b>	Switch de encendido para caja de control 220V

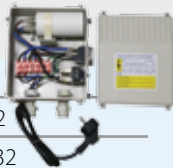

### > Cajas de control digital

<b>MSCCD25</b>	Caja control digital para bomba 110 V MSAM1/4D32
<b>MSCCD50L</b>	Caja control digital para bomba 110 V MSAM1/2LD32
<b>MSCCD50</b>	Caja control digital para bomba 110 V MSAM1/2D32
<b>MSCCD100</b>	Caja control digital para bomba 110 V MSAM1D32
<b>MXDT500</b>	Caja control digital para 3 Y 5 HP



### > Capacitores

<b>MSCAP25</b>	Capacitor para bombas sumergibles /MSAM1/4D32/ M3A1/4D32/MSCC25/MS3C25/MSCCD25
<b>MSCAPL50</b>	Capacitor para bombas sumergibles /MS50XD32/ MSAM1/2LD32/MSCCL50/MSCCD50
<b>MSCAP50</b>	Capacitor para bombas sumergibles /MSAM1/2D32/ MSAM1/2D32/MSB1/2D38
<b>MSCAP100</b>	Capacitor para bombas sumergibles /MS100XD32/ MSAM1D32/MSB1D38/MSCC100/MS3C100/ MSCCD100
<b>MSCAP150</b>	Capacitor para bombas sumergibles /MS150XD32/ MSAM1.5D32



### > Capacitores

MODELO	CARACTERÍSTICAS
<b>MSCAP200</b>	Capacitor para bombas sumergibles /MS200XD32/ MSE2D38/MSE2D51
<b>MSCAP300</b>	Capacitor para bombas sumergibles de 3 HP MSE3B51
<b>MXCA150</b>	Capacitor para bombas sumergibles
<b>MXCA200</b>	Capacitor para bombas sumergibles
<b>MXCA300</b>	Capacitor para bombas sumergibles de 3 HP
<b>M3CAP25</b>	Capacitor para bombas sumergibles M3A1/4D32
<b>M3CAPL50</b>	Capacitor para bombas sumergibles M3A1/2LD32
<b>M3CAP50</b>	Capacitor para bombas sumergibles M3A1/2D32
<b>M3CAP100</b>	Capacitor para bombas sumergibles M3A1D32
<b>M3CAP150</b>	Capacitor para bombas sumergibles M3A1.5D32



### > Protector térmico para cajas de control

<b>MSPT6</b>	Protector térmico para bomba sumergible M3A1/4D32
<b>MSPT7</b>	Protector térmico para bombas sumergibles S114V025
<b>MSPT8</b>	Protector térmico para bombas sumergibles MS50XD32 MSAM1/2LD32 S114VL050
<b>MSPT9</b>	Protector térmico para bombas sumergibles M3A1/2LD32
<b>MSPT10</b>	Protector térmico para bombas sumergibles MS150XD32B MSB1/2D38 S114V050 S114VB150 S412V050
<b>MSPT12</b>	Protector térmico para bombas sumergibles M3A1/2D32
<b>MSPT15</b>	Protector térmico para bombas sumergibles MS100XD32 MSAM1D32 MSB1D38 S114V100 S412V100
<b>MSPT16</b>	Protector térmico para bombas sumergibles M3A1D32
<b>MSPT18</b>	Protector térmico para bombas sumergibles MSE3D51B S620VB300
<b>MSPT19</b>	Protector térmico para bombas sumergibles M3A1.5D32
<b>MSPT20</b>	Para bombas sumergibles MS150XD32 MSAM1.5D32 S114V150
<b>MSPT25</b>	Para bombas sumergibles MS200XD32 MSE2D38 MSE2D51 S412V200 S620V200



### > Cable para bomba sumergible

- Rollo de 100 metros



MODELO	HILOS	GROSOR	PESO
<b>CMS1.5</b>	Cable de 4 hilos	1.5 mm <sup>2</sup>	15.2 Kg
<b>CMS2.5</b>	Cable de 4 hilos	2.5mm <sup>2</sup>	22.4 Kg

### > Abrazaderas de descarga

MODELO	CARACTERÍSTICAS	PESO
<b>A38A</b>	1½" Para manguera desc.	100 gr
<b>A51A</b>	2" Para manguera desc.	100 gr
<b>A76A</b>	3" Para manguera desc.	190 gr
<b>A102A</b>	4" Para manguera desc.	190 gr
<b>A153A</b>	6" Para manguera desc.	300 gr



### > Abrazadera de succión

MODELO	CARACTERÍSTICAS	PESO
<b>A38ASU</b>	1½" Para manguera desc.	100 gr
<b>A51ASU</b>	2" Para mangueras saucc.	100 gr
<b>A76ASU</b>	3" Para mangueras succ.	190 gr
<b>A102ASU</b>	4" Para mangueras succ.	190 gr
<b>A153ASU</b>	6" Para mangueras succ.	850 gr



### > Check (Pichancha)

MODELO	CARACTERÍSTICAS	PESO
<b>CH25A</b>	1" 25 mm	250 gr
<b>CH32A</b>	1¼" 32 mm	370 gr
<b>CH38A</b>	1½" 38 mm	400 gr
<b>CH51A</b>	2" 51 mm	600 gr
<b>CH76A</b>	3" 76 mm	1,700 gr
<b>CH102A</b>	4" 102 mm	3,000 gr
<b>CH153A</b>	6" 153 mm	8,000 gr



### > Codo galvanizado 90°

MODELO	CARACTERÍSTICAS	PESO
<b>C25X90A</b>	1" 25x90	180 gr
<b>C32X90A</b>	1¼" 32x90	250 gr
<b>C38X90A</b>	1½" 38x90	400 gr
<b>C51X90A</b>	2" 51x90	400 gr
<b>C76X90A</b>	3" 76x90	1,100 gr
<b>C102X90A</b>	4" 102x90	2,600 gr
<b>C153X90A</b>	6" 153x90	7,000 gr



### > Conexión rápida • Para motobomba con cabeza de aluminio manguera-manguera.

MODELO	CARACTERÍSTICAS	PESO
<b>CR38UMA</b>	1½" Conex. manguera	200 gr
<b>CR51UMA</b>	2" Conex. manguera	300 gr
<b>CR76UMA</b>	3" Conex. manguera	550 gr
<b>CR102UMA</b>	4" Conex. manguera	1,000 gr
<b>CR153UMA</b>	6" Conex. manguera	1,800 gr



CONEXIÓN RÁPIDA

### > Conexión rápida

• Para bomba de aluminio • Rosca estándar.

COPELE	PULGADAS	PESO COPELE
<b>CR38ALX</b>	1½"	75 gr
<b>CR51ALX</b>	2" ML2, MA2VP	175 gr
<b>CR76ALX</b>	3"	300 gr
<b>CR102ALX</b>	4"	525 gr
<b>CR153ALX</b>	6"	950 gr

### > Conexión rápida

• Para bomba de hierro.

COPELE	PULGADAS	PESO COPELE
<b>CR38FIX</b>	1½"	175 gr
<b>CR51FIX</b>	2"	225 gr
<b>CR76FIX</b>	3"	475 gr
<b>CR102FIX</b>	4"	975 gr
<b>CR153FIX</b>	6"	1,800 gr



CR76

NIPLE CONEXIÓN RÁPIDA BOMBA DE FIERRO

CR76FIX

COPELE CONEXIÓN RÁPIDA BOMBA DE FIERRO

### > Conexión rápida

• Para bomba de aluminio • Rosca milimétrica.

MODELO	PULGADAS	PESO COPELE
<b>CR51ALXH</b>	2" Para Hda	175 gr
<b>CR76ALXH</b>	3" Para HDA, ML3, MA3VP	300 gr

### > Conexión rápida

• Para bombas aluminio y hierro.

NIPLE	PULGADAS	PESO NIPLE
<b>CR38</b>	1½"	325 gr
<b>CR51</b>	2"	450 gr
<b>CR76</b>	3"	700 gr
<b>CR102</b>	4"	975 gr
<b>CR153</b>	6"	2,300 gr



CR51

NIPLE CONEXIÓN RÁPIDA

CR51ALX

COPELE CONEXIÓN RÁPIDA BOMBA DE ALUMINIO

## ACCESORIOS > Para motobomba

### > Juego conexión rápida de Polopropileno

MODELO	PULGADAS	PESO
PCR38C	Cople de 1 1/2"	70 gr
PCR38	Niple de 1 1/2"	200 gr
PCR51C	Cople de 2"	100 gr
PCR51H	Cople de 2" p/Hda	100 gr
PCR51	Niple de 2"	260 gr



### > Niple Galvanizado 127 mm

MODELO	CARACTERÍSTICAS	PESO
N19X127A	3/4"x5" 19x127 mm	170 gr
N25X127A	1"x5" 25x127 mm	180 gr
N32X127A	1 1/4"x5" 32x127 mm	250 gr
N38X127A	1 1/2"x5" 38x127 mm	400 gr
N51X127A	2"x5" 51x127 mm	475 gr
N76X127A	3"x5" 76x127 mm	775 gr
N102X127A	4"x5" 102x127 mm	950 gr



NIPLE GALVANIZADO

### > Niple Galvanizado 203 mm

MODELO	CARACTERÍSTICAS	PESO
N25X203A	1"x8" 25x203 mm	350 gr
N32X203A	1 1/4"x8" 32x203 mm	500 gr
N38X203A	1 1/2"x8" 38x203 mm	600 gr
N51X203A	2"x8" 51x203 mm	800 gr
N76X203A	3"x8" 76x203 mm	1,200 gr
N102X203A	4"x8" 102x203 mm	1,850 gr
N153X203A	6"x8" 153x203 mm	4,200 gr

### > Niple botella

MODELO	CARACTERÍSTICAS	PESO
NB19A	3/4" Niple botella 19 mm	50 gr
NB25A	1" Niple botella 25 mm	150 gr
NB32A	1 1/4" Niple botella 32 mm	200 gr
NB38A	1 1/2" Niple botella 38 mm	250 gr
NB51A	2" Niple botella 51 mm	400 gr
NB76A	3" Niple botella 76 mm	1,000 gr
NB102A	4" Niple botella 102 mm	1,350 gr
NB153A	6" Niple botella 153 mm	3,500 gr



NIPLE BOTELLA

### > Tapón macho

MODELO	CARACTERÍSTICAS	PESO
TM19A	3/4" Tapón macho 19 mm	25 gr
TM25A	1" Tapón macho 25 mm	50 gr
TM32A	1 1/4" Tapón macho 32 mm	100 gr
TM38A	1 1/2" Tapón macho 38 mm	150 gr
TM51A	2" Tapón macho 51 mm	190 gr
TM76A	3" Tapón macho 76 mm	400 gr
TM102A	4" Tapón macho 102 mm	800 gr
TM153A	6" Tapón macho 153 mm	3,150 gr



TAPÓN MACHO

### > Unión manguera-manguera

MODELO	CARACTERÍSTICAS	PESO
CRUMM51ALX	2" Cop. un. manguera	325 gr
CRUMM76ALX	3" Cop. un. manguera	900 gr
CRUMM102ALX	4" Cop. un. manguera	1,325 gr
CRUMM153ALX	6" Cop. un. manguera	3,600 gr



UNIÓN MANGUERA - MANGUERA

### > Tee Galvanizado 90°

MODELO	CARACTERÍSTICAS	PESO
T19A	3/4" 19 mm	100 gr
T25A	1" 25 mm	200 gr
T32A	1 1/4" 32 mm	350 gr
T38A	1 1/2" 38 mm	400 gr
T51A	2" 51 mm	700 gr
T76A	3" 76 mm	1,500 gr
T102A	4" 102 mm	3,000 gr
T153A	6" 153 mm	9,500 gr



TEE GALVANIZADO 90°

> Mangueras de descarga 4 Bar / 58 PSI • Manejables y resistentes • Calidad euro-

MODELO	CARACTERÍSTICAS	PESO
MM1.25	1¼" Descarga, Rollo manguera, 4 Bar, 100m	18 Kg
MM1.5	1½" Descarga, Rollo manguera, 4 Bar, 100m	20 Kg
MM2	2" Descarga, Rollo manguera, 4 Bar, 100m	27 Kg
MM3	3" Descarga, Rollo manguera, 4 Bar, 100m	41 Kg
MM4	4" Descarga, Rollo manguera, 4 Bar, 100m	62 Kg
MM6	6" Descarga, Rollo manguera, 4 Bar, 100m	--



MM26

> Mangueras de descarga 6 Bar / 87 PSI  
• Manejables y resistentes • Calidad europea.

MODELO	CARACTERÍSTICAS	PESO
MM26	2" Descarga, Rollo manguera, 6 Bar, 100 m	32 Kg
MM36	3" Descarga, Rollo manguera, 6 Bar, 100 m	56 Kg

Mangueras de descarga 8 Bar / 116 PSI  
• Manejables y resistentes • Calidad europea.

MODELO	CARACTERÍSTICAS	PESO
MM28	2" Descarga, Rollo manguera, 8 Bar, 100 m	35 Kg

> Mangueras de Succión 4 Bar / 58 PSI • Manejables y resistentes • Calidad euro-

MODELO	CARACTERÍSTICAS	PESO
MSS1.5	1 ½" Succión, Rollo manguera 30 m	16 Kg
MSS2	2" Succión, Rollo manguera 30 m	23 Kg
MSS3	3" Succión, Rollo manguera 30 m	35 Kg
MSS4	4" Succión, Rollo manguera 30 m	62 Kg
MSS6	46' Succión, Rollo manguera 30 m	



\* Los colores en las mangueras pueden variar según las existencias del momento.

MSS1.5

> Equipo de riego para motobombas de 2", 3" y 4" • Manejables y resistentes • Calidad mexicana y

MODELO	PER2	PER3	PER4
MANGUERA SUCC.	6 m	6 m	6 m
MANGUERA SUCC.	2" MSS2	3" MSS3	4" MSS4
MANGUERA DESC.	20 m	20 m	20 m
MANGUERA DESC.	2" MM2	3" MM3	4" MM4
1 CHECK	2" CH51A	3" CH76A	4" CH102A
3 NIPLES	2" NB51A	3" NB76A	4" NB102A
3 ABRAZ	2 A51ASU / 1 A51A	2 A76ASU / 1 A76A	2 A102ASU / 1 A102A
1 TEE	2" T51A	3" T76A	4" T102A
1 TAPÓN M	2" TM51A	3" TM76 A	4" TM102A
1 NIPLE	N51X203A	N76X203A	N102X203A
PESO	17 Kg	28 Kg	43 Kg

Equipo de riego para MOTOBOMBAS

\* Los colores en las mangueras pueden variar según las existencias del momento.



PER2

CROWN

# VICTORIA



MOTOBOMBA CENTRÍFUGA

**C200U7**

Motobomba centrífuga de 2" con potente motor a gasolina de 7 HP, versátil y confiable para irrigación, agricultura y construcción.

**MOTOBOMBAS > Sumergibles**

> Monofásicas

- Cuerpo de 4" • Con calidad europea • Incluyen caja de control
- Cuerpo de Acero Inoxidable • Impulsor de Noryl® • Prácticas y eficientes.



S114V150      S114V050



MODELO	SERIE	HP	VOLTS	ALTURA	LPM
S114V025	1	0.25	110	1 1/4"	48 m    57    11 Kg
S114V050	1	0.5	110	1 1/4"	68 m    57    12 Kg
S114V100	1	1	110	1 1/4"	88 m    57    14 Kg
S114V150	1	1.5	110	1 1/4"	127 m    57    16 Kg
S114VB150	1	1.5	220	1 1/4"	127 m    57    16 Kg

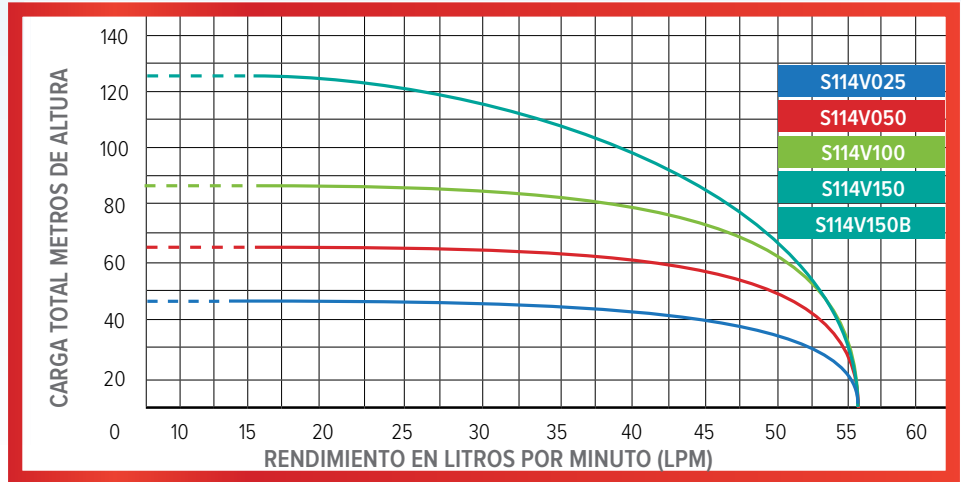

> Monofásicas

- Cuerpo de 4" Con calidad europea • Incluyen caja de control
- Cuerpo de Acero Inoxidable • Impulsor de Noryl® • Prácticas y eficientes.

MODELO	SERIE	HP	VOLTS	DESC	ALTURA	LPM	PESO
S412V050	4	0.5	110	1 1/2"	0 - 30	155 - 0	10.6 Kg
S412V100	4	1	110	1 1/2"	0 - 40	155 - 0	12.4 Kg
S412V200	4	2	110	1 1/2"	0 - 80	155 - 0	17.8 Kg
S412VB200	4	2	220	1 1/2"	0 - 80	155 - 0	17.8 Kg

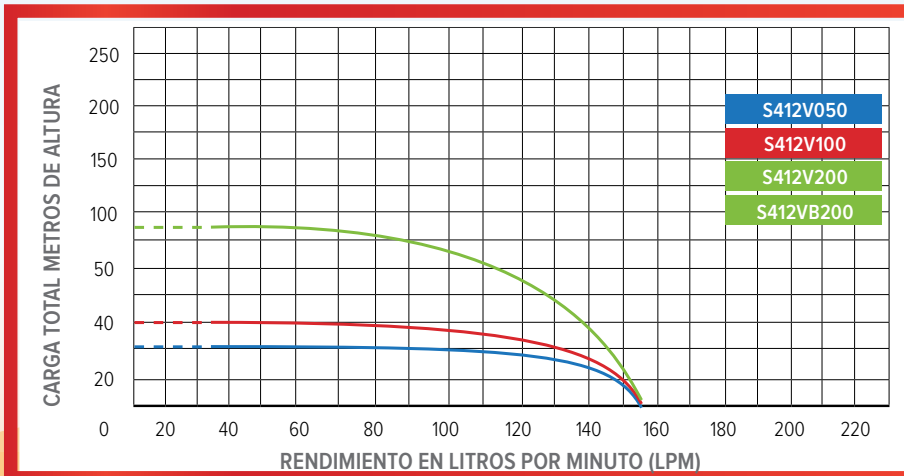

S412V200

**MOTOBOMBAS > Sumergibles**

> **Monofásicas**

- Cuerpo de 4" • Con calidad europea • Incluyen caja de control
- Cuerpo de Acero Inoxidable • Impulsor de Noryl® • Prácticas y eficientes.

MODELO	SERIE	HP	VOLTS	DESC	ALTURA	LPM	PESO
S620V200	6	2	110	2"	0 - 60	215 - 0	17 Kg
S620VB300	6	3	220	2"	0 - 90	215 - 0	18 Kg



S620V200

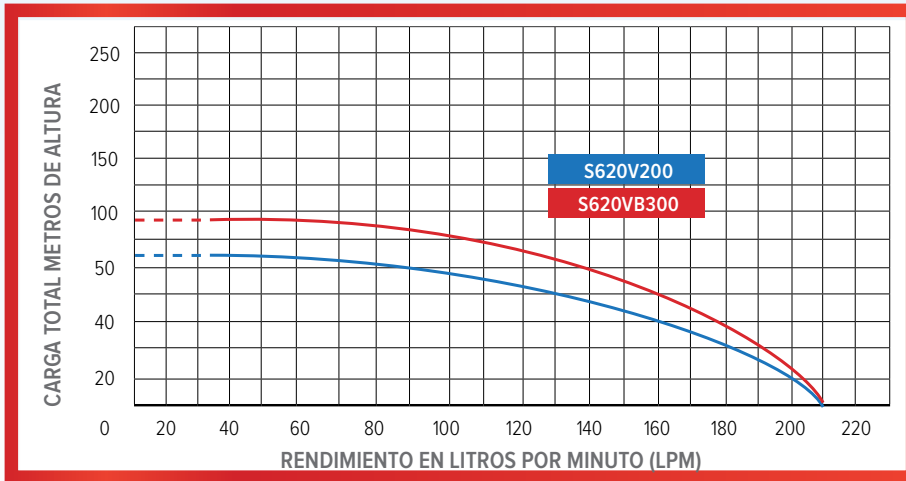

> **Trifásicas**

- Cuerpo de 4" • Con calidad europea • Incluyen caja de control
- Cuerpo de Acero Inoxidable • Impulsor de Noryl® • Prácticas y eficientes.

MODELO	SERIE	HP	VOLTS	DESC	ALTURA	LPM	PESO
S412VT300	4	3	220	1 1/2"	0 - 120	155 - 0	21.4 Kg
S420VT500	4	5	220	2"	0 - 210	155 - 0	25 Kg



S412VT300

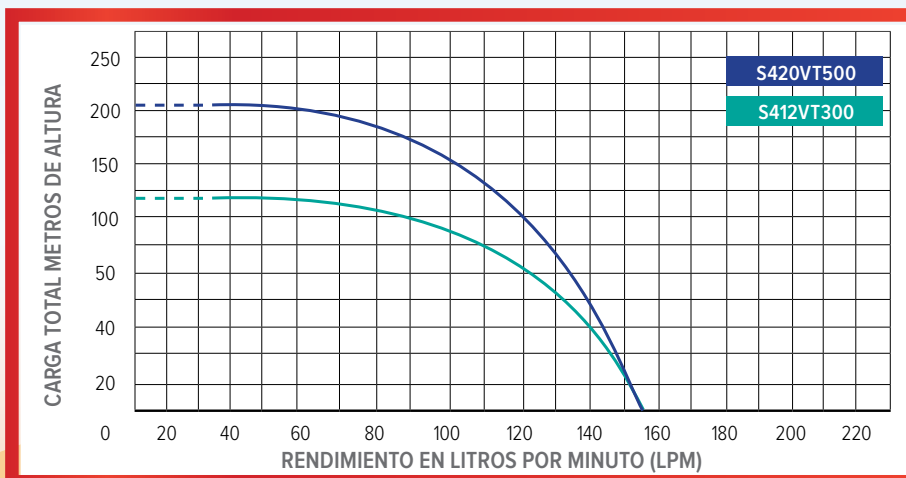

**Centrífugas monofásicas con motor SIEMENS®** Factor de Servicio Variable = Menor consumo de amperaje: ahorro de energía • Ideal para cisternas, pozos artesanos y tinacos.



**AHORRADORAS DE ENERGÍA**  
(Factor de Servicio Variable)



D112S200

MODELO	FAC. SERV.	HP	SUCC/DESC	ALTURA	LPM	PESO
D134S025	Variable	¼	1" - ¾"	0 - 21 M	126 - 16	10 Kg
D114S050	Variable	½	1 ¼" - 1"	0 - 25 M	152 - 21	10 Kg
D114S075	Variable	¾	1 ¼" - 1"	0 - 26 M	155 - 20	12 Kg
D114S100	Variable	1	1 ¼" - 1"	0 - 30 M	170 - 20	16 Kg

MODELO	HP	SUCC/DESC	ALTURA	LPM	PESO
D112S150	1.5	1 ½" - 1 ½"	0 - 31	259 - 20	19 Kg
D112S200	2	1 ½" - 1 ½"	0 - 36	310 - 30	21 Kg

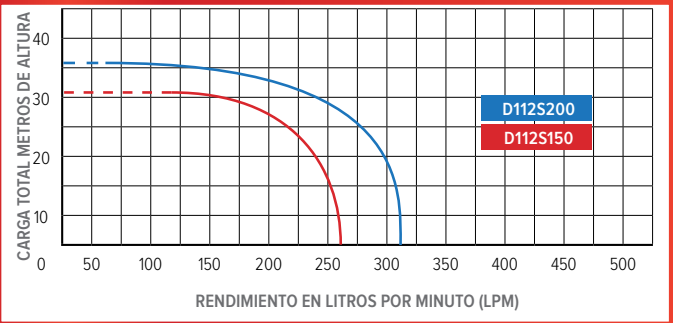
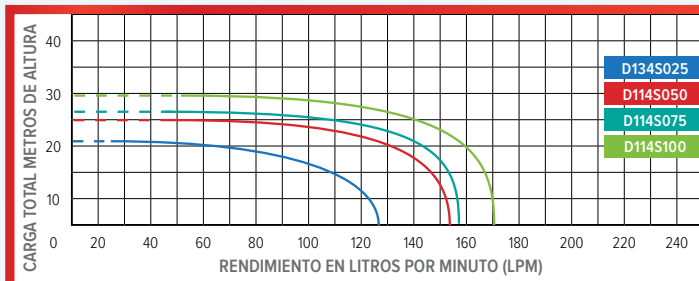

### Centrífuga Monofásica con motor SIEMENS®

• Factor de Servicio Variable = Menor consumo de amperaje: ahorro de energía • Para cualquier abastecimiento de agua.



C200S2

### Trifásica con motor SIEMENS®

• Potencia y caudal • Para cualquier abastecimiento de agua • Para irrigación • Presión absoluta



C200ST7.5

MODELO	HP	SUCC/DESC	ALTURA	LPM	PESO
C200S2	2	2" - 2"	0 - 25	350 - 160	26 Kg

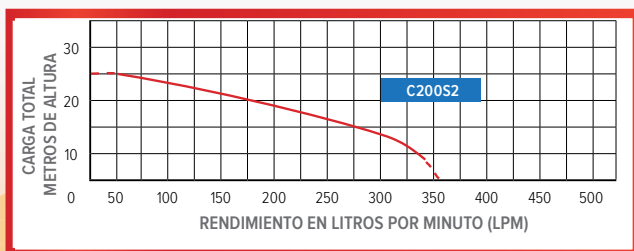

MODELO	HP	SUCC/DESC	ALTURA	LPM	PESO
C200ST3	3	2" - 2"	0 - 35	550 - 230	51 Kg
C200ST5	5	2" - 2"	0 - 35	550 - 230	53 Kg
C200ST7.5	7.5	2" - 2"	0 - 50	550 - 435	86 Kg

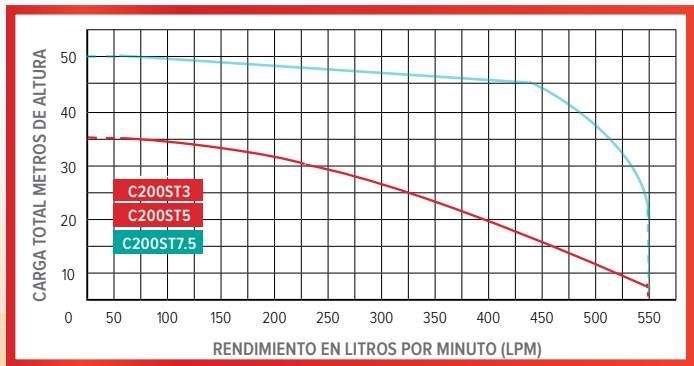

# Alta Presión



CROWN®  
**VICTORIA**

## ELECTROBOMBAS >

### > Alta presión Trifásica con motor SIEMENS®

- Potencia, calidad y caudal • Maquinados de alta precisión que mejoran la eficiencia. Presión absoluta.

MODELO	HP	SUCC/DESC	ALTURA	LPM	PESO
CH200ST10	10	2" - 2"	95 M	475	70 kg
CH200ST15	15	2" - 2"	105 M	545	75 KG



CH200ST10

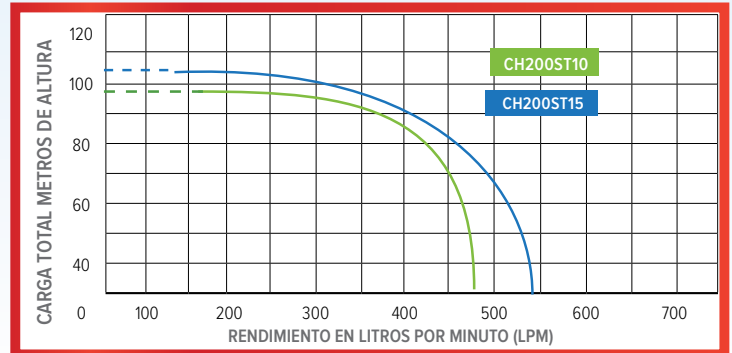

## MOTOBOMBAS > Alta Presión

### > Autocebantes con motor a gasolina

- Incluye juego de conexiones.



AH200U7

MODELO	MOTOR	HP	SUCC/DESC	ALTURA	LPM	PESO
AH200U7	UKURA®/MARUYAMA	7	2" / 2"	0 - 80 m	450 - 30	34 Kg
AH200U13	UKURA®/MARUYAMA	13	2" / 2"	0 - 80 m	450 - 50	61 Kg

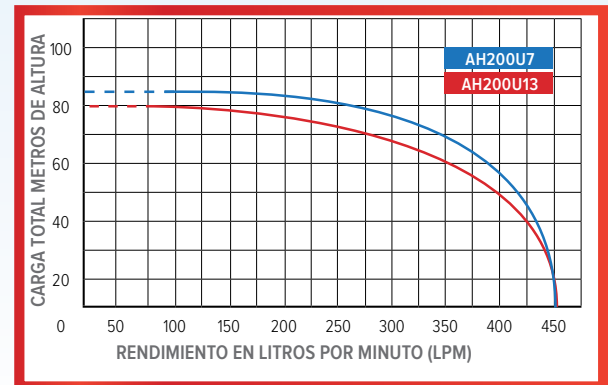

### > Centrifugas con motor a Gasolina



C141U7

MODELO	MOTOR	COMBUSTIBLE	HP	SUCC/DESC	ALTURA	LPM	PESO
C141U7	UKURA®/MARUYAMA	GASOLINA	7	1 1/4" / 1"	0 - 55 m	160 - 20	31 Kg
C141M6	MITSUBISHI®	GASOLINA	6	1 1/4" / 1"	0-55 m	160-20	31 kg

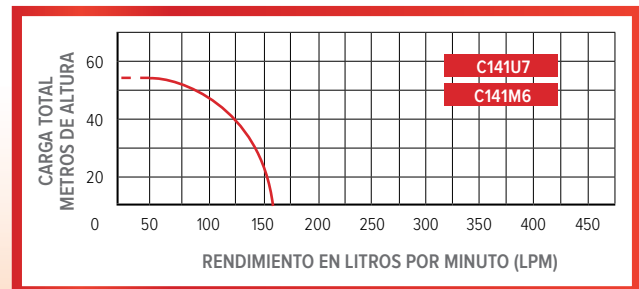

> Centrifugas con motor a Gasolina y Diesel

- Los modelos con arranque eléctrico no incluyen batería.
- No incluyen tanque de combustible.

MODELO	MOTOR	COMBUSTIBLE	HP	ARRANQUE	SUCC/DESC	ALTURA	LPM	PESO
<b>C200UKD10</b>	UKURA	DIESEL	10	ELÉCTRICO	2" - 2"	0-70	410-170	84 Kg
<b>C200U13</b>	UKURA/MARUYAMA®	GASOLINA	13	MANUAL	2" - 2"	0 - 85	545	71 Kg
<b>C200M13</b>	MITSUBISHI®	GASOLINA	13	MANUAL	2" - 2"	0 - 85	545	71 Kg

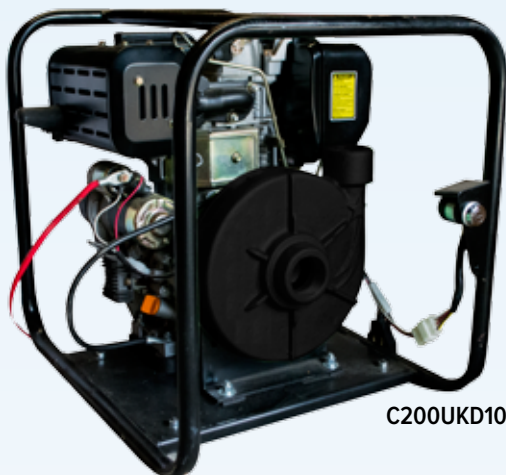

C200UKD10

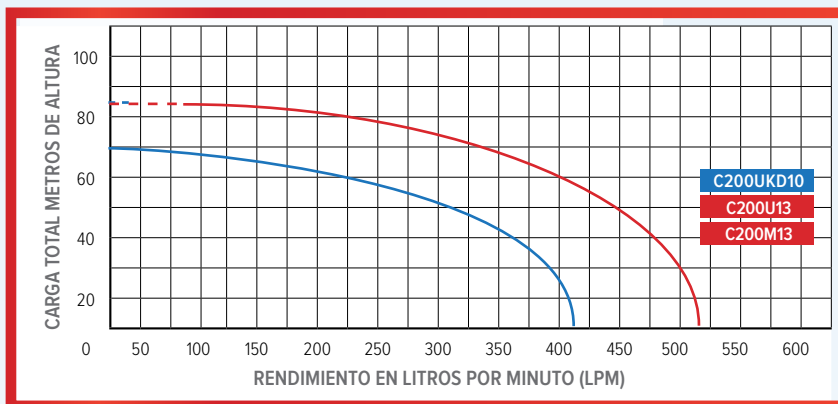

> Con motor a gasolina y diésel

MODELO	MOTOR	COMBUSTIBLE	HP	SUCC/DESC	ALTURA	LPM	PESO
<b>CH200U10</b>	UKURA®/MARUYAMA®	GASOLINA	10	2" - 2"	95 M	475	65 Kg
<b>CH200M10</b>	MITSUBISHI®	GASOLINA	10	2" - 2"	95 M	475	65 Kg
<b>CH200UD10</b>	UKURA®	DIÉSEL	10	2" - 2"	95 M	475	65 Kg
<b>CH200UD12</b>	UKURA®	DIÉSEL	12	2" - 2"	80 M	475	125 kg

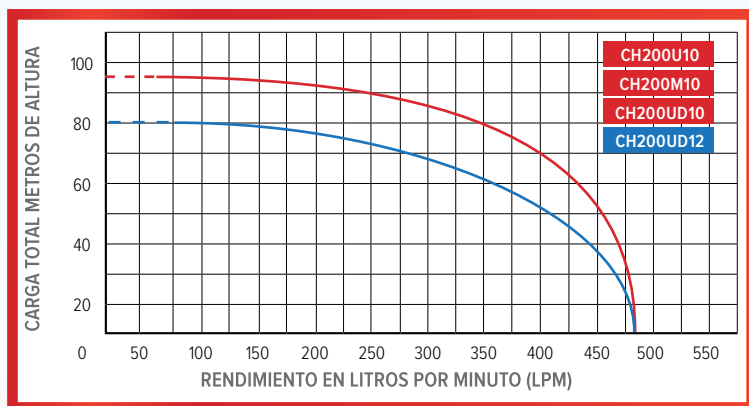

CH200UD10

# Alta Presión

MOTOBOMBAS > Alta Presión



CROWN®  
**VICTORIA**

> Con motor a diésel

• Excelente abastecimiento de agua para riego por aspersión, equipamiento agropecuario y cualquier suministro de agua.

MODELO	MOTOR	COMBUSTIBLE	HP	SUCC/DESC	ALTURA	LPM	PESO
CH430LD12	UKURA®	DIÉSEL	12	4" - 3"	0 - 55 M	1,142	125 Kg

CH430LD12

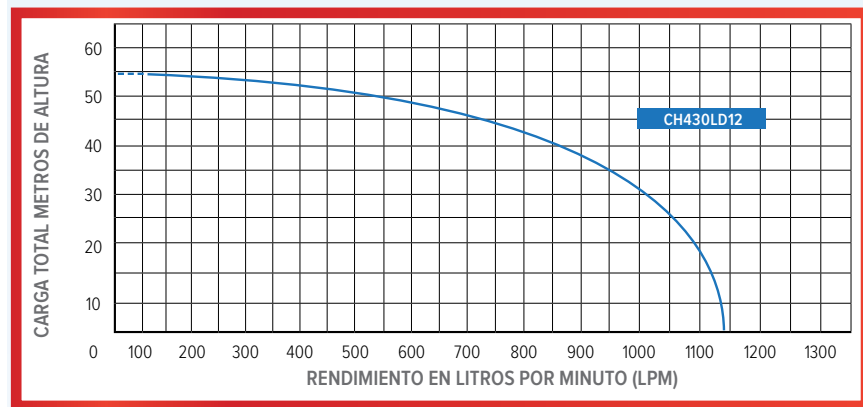
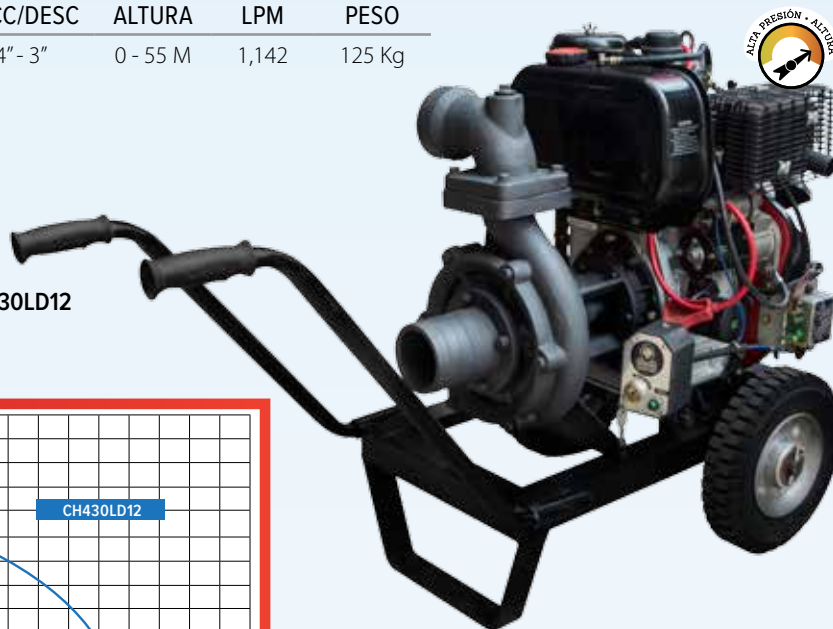

## MOTOBOMBAS > Centrífugas

> Con motor a diésel

• Excelente abastecimiento de agua para riego por aspersión, equipamiento agropecuario y cualquier suministro de agua.

MODELO	MOTOR	COMBUSTIBLE	HP	SUCC/DESC	ALTURA	LPM	PESO
CH400LD22	UKURA®	DIÉSEL	22	4" - 4"	0 - 80 M	1,450	210 Kg

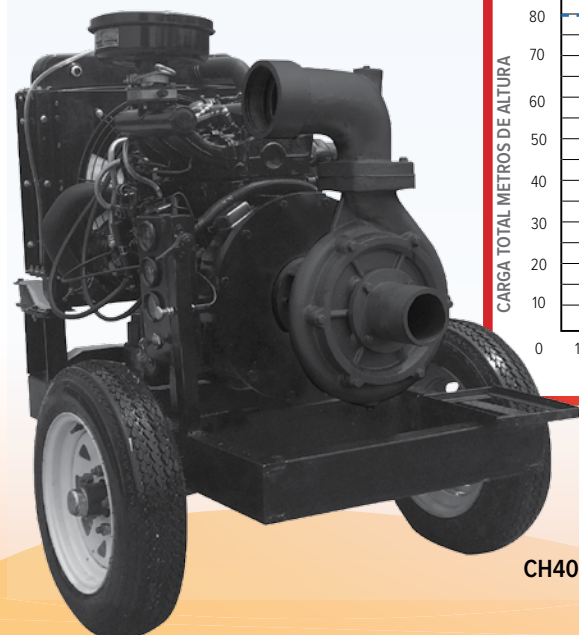

CH400LD22

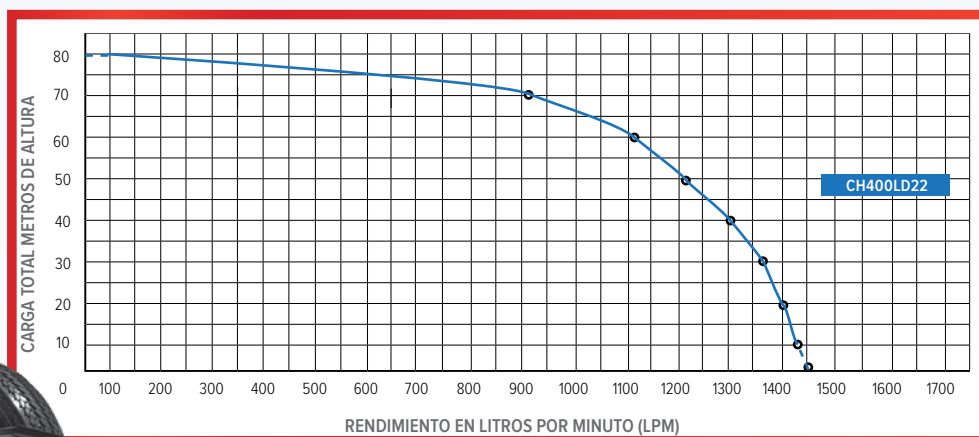



## &gt; Centrífugas con motor a diesel UKURA®

MODELO	MOTOR	COMBUSTIBLE	HP	SUCC/DESC	ALTURA	LPM	PESO
C400UD17	UKURA®	DIÉSEL	17	4" - 4"	0 - 60 M	1,333	230 Kg
C400UD23	UKURA®	DIÉSEL	23	4" - 4"	0 - 65 M	1,500	330 Kg

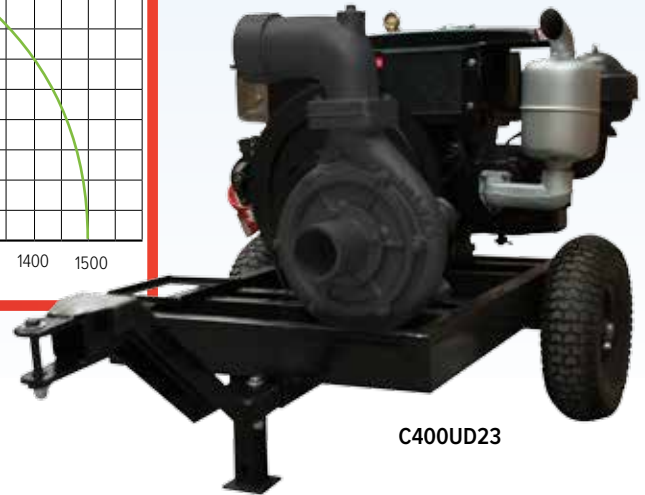
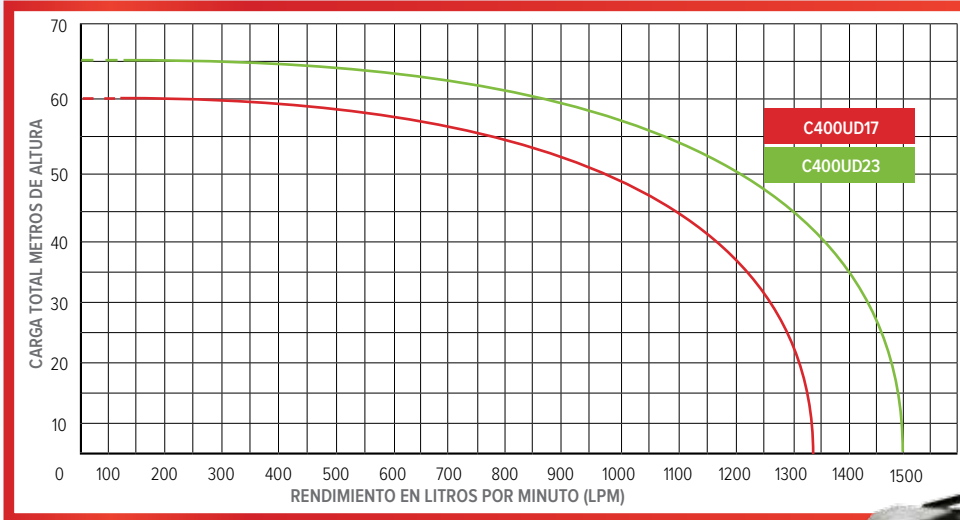

C400UD23

## MOTOBOMBAS &gt; Autocebantes

## &gt; Con motor a gasolina

- Prácticas y eficientes • Llenado y vaciado de pipas • Para la construcción • Irrigación de huertos
- Incluyen juego de conexiones y abrazaderas.

MODELO	MOTOR	HP	SUCC/DESC	ALTURA	LPM	PESO
A200U7	UKURA®/MARUYAMA®	7	2" / 2"	0 - 35 m	500 - 80	30 Kg
A300U7	UKURA®/MARUYAMA®	7	3" / 3"	0 - 33 m	1,000 - 80	30 Kg



A200U7

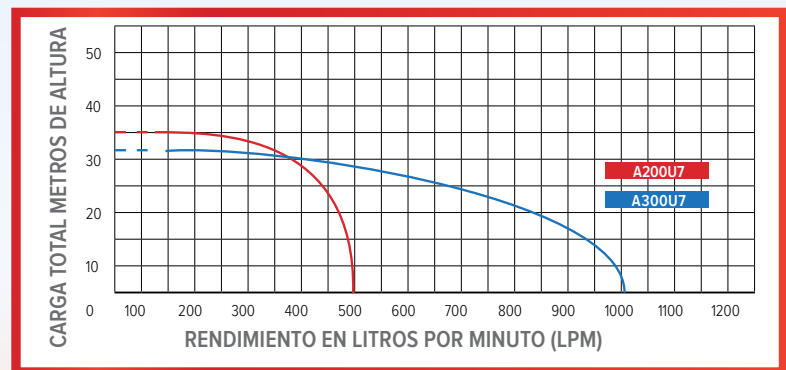

**MOTOBOMBAS > Autocebante**

**MOTOBOMBAS > Centrífugas con motor a gasolina**

MODELO	MOTOR	HP	SUCC/DESC	ALTURA	LPM	PESO
C200U7	UKURA®	7	2" / 2"	0 - 27 m	450 - 180	39 Kg
C200M6	MITSUBISHI®/MARUYAMA®	6	2" / 2"	0 - 27 m	450 - 180	39 Kg

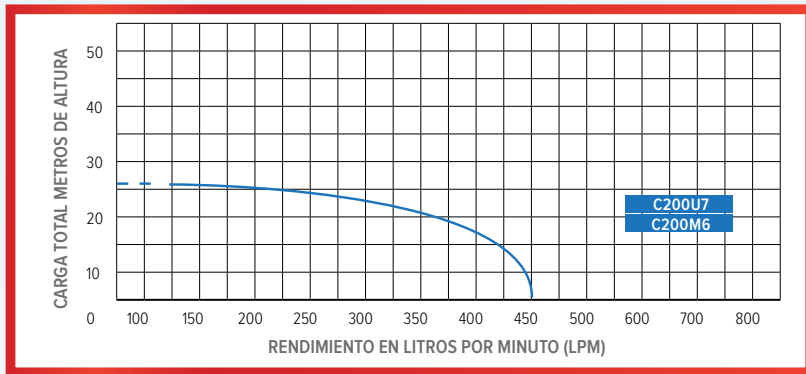

C200U7

**MOTOBOMBAS > Autocebantes**

**MOTOBOMBAS > Centrífugas con motor a gasolina**

MODELO	MOTOR	HP	SUCC/DESC	ALTURA	LPM	PESO
C200U10	UKURA®/ MARUYAMA®	10	2" / 2"	0 - 35 m	540 - 180	57 Kg
C200M10	MITSUBISHI®	10	2" / 2"	0 - 35 m	540 - 180	61 Kg



C200M10

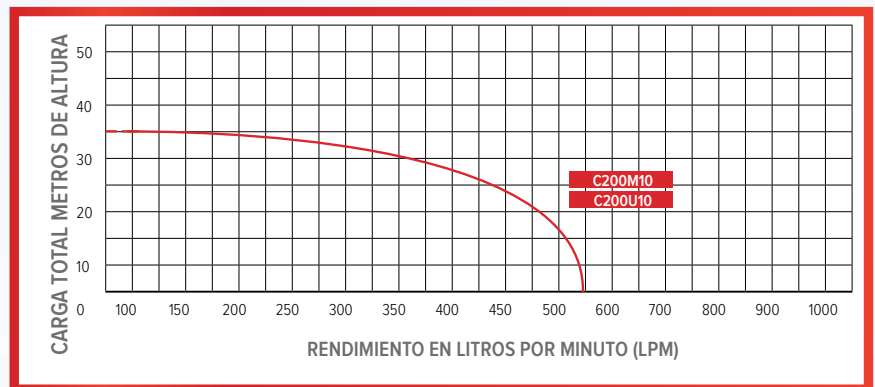

> Con motor a gasolina

- Potente y versátil para irrigación de huertos
- Confiable para la agricultura y la construcción.

MODELO	MOTOR	HP	SUCC/DESC	ALTURA	LPM	PESO
C300U13	UKURA®/MARUYAMA	10	3"/3"	0 - 30	930 - 580	71 Kg
C300M13	MITSUBISHI®	13	3"/3"	0 - 30	930 - 580	71 Kg

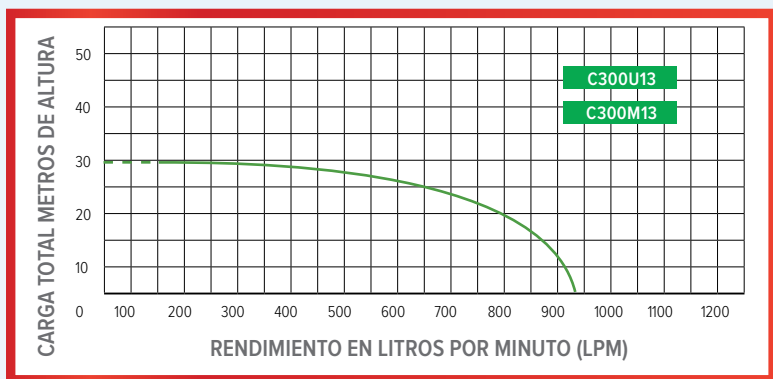

C300U13

> Con motor a diésel

- Potente y versátil para irrigación de huertos
- Confiable para la agricultura y la construcción.

MODELO	MOTOR	HP	SUCC/DESC	ALTURA	LPM	PESO
C300UKD10	UKURA®	10	3"/3"	0 - 32	850 - 500	93 Kg



**C300UKD10**  
 Con arranque manual y eléctrico.

**MOTOBOMBAS > Centrífugas**

**> Con motor a gasolina**

- Potente y versátil para irrigación de huertos
- LOS MODELOS TERMINACIÓN U20 NO INCLUYE BATERÍA, NI TANQUE DE COMBUSTIBLE.

MODELO	MOTOR	HP	SUCC/DESC	ALTURA	LPM	PESO
C400U13	UKURA®/MARUYAMA	15	4"/4"	0 - 30	2,100 - 400	74 Kg
C400M13	MITSUBISHI	15	4"/4"	0 - 30	2,100 - 400	74 Kg



C400U13

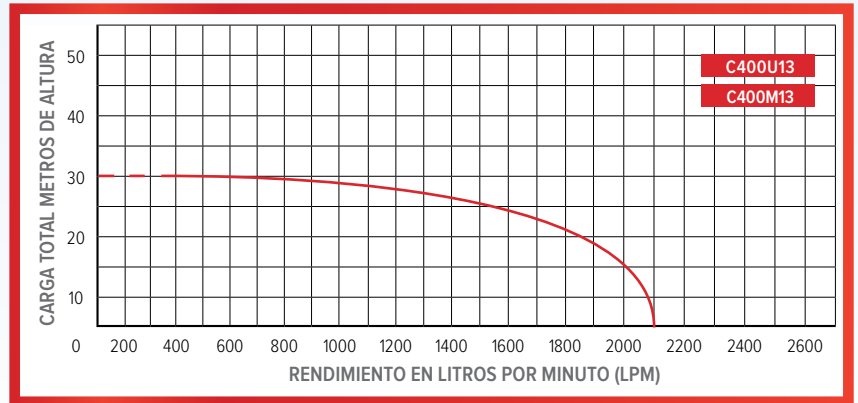

**> Con motor a diésel**

- Potente y versátil para irrigación de huertos
- Confiable para la agricultura y la construcción.

MODELO	MOTOR	HP	SUCC/DESC	ALTURA	LPM	PESO
C400UKD10	UKURA®	10	4"/4"	0 - 27	1,666	119 Kg

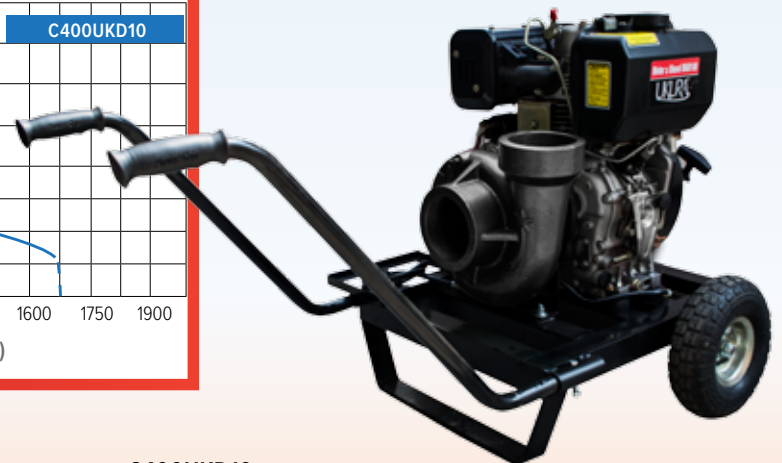
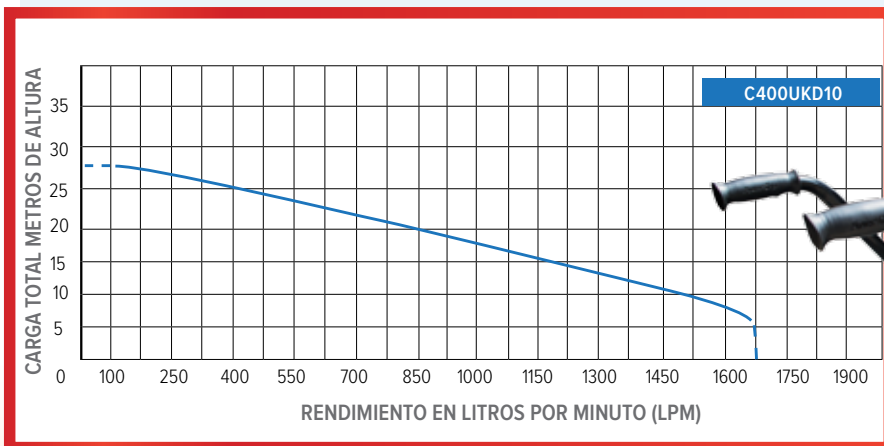

**C400UKD10** con arranque eléctrico.  
La base de este equipo no es un remolque es únicamente para moverlo de lugar.  
NO INCLUYE BATERÍA.

> Para jardines y viveros • Distribución uniforme de agua • Fácil manejo.

MODELO	DESCRIPCIÓN	CONEXIÓN	RADIO	ATM	LPM	PESO
V10	Aspersor de riego	¾"	11 - 16 m	2 - 4	9 - 43	300 g
V10S	Aspersor de riego por sectores	¾"	11 - 16 m	2 - 4	9 - 43	300 g
V15	Aspersor de riego	1"	15 - 20 m	2 - 4.5	45 - 90	500 g
V15S	Aspersor de riego por sectores	1"	15 - 20 m	2 - 4.5	45 - 90	500 g

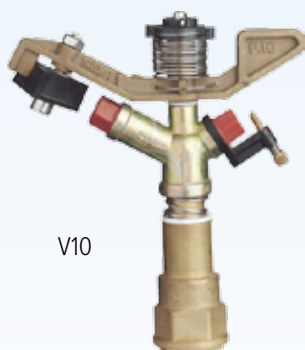

V10

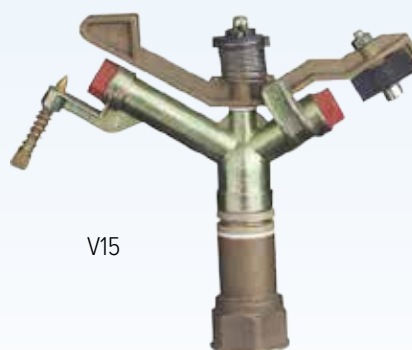

V15

> Riego agrícola delicado y no delicado

> Dinámicos y Circulares • Cuerpo de aluminio y bronce • Incluyen juego de tres boquillas intercambiables >V24 y V24S Incluye conexión campana de 1 ½" a 2".

MODELO	DESCRIPCIÓN	CONEXIÓN	RADIO	ATM	LPM	PESO
V24	Cañón de riego	1 ½"	22 - 34 m	2 - 5	122 - 549	1.2 Kg
V24S	Cañón de riego por sectores	1 ½"	22 - 34 m	2 - 5	122 - 549	1.4 Kg
V24T	Cañón de riego con tripié	1 ½"	22 - 34 m	2 - 5	122 - 549	11.2 Kg
V24ST	Cañón de riego por sectores con tripié	1 ½"	22 - 34 m	2 - 5	122 - 549	11.4 Kg
V50	Cañón de riego	2"	25 - 47 m	2 - 6	250 - 866	5 Kg
V50T	Cañón de riego con tripié	2"	25 - 47 m	2 - 6	250 - 866	15 Kg
TRPCANT1	Tripié para cañones Crown Victoria 1"					10 Kg
TRPCANT2	Tripié para cañones Crown Victoria 2"					10 Kg



V24S



V50



TRIPIE

# ANTAR<sup>®</sup>



CORTADORA DE FORRAJE

**THCF2800UK13**

PICADORA DE FORRAJE CON 2 BOCAS, MOTOR A GASOLINA,  
REFORZADA, IDEAL PARA LA PRODUCCION Y PICADO EN VERDE 2800KG,  
SECO 3300KG, GRANOS 350KG POR HORA Y PICADO DE RAMAS.

## CORTADORAS DE FORRAJE > Para verdes y secos

- > Desintegradora de granos con una boca de alimentación para verdes y secos.
- Dos cribas de 1/8" con barrenos 3/32" y 9/16" y chasis integrado.



THCF1800UK7

MODELO	THCF1800UK7	THCF1800K6	THCF1800M6	THCF1800S2
MOTOR	UKURA®	KOHLER®	MITSUBISHI®	SIEMENS®
HP	7	6.5	6	2
MOLIENDA (MAÍZ)	150-180 Kg/hr			
PICADO EN VERDE (CAÑA)	1500-1800 Kg/hr			
DESCRIPCIÓN	3 cuchillas fijas, 3 golpeadores fijos y 9 flotantes			
PESO	75 Kg	75 Kg	75 Kg	70 Kg

- Desintegradora de granos con dos bocas de alimentación.
- Dos cribas de 1/8" con barrenos 3/32" y 9/16" y chasis integrado.

MODELO	THCF2000UK7	THCF2000K6	THCF2000M6	THCF2000S2
MOTOR	UKURA®	KOHLER®	MITSUBISHI®	SIEMENS®
HP	7	6.5	6	2
MOLIENDA (MAÍZ)	175-215 Kg/hr			
PICADO EN VERDE (CAÑA)	1750- 2150 Kg/hr			
DESCRIPCIÓN	6 cuchillas fijas, 3 golpeadores fijos y 9 flotantes			
PESO	77 Kg	77 Kg	77 Kg	72 Kg



THCF2000UK7



THCF2500UK10

- > Desintegradora de granos con dos bocas de alimentación para verdes y secos.
- Dos cribas de 1/8" con barrenos 3/32" y 9/16" y chasis integrado.

MODELO	THCF2500UK10	THCF2500K9	THCF2500M10
MOTOR	UKURA®	KOHLER®	MITSUBISHI®
HP	10	9.5	10
MOLIENDA (MAÍZ)	200-250 Kg/hr		
PICADO EN VERDE (CAÑA)	2000-2500 Kg/hr		
DESCRIPCIÓN	6 cuchillas, 3 golpeadores y 9 flotates		
PESO	110 Kg		

## CORTADORAS DE FORRAJE > Para verdes y secos

**ANTAR**

- Desintegradora de granos con dos bocas de alimentación.
- Dos cribas de 1/8" con barrenos 3/32" y 9/16" y chasis integrado.

MODELO	THCF2800UK13	THCF2800K14	THCF2800M13
MOTOR	UKURA®	KOHLER®	MITSUBISHI®
HP	13	14	13
MOLIENDA (MAÍZ)	280-350 Kg/hr		
PICADO EN VERDE (CAÑA)	2800-3300 Kg/hr		
DESCRIPCIÓN	6 cuchillas, 3 golpeadores y 9 flotates		
PESO	142 Kg	144.5 Kg	142 Kg



THCF2800UK13

- > Desintegradora de granos con bocas de alimentación para verdes y secos.
- Dos cribas de 1/8" con barrenos 3/32" y 9/16" y chasis integrado.
- LOS MODELOS TERMINACIÓN UK20 NO INCLUYE BATERÍA, NI TANQUE DE COMBUSTIBLE.

MODELO	THCF4000	THCF4000UK15	THCF4000UK20
MOTOR	---	UKURA®	UKURA®
HP	---	15	20
MOLIENDA (MAÍZ)	600 - 700Kg/hr		
PICADO VERDE (CAÑA)	4,000 Kg/hr		
DESCRIPCIÓN	Con 6 cuchillas, 6 golpeadores fijos y 12 flotantes.		
PESO	107 Kg	142 Kg	158 Kg



THCF4000



THCF4000UK20

## CORTADORAS DE FORRAJE > Para verdes y secos

> Desintegradora de granos con bocas de alimentación para verdes y secos.

• Dos cribas de 1/8" con barrenos 3/32" y 9/16" y chasis integrado. • Con transmisión para toma de fuerza incluida.

MODELO	4000TCFTMF	6000TCFTMF	8000TCFTMF
<b>MOLIENDA (MAÍZ)</b>	600 Kg/hr	800 Kg/hr	1,300 Kg/hr
<b>PICADO VERDE (CAÑA)</b>	4,000 Kg/hr	6,000 Kg/hr	8,000 Kg/hr
<b>DESCRIPCIÓN</b>	Con toma de fuerza (TMF) y flecha cardan.	Con toma de fuerza (TMF) y flecha cardan.	Con toma de fuerza (TMF) y flecha cardan.
<b>PESO</b>	158 Kg	200 Kg	245 Kg

MODELO	TF850
<b>DESCRIPCIÓN</b>	Toma de fuerza sola de 85 cms. de largo, 12.5 cms de diámetro en la conexión tipo cruceta
<b>PESO</b>	5.5 kg

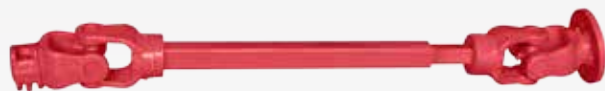

TF850



4000TCFTMF  
Con tubo de silaje y toma de fuerza para tractor

## DESGRANADORAS > De maíz

> Beneficia maíz seco o con un grado máximo de humedad de 20%.



DL1800S1

MODELO	DL1800UK7	DL1800K6	DL1800M6	DL1800S1
<b>MOTOR</b>	UKURA®	KOHLER®	MITSUBISHI®	SIEMENS®
<b>HP</b>	7 HP	6.5 HP	6 HP	1 HP
<b>PRODUCCIÓN</b>	205 Kg / Hora			
<b>PESO</b>	80 Kg			

## DESGRANADORAS Y DESHOJADORAS > De maíz

# ANTAR®

> Beneficia maíz seco o con un grado máximo de humedad de 20%.

MODELO	ED200	ED200UK15	ED200K14	ED200M13	ED200PT
MOTOR	---	UKURA®	KOHLER®	MITSUBISHI®	Con toma de fuerza para tractor
HP	--	15 HP	14 HP	13 HP	
PRODUCCIÓN	2000 Kg por hora maíz seco				
PESO	210 Kg				



ED200PT



ED200UK15  
Con remolque abatible para su fácil transportación.

MODELO	ED300	ED300UK15	ED300K14	ED300M13	ED300PT
MOTOR	---	UKURA®	KOHLER®	MITSUBISHI®	Con toma de fuerza para tractor
HP	--	15 hp	14 HP	13 hp	
PRODUCCIÓN	2900 kg por hora maíz seco				
PESO	240 Kg				

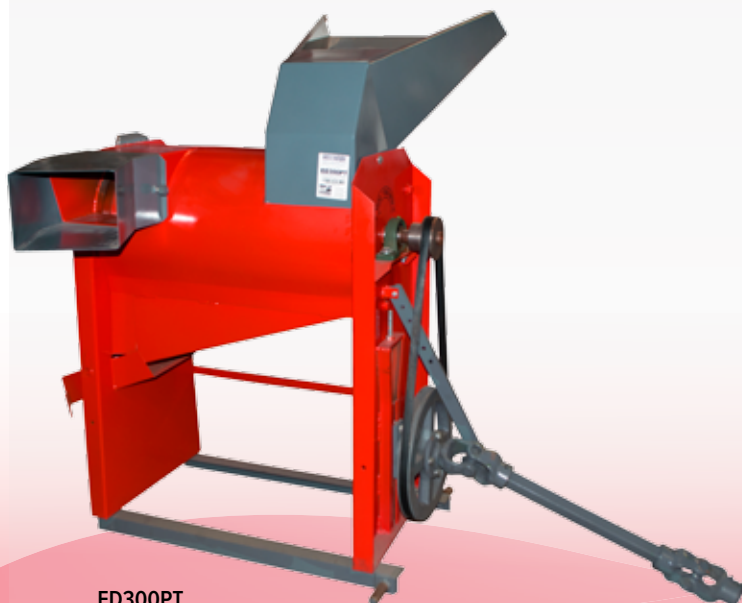

ED300PT



ED300UK15  
Con remolque abatible para fácil transportación



MODELO	CARACTERÍSTICAS	PESO
2B	Acero Inoxidable, con motor eléctrico 1 HP, piedra del #5.	69 Kg
3B	Acero Inoxidable, con motor UKURA® 7 HP, piedra del #5.	66 Kg
4J	Acero Inoxidable, con motor eléctrico 2 HP, piedra del #6.	82 Kg
5J	Acero Inoxidable, con motor UKURA® 7 HP, piedra del #6.	82 Kg

2B



CON DOBLE BANDA Y POLEAS

> Ideal para moler materiales húmedos, semisecos y secos como maíz, trigo, café, sorgo, pimienta, maní, ají, coco, queso seco, cacao, etc.

MODELO	CARACTERÍSTICAS	PESO
DVF1/2S	Molino de 1 HP, 115/230 V, 60 HZ	29 Kg
DVE1/2S	Molino de 1.5 HP	35 Kg



DVF1/2S



DVE1/2S

### > Molino VICTORIA

> Con fundición de hierro que lo hace sólido y resistente al desgaste.  
 > Ideal para moler: Trigo, maíz, sorgo, queso seco, cacao, cacahuates, coco, pimienta y carne.

MODELO	CARACTERÍSTICAS	PESO
DVM	Molino manual. Discos moledores de aleación especial de hierro y acero.	.4 Kg



DVM

# VKN



CORTADORA DE  
FORRAJE

**FG30UK10**

Picadora de forraje con 2 bocas para verde, seco y granos, con motor a gasolina, estructura compacta y fácil de trasladar, ideal para la producción de alimento para el ganado, molienda de maíz y picado de ramas.

## CORTADORAS DE FORRAJE > Para verdes y secos

- > Desintegradora de granos con bocas de alimentación para verdes y secos.
- Dos cribas de 1/8" con barrenos 3/32" y 9/16" y chasis integrado.

- Desintegradora de granos con una boca de alimentación.



FG20M6

MODELO	FG20S2	FG20M6	FG20U7
MOTOR	SIEMENS®	MITSUBISHI®	UKURA® / MARUYAMA
HP	2	6	7
MOLIENDA (MAÍZ)	150-180 Kg/hr		
PICADO EN VERDE (CAÑA)	1500-1800 Kg/hr		
DESCRIPCIÓN	3 cuchillas fijas, 3 golpeadores fijos y 9 flotantes		
PESO	70 Kg	75 Kg	75 Kg

- Desintegradora de granos con dos bocas de alimentación para verdes y secos.
- Dos cribas de 1/8" con barrenos 3/32" y 9/16" y chasis integrado.

MODELO	FG30U10	FG30M10
MOTOR	UKURA® / MARUYAMA	MITSUBISHI®
HP	10	10
MOLIENDA (MAÍZ)	200-250 Kg /Hr	
PICADO EN VERDE (CAÑA)	2000-2500 Kg/Hr	
DESCRIPCIÓN	6 cuchillas, 3 golpeadores, 9 flotantes	
PESO	110 Kg	



FG30U10



CON DOBLE BANDA Y POLEAS

MODELO	CARACTERÍSTICAS	PESO
2V	Acero Inoxidable, con motor eléctrico 1 HP, piedra del #5.	69 Kg
3V	Acero Inoxidable, con motor MARUYAMA 7 HP, piedra del #5.	66 Kg
4K	Acero Inoxidable, con motor eléctrico 2 HP, piedra del #6.	82 Kg
5K	Acero Inoxidable, con motor MARUYAMA 7 HP, piedra del #6.	82 Kg

# PERAZZI®

By ANTARIX



PARIHUELA A MEMBRANAS

**PP250UK7**

Pipa, Parihuela a Membranas con motor de 7hp a gasolina PERAZZI® By Antarix® ideal para la fumigación de Huertos, Limpieza y Desinfección de Corrales y Caballerizas.

## FUMIGADORAS MANUALES

> Utilizadas para la fumigación del jardín y en la agricultura. > Control de plagas  
> Esterilización y aplicaciones de protección de medio ambiente

TANQUE 5L  
PESO 1.6 Kg



AS5

AS1 / AS5  
INCLUYE  
Lanza, boquilla y correa

TANQUE 20L  
PESO 4.4 Kg



AS20



AS20 / A425  
Varilla metálica  
y de plástico

TANQUE 15L  
PESO 4.6 Kg



A425

## ASPERSORES Y CAÑONES > De riego

> Para jardines y viveros • Distribución uniforme de agua • Fácil manejo.

P5 Circular



P5S Por sectores



P10

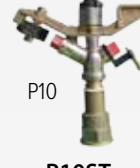

P15S Por sectores



CON TRIPIE	P5	P5S	P10T	P10ST	P15T	P15ST
SIN TRIPIE	P5	P5S	P10	P10S	P15	P15S
CONEXIÓN	1/2"	1/2"	3/4"	3/4"	1"	1"
RADIO	9 - 14 M	9 - 14 M	11 - 16 M	11 - 16 M	15 - 20 M	13 - 19 M
PRESIÓN	1.5 - 4 ATM	1.5 - 4 ATM	2 - 4 ATM	2 - 4 ATM	2 - 4.5 ATM	2 - 4.5 ATM
LPM	6 - 15	6 - 15	9 - 43	9 - 43	45 - 90	22 - 60
PESO	300 g	300 g	300 g	300 g	500 g	500 g

## CAÑONES > De riego con y sin tripié

> Circulares y Sectores • Para riego agrícola delicado y no delicado. > Cuerpo de aluminio y bronce  
• Incluyen juego de tres boquillas intercambiables

P24S Por sectores



P25 Circular

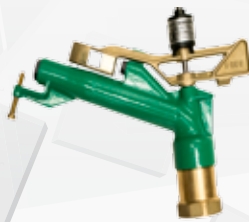

P50A Por sectores  
Boquilla de bronce



CON TRIPIE	P24T	P24ST	P25T	P25ST	P50AT
SIN TRIPIE	P24	P24S	P25	P25S	P50A
CONEXIÓN	1 1/2"	1 1/2"	2"	2"	2"
RADIO	22 - 34 M		25 - 36 M		25 - 47 M
PRESIÓN	2 - 5 Atm		3 - 5 Atm		2 - 6 Atm
LPM	122 - 549		204 - 588		250 - 866
PESO	1.2 Kg	1.2 Kg	1.5 Kg	2 Kg	5 Kg

TRPCANT34

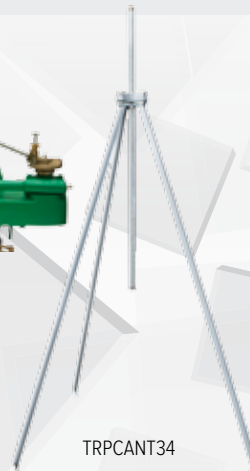

TRPCANT1



MODELO	TRPCANT34	TRPCANT1	TRPCANT2
DESCRIPCIÓN	Con tubo de 3/4"	Con tubo de 1"	Con tubo de 2"
PESO	7 Kg	8 Kg	10 Kg

## PARIHUELAS > A pistones sin motor

> Bomba de parihuela y pistones.



BSSCN30

Incluye



MODELO	BSSCN30	BSSCN30F
PRESIÓN	580 - 652 PSI / 40 - 45 BAR	580 - 652 PSI / 40 - 45 BAR
LPM	20-38 L/min	20-38 L/min
ALCANCE	15 - 18 M	15 - 18 M
DESCRIPCIÓN	Cuerpo de succión, cilindro y graseras de bronce. Pistones de acero con recubrimiento cerámico de alta durabilidad.	Cuerpo de succión, cilindro y graseras de hierro. Pistones de acero con recubrimiento cerámico de alta durabilidad.
INCLUYE	Manguera de reenvío, succión, coladera, polea.	



BSSCN30F

Incluye



## PARIHUELAS > A pistones sin motor

> Pistones de acero con recubrimiento cerámico de alta durabilidad  
> Base tubular de acero resistente a químicos.

**+ Durabilidad**  
**- Mantenimiento**



SCN30 Sin motor

MODELO	SCN30A	HSCN30A
MANGUERA	50 M	100 M
PRESIÓN	580 - 652 PSI / 40 - 45 BAR	580 - 652 PSI / 40 - 45 BAR
LPM	20-38 L/min	20-38 L/min
ALCANCE	15 - 18 M	15 - 18 M
INCLUYE	Manguera de: reenvío, succión, coladera, 1 lanza, carrete para manguera y base.	Manguera de: reenvío, succión, coladera, 1 lanza y base.
PESO	48.7 Kg	41 Kg

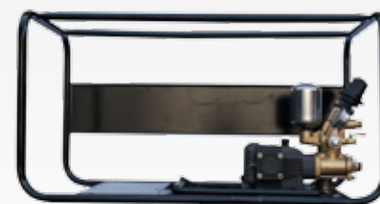

HSCN30A Sin motor



## PARIHUELAS > Con motor

> Pistones de acero con recubrimiento cerámico de alta durabilidad  
> Cuerpo de succión, cilindro y graseras de bronce, que le dá mayor tiempo de vida  
> Base tubular de acero resistente a químicos

**+ Durabilidad**  
**- Mantenimiento**

MODELO	SCN30AM6	SCN30BM6	SCN30AK6	SCN30BK6	SCN30AUK7	SCN30BUK7
MANGUERA	50 m	100 m	50 m	100 m	50 m	100 m
MOTOR	MITSUBISHI®		KOHLER®		UKURA®	
HP	6		6.5		7	
PRESIÓN	580 - 652 PSI / 40 - 45 BAR					
LPM	20-38 L/min					
ALCANCE	15 - 18 M					
INCLUYE	Manguera de: reenvío, succión, coladera, lanza, carrete para manguera y base.					
PESO	65.7 kg	72.5 Kg	64.7 kg	71.5 Kg	64.2 kg	71 Kg



SCN30AUK7

## PARIHUELAS > A pistones

- > Pistones de acero con recubrimiento cerámico de alta durabilidad
- > Cuerpo de succión y cilindro de bronce y sin graseras que le dá mayor vida.
- > Base tubular de acero resistente a químicos.

**+ Durabilidad**  
**- Mantenimiento**



SLG30AUK7

MODELO	SLG30AM6	SLG30BM6	SLG30AK6	SLG30BK6	SLG30AUK7	SLG30BUK7
MANGUERA	50 M	100 M	50 M	100 M	50 M	100 M
MOTOR	MITSUBISHI®		KOHLER®		UKURA®	
HP	6		6.5		7	
PRESIÓN	580 - 652 PSI / 40 - 45 BAR					
LPM	20-38 L/min					
ALCANCE	15 - 18 m					
INCLUYE	Manguera de: reenvío, succión, coladera, lanza, carrete para manguera y base.					
PESO	65.7 Kg	72.5 Kg	64.7 Kg	71.5 Kg	64.2 Kg	71 Kg

- > Pistones de acero con recubrimiento cerámico de alta durabilidad
- > Cuerpo de succión, cilindro y graseras de fierro de gran resistencia
- > Base tubular de acero resistente a químicos.

MODELO	HSCN30AM6	HSCN30BM6	HSCN30AK6	HSCN30BK6	HSCN30AUK7	HSCN30BUK7
MANGUERA	50 M	100 M	50 M	100 M	50 M	100 M
MOTOR	MITSUBISHI®		KOHLER®		UKURA®	
HP	6		6.5		7	
PRESIÓN	580 - 652 PSI / 40 - 45 BAR					
LPM	20-38 L/min					
ALCANCE	15 - 18 m					
INCLUYE	Manguera de: reenvío, succión, coladera, lanza, carrete para manguera y base.					



HSCN30AUK7



## PARIHUELA > A pistones con tanque

- > Pistones de acero con recubrimiento cerámico de alta durabilidad
- > Cuerpo de succión, cilindro y graseras de fierro, que le dá mayor tiempo de vida
- > Base tubular de acero y tanque resistente a químicos



PA160AUK7

MODELO	PA160AUK7
MANGUERA	50 M
MOTOR	UKURA®
HP	7
PRESIÓN	580 - 652 PSI / 40 - 45 BAR
LPM	20-38 L/min
TANQUE	160 L
INCLUYE	Carrito, manguera de: descarga, reenvío y succión, coladera, lanza, carrete para manguera y base.
PESO	83 Kg

## PARIHUELAS > A pistones y membranas

**PERAZZI**<sup>®</sup>  
ANTARIX

MODELO	PA250UK7	PP250AUK7
MANGUERA	50 M	
MOTOR	UKURA <sup>®</sup>	
HP	7	
PRESIÓN	580 - 652 PSI / 40 - 45 BAR	40 BAR / 580 PSI
LPM	20-38 L/min	35 L/MIN
TANQUE	250 L	
INCLUYE	Carrito, bomba de pistones, manguera de: reenvío, succión; coladera, lanza, carrete para manguera, agitador. Bomba de pistones de acero con recubrimiento cerámico de alta durabilidad	Carrito, bomba de membranas, manguera de: succión y descarga; coladera, lanza, carrete para manguera, agitador. Bomba con cuerpo de succión y cilindro de aluminio.



## PARIHUELAS > A membranas

- > Cuerpo de succión y cilindro de aluminio
- > Para huertas (cítricos y frutales)

- > Limpieza y desinfección de corrales y caballerizas
- > Para lavado de autos.

MODELO	PA3140AUK7
MANGUERA	50 M
MOTOR	UKURA <sup>®</sup>
HP	7
PRESIÓN	40 BAR / 580 PSI
LPM	35
INCLUYE	Manguera de: reenvío, succión, coladera, pistola y base.
PESO	40 Kg



MODELO	DESCRIPCIÓN
PAPCX	Pistola corta de alta presión para parihuela.
PAPLX	Pistola larga de alta presión para parihuela. Incluye conector para adaptar para SCN30, SLG30
PPL301	Pistola larga para Parihuela boquilla de punta
PPC302	Pistola larga para Parihuela boquilla de sombrilla
PPXL302	Pistola Extra larga para Parihuela
LPC107	Lanza Corta de 30.5 cms para Parihuela
LPM105	Lanza Mediana 60.96 cms. para Parihuela
LPL204	Lanza Larga de extensión hasta 2.43 mts. para Parihuela.
LPS201	Lanza Larga Reforzada para Parihuela varilla, boquilla y conexión de bronce.
LPS101	Lanza Larga para Parihuela varilla de acero; boquilla y conexión de bronce
PA3140-JCX	Juego de conectores para PA3140
PA3140-RPX	Regulador de presión para PA3140
145401	Manguera de 50 m para parihuela 8.5 mm. para SCN30A, SLG30A, HSCN30A, PV30A
145402	Manguera de 100 m para parihuela 8.5 mm. para SCN30B, SLG30B, HSCN30B, PV30B
145410	Manguera de 10 m para agitador parihuela 8.5 mm. para SCN30A, SLG30A, HSCN30A, PV30A
165401	Manguera de 50 m para parihuela 10 mm. para SCN30A, SLG30A, HSCN30A, PV30A
165402	Manguera de 100 m para parihuela 10 mm. para SCN30B, SLG30B, HSCN30B, PV30B
1454D14	Juego de conectores con destorcedor para manguera 145401/ 145402
1654D14	Juego de conectores con destorcedor para manguera 165401/ 165402
1454D12	Juego de conectores con destorcedor para manguera 145410
1414M85	Conexión mariposa para manguera 145401/ 145402
1614M10	Conexión mariposa para manguera 165401/ 165402
1412M85	Conexión hexagonal para manguera 145410
1454U85	Unión manguera para manguera 145401/ 145402
1654U10	Unión manguera para manguera 165401/ 165402
1454R85	Remache para manguera 145401/ 145402
1654R10	Remache para manguera 165401/165402
1454CUB	Protector para manguera de alta presión todos los modelos
REM85	Remachadora para manguera 145401/ 145402
REM13	Remachadora para manguera 165401/ 165402



LPS101 LPS201



145401



PPC302



PPL301



PAPLX



PAPCX

LPL204

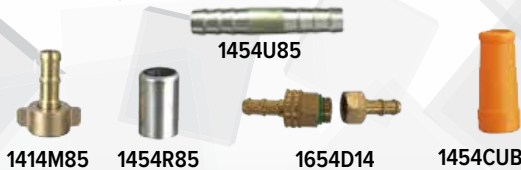

1414M85

1454R85

1454U85

1654D14

1454CUB



LPM105

# JOHN MERSSON

Un camino a seguir



MOTOCULTOR

**MM180**

Potente motor Diésel de 18 HP  
Encendido electrónico.

MODELO	TP20B	TP25
CLASE	4 X 2 Transmisión por banda	4 X 2 Transmisión por banda
TRACCIÓN	3,822 N	5,300 N
ESPACIO ENTRE LLANTAS Y CHASIS	337.5 mm	340 mm
RADIO DE GIRO	2.9 m	2.9 m
VELOCIDADES	6 al frente y 1 reversa	8 al frente y 2 reversa
HP	20	25
RPM	2,200	2,200
PTO	540 RPM	540 RPM
PESO	895 Kg	955 Kg
FUERZA DE ELEVACIÓN	510 KgF	



TP20B

IMPLEMENTOS > para TP20 y TP25



MODELO	ATPPOD150
DESCRIPCIÓN	
DIMENSIONES	157 X 134 X 60 CM
ANCHO DE CORTE	150 CM
EFICIENCIA DE TRABAJO	4,000 - 10,000 M <sup>2</sup> /H
ENGANCHE	toma de fuerza
PESO	210 Kg



MODELO	ATPAD110
DESCRIPCIÓN	ARADO DE DISCO
No. DE DISCOS	2
ANCHO DE TRABAJO	40 cm
PROF. DE TRABAJO	20 cm
DIÁMETRO DEL DISCO	50 cm
ENGANCHE	3 PUNTOS TRASEROS
PESO	200 Kg



MODELO	ATPSP145
DESCRIPCIÓN	SURCADOR DE PROFUNDIDAD
ANCHO DE TRABAJO	100 cm
PROFUNDIDAD DE TRABAJO	12 - 20 cm
No. DE SURCOS	5
ESPACIO ENTRE SURCOS	200 - 220 cm (AJUSTABLE)
ENGANCHE	3 PUNTOS TRASEROS
PESO	220 Kg



MODELO	ATPR2R
DESCRIPCIÓN	REMOLQUE
CAPACIDAD DE CARGA	1,500
DIMENSIONES DE LA CAJA	2,000 X 1,000 X 450 cm
LLANTAS	6.00 - 16 cm
ENGANCHE	HIDRÁULICO
PESO	380 Kg



MODELO	ATPCUL135
DESCRIPCIÓN	CULTIVADORA P/20 Y 25 HP
DIÁMETRO DEL ROTOR	18"
ANCHO DE TRABAJO	125 cm
PROF. DE TRABAJO	TERRENOS SECOS 8-14 CM TERRENOS HÚMEDOS 10-16CM
ENGANCHE	3 PUNTOS TRASEROS
PESO	285 Kg



MODELO	ATPRD14
DESCRIPCIÓN	RASTRA DE DISCOS
DIMENSIONES	90 X 145 X 100 cm
No. DE DISCOS	14
ANCHO DE TRABAJO	130 cm
PROF. DE TRABAJO	10 cm
ENGANCHE	3 PUNTOS TRASEROS
PESO	210 Kg

## TRACTORES > Serie TPR Motor Diésel

JOHN MERSSON®



TPR500

MODELO	TPR500
CLASE	4 X 4 Transmisión por eje
DIRECCIÓN	Hidráulica
ESPACIO ENTRE LLANTAS Y CHASIS	215 mm
RADIO DE GIRO	2.9 m
VELOCIDADES	Baja: 4 al frente, 2 reversa Alta: 4 al frente, 2 reversa
HP	50
RPM	2,350 RPM
PTO	Velocidad sencilla no independiente 540 RPM
PESO	1,130 Kg
FUERZA DE ELEVACION	510 KgF

MODELO	TPR750
CLASE	4 X 4 Transmisión por eje
DIRECCIÓN	Hidráulica
ESPACIO ENTRE LLANTAS Y CHASIS	305 mm
RADIO DE GIRO	3 m
VELOCIDADES	Alta: 4 al frente. Baja: 4 al frente. 4 en reversa
HP	75
RPM	2,400
PTO	Tipo 35 / 540 RPM
PESO	2,080 Kg
FUERZA DE ELEVACION	510 KgF



TPR750

## IMPLEMENTOS > para TP25 y TPR500

APLICACIÓN	TP25	TPR500
MODELO	ATPCHAP124	ATPRCHAP154
DESCRIPCIÓN	CHAPEADORA PARA CORTAR HIERBA Y ARBUSTOS	
DIMENSIONES	130 X 130 X 90 cm	160 x 160 x 90 cm
ANCHO DE CORTE	124 cm	154 cm
EFICIENCIA DE TRABAJO	4,000 - 10,000 m <sup>2</sup> /h	4,500 - 10,000 m <sup>2</sup> /h
CUBIERTAS	FRONTALES Y TRASERAS	
PESO	150 Kg	220 Kg



ATPCHAP124



ATPRSEM4

APLICACIÓN	TP20 / TP25	TPR500
MODELO	ATPSEM3	ATPRSEM4
DESCRIPCIÓN	SEMBRADORA	
No. DE FILAS	3	4
EFICIENCIA DE TRABAJO	2400-4000 m <sup>2</sup> /h	2800-4800 m <sup>2</sup> /h
ESPACIO ENTRE FILAS	35 - 70 cm	35 - 65 cm
PESO	180 Kg	245 Kg



MODELO	ATPRCF440
DESCRIPCIÓN	Cargador frontal para 50 HP
LONGITUD TOTAL	2,120 MM
ANCHO DE LA CUBIERTA	1,520 / 1,670 MM
ALTURA TOTAL	1,381 MM
ESPACIO CON CUCHARON DESCARGA	1,985 MM
MAX. ALTURA ELEVACIÓN	2,580 MM
ÁNGULO DE ELEVACIÓN DEL CUCHARÓN	45°
ÁNGULO DE RETORNO DEL CUCHARÓN	30°
PROFUNDIDAD DE LA CUCHARA	500 MM



MODELO	ATPRET185
DESCRIPCIÓN	Retroexcavadora para 50 HP
PROFUNDIDAD MÁX. EXCAVACIÓN	1.85 M
RADIO MÁX. EXCAVACIÓN	2.8 M
ALTURA MÁX. EXCAVACIÓN	2.5 M
ANCHO DE ESTABILIZADOR	1.8 M
ÁNGULO DE COLUMPIO DEL BRAZO	140 °
ÁNGULO DE GIRO DE CUCHARÓN	160 °
CAP. DEL CUCHARON	0.036 M3
PESO	600 Kg



ATPRSUR4

MODELO	ATPRSUR2	ATPRSUR4
DESCRIPCIÓN	SURCADOR MARIPOSA 50 HP	Surcador mariposa
ANCHO DE SURCO	250 CM	320 CM
ANCHO DE CUÑA	70 - 90 CM	70-900 CM
ALTURA DE CUÑA	20 - 25 CM	20-25 CM
PESO	210 Kg	380 Kg



APLICACIÓN	TPR500	TPR750
MODELO	ATPRAD165	ATPRAD230
PROFUNDIDAD DE TRABAJO	20 cm	25 cm
ANCHO DE TRABAJO	60 cm	60 cm
No. DE DISCOS	3 (51 cm)	2 (66 cm)
EFICIENCIA DE TRABAJO	0.3 ha/h	0.3 ha/h
PESO	166 Kg	300 Kg

APLICACIÓN	TPR500	TPR750
MODELO	ATPRCUL175	ATPRCUL215
DIMENSIONES	155 x 80 x 70cm	250 x 102 x 115 cm
ANCHO DE TRABAJO	100 cm	200 cm
PROFUNDIDAD DE TRABAJO	Terrenos secos 12-14 cm. Terrenos húmedos 14-16 cm.	
CUCHILLAS	54 piezas	
REVOLUCIONES EJE CORTE	253.187	253.187
VELOCIDAD DE AVANCE	1.4 / 2.3 Km/h	1.4 / 2.3 Km/h
PESO	320 Kg	430 Kg

APLICACIÓN	TPR500	TPR750
MODELO	ATPRRD20	ATPRRD20P
DIMENSIONES	235 x 82 x 55 cm	235 x 82 x 55 cm
ANCHO DE TRABAJO	190 cm	220 cm
PROFUNDIDAD DE TRABAJO	14 cm	14 cm
NO. DE DISCOS	20	20
DIÁMETRO DE DISCOS	46 cm	56 cm
EFICIENCIA DE TRABAJO	1.6 ha/h	1.6 ha/h
PESO	310 Kg	463 Kg



APLICACIÓN	TPR500	TPR750
MODELO	ATPRSP180	ATPRSP220
ANCHO DE TRABAJO	1.4 m	1.8 m
No. DE SURCOS	7	9
ESPACIO ENTRE SURCOS	200 - 220 ajustable	200 - 220 ajustable
PROFUNDIDAD DE TRABAJO	12 - 20 cm	12 - 20 cm
PESO	260 Kg	300 Kg



MODELO	ATPRFU800	ATPRTUR600
TIPO	Aguilones	Turbinas
DEPOSITO		800 L
NO. DE BOQUILLAS	24	10
LONGITUD/RANGO	12M	0-5M
DISTRIBUCIÓN	5 Salidas	2 Barras
DIMENSIONES	280 x 156 x 180 cm	149 x 136 x 136cm
PESO	388 Kg	226 Kg



MODELO	600A30UK7 / 600A30M6
TANQUE	600 LTS
BOMBA	PA30A
CAUDAL	30 LPM
MOTOR	UKURA / MITSUBISHI
MANGUERA	2 x 50 Mts
AGITADOR	Tipo A

### 600A30 / 1250A50 INCLUYE:

- Bomba de diafragma calidad Italiana
- Regulador de presión de 3 valvulas
- Llanta radial Rin 17"
- 2 rollos de 50 mtrs manguera de alta calidad.
- Filtro de succión con partes reemplazables disponibles
- 2 pistolas largas alta presión con boquillas intercambiables
- Tanque horizontal reforzado con tapa
- Manguera de succión y retorno
- Conexiones de adaptación

600A30AUK7



1250A80UK15

MODELO	1250A50UK10 1250A50M10	1250A50PT	1250A80UK15 1250A80M13	1250A80PT
TANQUE	1250 LTS			
BOMBA	PA50A	PA50A	PA80A	PA80A
CAUDAL	50 LPM	50 LPM	80 LPM	80 LPM
MOTOR	UKURA 7 HP / MITSUBISHI 6 HP	TOMA DE FUERZA INCLUIDA	UKURA 15 HP / MITSUBISHI 13 HP	TOMA DE FUERZA INCLUIDA
MANGUERA	2 x 50 Mts	2 x 50 Mts	2 x 50 Mts	2 x 50 Mts
AGITADOR	Tipo B	Tipo B	Tipo B	Tipo B

MODELO	2000A80PT	2000A80UK15 / 2000A80M13	AT2000A215
TANQUE	2000 L		
BOMBA	PA80A	PA80A	PA215A
CAUDAL	80 LPM	80 LPM	215 LPM
TOMA DE FUERZA/MOTOR	TOMA DE FUERZA INCLUIDA	UKURA 15 HP / MITSUBISHI 13 HP	TOMA DE FUERZA INCLUIDA
MANGUERA	2 x 50 m	2 x 50 m	2 x 50 m
AGITADOR	Tipo B	Tipo B	Tipo B

**2000A80 INCLUYE:**

- Bomba de diafragma calidad Italiana
- Regulador de presión de 3 valvulas
- Llanta radial Rin 17"
- 2 rollos de 50 mtrs manguera de alta calidad.
- Filtro de succión con partes reemplazables disponibles
- 2 pistolas largas alta presión con boquillas intercambiables
- Tanque horizontal reforzado con tapa
- Manguera de succión y retorno
- Conexiones de adaptación



2000A80PT

BOMBA DE DIAFRAGMA CON MOTOR

MODELO	CJENG50AUK10	CJEN50AM10	CJENG80AUK15	CJENG80AM13
MOTOR	UKURA	MITSUBISHI	UKURA	MITSUBISHI
BOMBA DE DIAFRAGMA	PA50	PA50	PA80	PA80
HP	10	10	15	13



CJEN50AM10



CJENG80AM13

## BOMBAS > De diafragma



PA50A

MODELO	PA50A	PA80A	PA215A
DESCRIPCIÓN	Bomba a membranas		
TIPO	Diafragma		
SUCCIÓN	50 LPM	80 LPM	215 LPM
PRESIÓN MÁX.	40 BAR	40 BAR	20 BAR



PA80A



PA215A

## MOTOCULTOR > con motor a DIESEL

MODELO	MM180
RPM	2,000
HP	18
TRACCIÓN	2,400 N
CILINDRADA	1.194 L
ARRANQUE	Manual y eléctrico
PESO	340 Kg con cultivador



MM180  
NO INCLUYEN IMPLEMENTOS.

## IMPLEMENTOS > MM180



AMMSEM1

MODELO	AMMSEM1
DESCRIPCIÓN	Sembradora
COLUMNAS	5
ESPACIO ENTRE COLUMNAS	15 - 25 cm
ANCHO DE TRABAJO	98 cm
PROFUNDIDAD DE TRABAJO	5 - 10 cm
PESO	30 Kg



AMMCUL151

MODELO	AMMCUL151
DESCRIPCIÓN	Cultivadora
No. DE CUCHILLAS	18
ANCHO DE TRABAJO	80 cm.
PROFUNDIDAD	11 cm.
VEL. OPERACION	2 - 5 km/h
PESO	120 Kg



AMMSUR2

MODELO	AMMSUR2
DESCRIPCIÓN	Surcador
ANCHO DE TRABAJO	25 cm
PROFUNDIDAD DE TRABAJO	16 cm
PESO	40 Kg

MODELO	DESCRIPCIÓN
PAG15	Agitador de presión con orificio de 1.5 mm p/ PA30A, PA50A, PA80A
PAG20	Agitador de presión con orificio de 2mm p/ PA30A, PA50A, PA80A
PAGB15	Boquilla para agitador de presión de 1.5 mm p/ PA30A, PA50A, PA80A
PAGB20	Boquilla para agitador de presión de 2 mm p/ PA30A, PA50A, PA80A
PAPCXB20	Boquilla de 2 mm p/ PAPCX
PAPCXB25	Boquilla de 2.5 mm p/ PAPCX
PAPLXB20	Boquilla de 2 mm p/PAPMX,PAPLX
PAPLXB25	Boquilla de 2.5 mm p/PAPMX,PAPLX
1612M10	Conexión hexagonal para manguera 1654010/1654020/ 165410
1512M13	Conexión hexagonal para manguera 155401/155402
1454CUB	Protector para manguera de alta presión todos los modelos
PAFS50	Filtro de succión entrada y salida de 1/4" uniones 28mm PA30A, PA50A
PAFS80	Filtro de succión entrada y salida de 1/4" uniones 28mm PA80A
1654010	Manguera de 50 m de 10 mm. p/PA30A,PA50A
1654020	Manguera de 100 m de 10 mm. p/PA30A,PA50A
165410	Manguera de 10 m de 10 mm. p/PAG15, PAG20
155401	Manguera de 50 m de 13 mm. p/PA50A, PA80A, PA215A
155402	Manguera de 100 m de 13 mm. p/PA50A, PA80A, PA215A
PAMR50	Manómetro radial para regulador de presión p/ PA30A, PA50A
PAMA80	Manómetro axial para regulador de presión p/ PA80A
PAPCX	Pistola corta p/ PA30A, PA50A
PAPMX	Pistola corta con protector de empuñadura p/ PA30A, PA50A
PAPLX	Pistola larga de alta presión para parihuela P/PA30A/PA80A
PA3140-RPX	Regulador de 3 salidas 13 mm (1/2 inch) PA30A, PA50A
PARP80	Regulador de 3 salidas 13 mm (1/2 inch) PA80A
REM13	Remachadora para terminal de manguera p/1654010/1654020/165410
1654R10	Remache para manguera p/1654010/ 1654020/165410
1554R13	Remache para manguera p/155401/ 155402
1654U10	Unión manguera p/1654010/ 1654020/165410
1554U13	Unión manguera p/155401/ 155402
PAVS80	Válvula de seguridad PA80A, PA50A

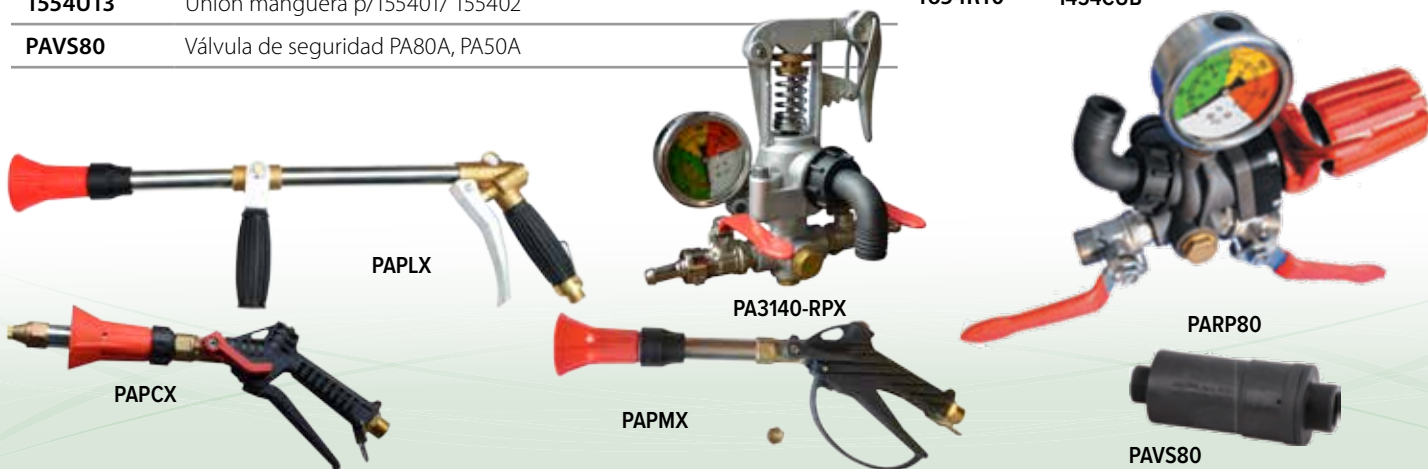

**KAZ**

POWERED BY:

**MITSUBISHI**



MOTOBOMBA PORTÁTIL

**MW26K**

Motobomba portátil mitsubishi, tecnología japonesa, menor consumo de combustible, mayor rendimiento.



MB26K



MB26K  
Incluye arnés

MODELO	MOTOR	CC	HP	KW	DEPÓSITO	DIAM. TUBO	PESO	MOTOR
MB26K	MITSUBISHI®	25.6	0.9	0.67	0.65 L	26 mm	6 Kg	2T

MODELO	MOTOR	CC	HP	KW	DEPÓSITO	DIAM. TUBO	PESO	MOTOR
MB35K	MITSUBISHI®	32.6	1.3	0.97	1.3 L	28 mm	8 Kg	2T
MB45K	MITSUBISHI®	42.7	1.7	1.27	1.3 L	28 mm	8 Kg	2T

MB35K, MB45K,  
Incluyen:



MB35K, MB45K,  
Incluyen arnés  
profesional



MB45K



KB33K



Incluye:



MODELO	MOTOR	CC	HP	KW	DEPÓSITO	DIÁM. TUBO	PESO	MOTOR
KB33K	KAAP®	32.6	1.3	1	900 ML	26 mm	8 Kg	2T

# DESMALZADORAS USO PROFESIONAL

MODELO	MOTOR	CC	HP	KW	DEPÓSITO	DIÁM. TUBO	PESO	MOTOR
MB47K	MITSUBISHI®	43	1.7	1.27	1.3 L	28 mm	11 Kg	2T
MB50K	MITSUBISHI®	48	2.45	1.8	1.3 L	28 mm	11 Kg	2T



MB47K y MB50K  
Incluyen:



MB47K

MODELO	DESPLAZAMIENTO	KW	RPM	DEPÓSITO	TRANSMISIÓN	PESO	MOTOR
KB45K	43 CC	1.27	3200	.9 L	28 mm	11 Kg	2T

\*Cuenta con sistema - anti vibratorio.



MADE IN JAPAN

Incluye:



KB45K

MODELO	CC	HP	KW	DEPÓSITO	DIÁM. TUBO	PESO
KB35K4T	35	1.3	0.96	.67 L	28 mm	8 Kg

KB35K4T  
Incluye:



KB35K4T



570M22



Carburador WALBRO®, bujía CHAMPION®  
(Para 480M20, 570M22)

Con barra y cadena OREGON®  
en la 480M20



MODELO	CC	CAPACIDAD DEL DEPÓSITO DE COMBUSTIBLE	CAPACIDAD DEL DEPÓSITO DE ACEITE	BARRA	PASO	PESO
480M20	47.1 CC	550 ml	260 ml	20"	.325	9 Kg
570M22	57 CC	550 ml	260 ml	22"	.325	9.5 Kg
570MH22	57 CC	550 ml	260 ml	22"	3/8	9.5 Kg
570MH24	57 CC	550 ml	260 ml	24"	3/8	10 Kg



Cadena OREGON®  
Carburador WALBRO®  
Bujía Bosch



571M22

MODELO	CC	POTENCIA	CAPACIDAD DEL DEPÓSITO DE COMBUSTIBLE	BARRA	PASO	PESO
571M22	57 CC	2.3 KW	550 ML	22"	.325	5.5 Kg
571MH22	57 CC	2.3 KW	550 ML	22"	3/8	5.5 Kg

# FUMIGADORAS

- Con motor MITSUBISHI® 2 tiempos
- Utilizada para la fumigación del jardín y en la agricultura.
- Control de plagas • Esterilización y aplicaciones de protección del medio ambiente.

MODELO	MOTOR	CC	HP	KW	TANQUE	LPM	PRESIÓN	PSI	DEPÓSITO	PESO
MS26K	MITSUBISHI®	25.6	0.9	0.67	25 L	8	15-25 BAR	217 - 362 PSI	0.65 L	10 Kg



Incluyen 3 juegos de boquillas



MS26K



MODELO	MOTOR	CC	HP	KW	TANQUE	LPM	PRESIÓN	PSI	DEPÓSITO	PESO
KS26K	KAAZ®	25.6	0.9	0.67	25 L	8	15-25 BAR	217 - 362 PSI	0.65 L	10 Kg

• Con agitador y lanzas reforzadas



Incluyen 3 juegos de boquillas

KS26K

- Con motor KAAZ® 4 tiempos

MODELO	MOTOR	CC	HP	KW	TANQUE	LPM	PRESIÓN	PSI	DEP.	PESO
KS35K	KAAZ	35	1.3	0.96	25 L	8	15-25 BAR	217 - 362 PSI	0.67 L	10 Kg



Incluyen 3 juegos de boquillas

• Con agitador y lanzas reforzadas

KS35K



## FUMIGADORAS

- Con motor HONDA® 4 tiempos

MODELO	MOTOR	CC	HP	KW	TANQUE	LPM	PRESIÓN	PSI	DEPÓSITO	PESO
HS35K	HONDA®	35	1.3	0.96	25 L	8	15-25 BAR	217 - 362 PSI	0.67 L	10 Kg



Incluyen 3 juegos de boquillas

HS35K



## MOTOBOMBA PORTÁTIL

Con motor MITSUBISHI•



MW26K

### Motobomba portátil 2 tiempos

MODELO	MOTOR	CC	HP	KW	SUCC.	DESC.	LPM	ALTURA	PESO
MW26K	MITSUBISHI®	25.6	0.9	0.67	1"	1"	130	28 M	10 Kg

Incluye juego de conexiones



Vista del cigüeñal



### Motobomba portátil 4 tiempos

MODELO	MOTOR	CC	HP	KW	SUCC.	DESC.	LPM	ALTURA	PESO
KW35K	KAZ®	35	1.3	0.96	1"	1"	130	30 M	10 Kg

KW35K



## Autocebantes con motor a gasolina MITSUBISHI® 4 tiempos

- Prácticas y eficientes • Llenado y vaciado de pipas • Para la construcción
- Irrigación de huertos • Incluyen juego de conexiones y abrazaderas.

MODELO	MOTOR	HP	SUCC/DESC	ALTURA	LPM	PESO
ML2M6	MITSUBISHI®	6	2" / 2"	0 - 32 M	500 - 50	32 Kg
MBP20G	MITSUBISHI®	6	2" / 2"	0 - 30 M	500 - 50	25 Kg
ML3M6	MITSUBISHI®	6	3" / 3"	0 - 32 M	1,000 - 50	32 Kg
MBP30G	MITSUBISHI®	6	3" / 3"	0 - 30 M	1,000 - 50	30 Kg



ML2M6



ML3M6



ML4M13

MODELO	MOTOR	HP	SUCC/DESC	LPM	ALTURA	PESO
ML4M13	MITSUBISHI®	13	4" - 4"	1,350-180	0-30 M	54 Kg

Autocebante ALTA PRESIÓN con motor a gasolina  
MITSUBISHI® 4 tiempos

MODELO	MOTOR	HP	SUCC/DESC	ALTURA	LPM	PESO
MAPLX2M6	MITSUBISHI®	6	2" - 2"	0 - 80 m	450 - 30	36 Kg
MBP20H	MITSUBISHI®	6	2" - 2"	0 - 78 m	450 - 30	34 Kg



MAPLX2M6

**MOTORES MITSUBISHI®**

• 4 tiempos

MODELO	CC	POTENCIA MÁXIMA (HP)	CAPACIDAD DEL DEPÓSITO DE COMBUSTIBLE	PESO
GB18G	181	6	3.8 L	18.9 Kg
GT600	181	6	3.8 L	18.9 Kg
GB30G	296	10	6 L	30.4 Kg
GB40G	391	13	6 L	31.7 Kg

**Aplicaciones:** Motobombas, picadoras, molinos, generadores, vibradores, revolvedoras, etc.



GB18G



GB40G

# HIDROLAVADORAS TRIPLEX



3000HW6M



Todas nuestras hidrolavadoras incluyen:  
Lanza, pistola, manguera y boquillas.

- Incluyen manguera, pistola y boquillas.
- De pistones con recubrimiento cerámico ANNOVI REVERBERI®.
- Cigüeñal con biela forjado a cabeza de bronce.



4000HW13M

MODELO	MOTOR	HP	PSI	LPM	PESO
3000HW6M	MITSUBISHI®	6	2700	10	43 Kg
4000HW13M	MITSUBISHI®	13	3600	13	69 Kg

# GENERADORES MONOFÁSICOS

- Con motor a gasolina • Arranque manual.
- Alternador italiano con embobinado de cobre.
- Sincrónico, sin escobillas. • Para un trabajo profesional.



3400G6M



9000G13M

MODELO	MOTOR	HP	RANGO DE POTENCIA	VOLTS / HERTZ	AMP	TANQUE COMBUSTIBLE	PESO
3400G6M	MITSUBISHI®	6	3400-3000 W	110-220 / 60	25/13.63	20 L	42 Kg
9000G13M	MITSUBISHI®	13	9000-8500 W	110-220 / 60	67 / 38 A	20 L	119 Kg

**Soldadora IGBT Inverter TIG/MMA**



W220TIM

MODELO	W220TIM
VOLTAJE DE ENTRADA	110/220V
FRECUENCIA	60 HZ
PROTECCIÓN	IP21
CORRIENTE DE SALIDA	200 A

· Incluye: Portaelectrodo y pinza a tierra.

**COMPRESORES**

• Acople directo

MODELO	ETAPAS	No. CILÍNDROS	MOTOR	HP	TANQUE	VOLTS / HERTZ	FASES	PRESIÓN	PESO
KAC2520	1	1	ELÉCTRICO	2	24 L	110/60	Monofásico	115 PSI	22 Kg
KAC5025	1	1	ELÉCTRICO	2.5	50 L	110/60	Monofásico	115 PSI	27 Kg



KAC2520



KAC5005



KAC10820V

• Transmisión con bandas

MODELO	ETAPAS	No. CILÍNDROS	MOTOR	HP	TANQUE	VOLTS / HERTZ	FASES	PRESIÓN	LPM/PCM	PESO
KAC5005	1	1	SIEMENS	1/2	50 L	110-220 / 60	Monofásico	115 PSI	36	42 Kg
KAC10820V	1	2	SIEMENS	2	108 L	110-220 / 60	Monofásico	115 PSI	184 / 6.5	74 Kg

## REVOLVEDORA 1 SACO



1CMK



MODELO	MOTOR	HP	CAPACIDAD	PESO
1CMKM6	MITSUBISHI®	6	280 L	248.5 Kg
1CMKM10	MITSUBISHI®	10	280 L	260 Kg
1CMKM13	MITSUBISHI®	13	280 L	267 Kg

## CORTADORAS DE CONCRETO

MODELO	MOTOR	HP	TANQUE	PROFUNDIDAD	DISCO	PESO
17CC10M	MITSUBISHI®	10	35 L	140 mm	14"	132 Kg
17CC13M	MITSUBISHI®	13	35 L	140 mm	14"	137 Kg



17CC10M

## VIBRADORES DE CONCRETO



6CV6M

MODELO	MOTOR	HP	CABEZAL	INCLUYE	PESO
6CV6M	MITSUBISHI®	6	38 mm	Chicote 6 m, base, juego de muelas con cople	47 Kg



## PLACAS COMPACTADORAS

MODELO	MOTOR	HP	PLACA	AVANCE	PROFUNDIDAD	PESO
1000PC6M	MITSUBISHI®	6	53 x 37 cm	40 cm/seg	20 cm	86 Kg
2500PC10M	MITSUBISHI®	10	73 x 45 cm	25 cm/seg	50 cm	161 Kg



1000PC6M



2500PC10M

- 2500PC10M Reversible
- Fuerza Centrífuga de 2,900 Kg. Vibración: 4,000 VPM
- Para trabajo extremo. Controles de fácil acceso
- Amortiguadores de uso pesado que reduce la vibración al usuario
- Construcción robusta que garantiza larga vida de la máquina.



FUMIGADORA  
DE LÍQUIDOS

**KS437**

Fumigadora de 4 tiempos sólo para líquidos, con tanque de 25 Lts para agroquímicos y fertilizantes, con doble lanza y boquillas ideal para el uso de huertas, hortalizas y árboles frutales.

**FUMIGADORA > Manual**

Incluye:



<b>MODELO</b>	<b>MX20</b>
<b>TANQUE</b>	20 L
<b>PRESIÓN</b>	85-95 PSI / 6 - 6.5 BAR
<b>PESO</b>	2 Kg en vacío

**ESPOLVOREADORA DE FERTILIZANTES GRANULADOS > Manual**

<b>MODELO</b>	<b>MG10</b>
<b>TANQUE</b>	10 L
<b>ALCANCE DE LANZAMIENTO</b>	5-7 M
<b>PESO</b>	2 Kg



MX20

MG10

**FUMIGADORA > Sólo Líquidos > 4 tiempos**

<b>MODELO</b>	<b>KS437</b>
<b>CILINDRADA</b>	36.9 CC
<b>HP</b>	1.9
<b>VOLUMEN</b>	6.6 LPM
<b>TANQUE</b>	25 L
<b>PRESIÓN</b>	362 PSI / 25 BAR
<b>PESO</b>	12 Kg



KS437

**FUMIGADORA > Sólo Líquidos > 2 tiempos**

<b>MODELO</b>	<b>KS225V</b>	<b>MS225D</b>
<b>CILINDRADA</b>	22.5 cc	22.5 cc
<b>HP</b>	0.9	0.9
<b>VOLUMEN</b>	8 LPM	7.2 LPM
<b>TANQUE</b>	25 L	25 L
<b>PRESIÓN</b>	217 - 362 PSI / 15 - 25 BAR	525 PSI
<b>PESO</b>	12 Kg	10 Kg



KS225V



MS225D

## FUMIGADORA > Para polvos y líquidos 2 tiempos



<b>MODELO</b>	<b>MD630</b>
<b>CILINDRADA</b>	59.7 cm <sup>3</sup>
<b>HP</b>	2.7
<b>KW</b>	2
<b>DEPÓSITO</b>	30 L
<b>PESO</b>	13.5 Kg



MD630

INCLUYE:



## PARIHUELA > De pistones con recubrimiento cerámico y de acople directo > 4 tiempos

MODELO	MSD40AM6	MSD40AUK7
<b>MOTOR</b>	MITSUBISHI	UKURA
<b>HP</b>	6	7
<b>MANGUERA</b>	2 ROLLOS DE 50 M	
<b>VOLUMEN</b>	20 LPM	
<b>PRESIÓN</b>	CON UNA LANZA 43 BAR / 623 PSI CON DOS LANZAS 37 BAR / 536 PSI	
<b>PESO</b>	40 Kg	40 Kg



MSD40A

## DESMALZADORAS > Uso profesional > 2 tiempos

MODELO	BC225V	BC415V
<b>CILINDRADA</b>	22.5 cc	41.5 cc
<b>HP</b>	0.9	1.9
<b>TRANSMISIÓN</b>	26 mm	28 mm
<b>PESO</b>	9 Kg	12.5 Kg



incluidos en BC225V

Incluye BC225V



incluidos en BC415V

Incluye BC415V



**MOTOBOMBA > Portátil**

**WP225V**

<b>MODELO</b>	<b>WP225V</b>
<b>CILINDRADA</b>	22.5 cc
<b>VOLUMEN</b>	120 LPM
<b>ALTURA</b>	23 m
<b>SUCCIÓN</b>	1"
<b>DESCARGA</b>	1"
<b>PESO</b>	6.8 Kg

**MOTOBOMBAS > 4 tiempos autocebantes**

<b>MODELO</b>	<b>WP2190</b>	<b>WP3190</b>
<b>CILINDRADA</b>	190 CC	190 CC
<b>VOLUMEN</b>	500 LPM	866 LPM
<b>ALTURA</b>	26 m	25 m
<b>SUCCIÓN</b>	2"	3"
<b>DESCARGA</b>	2"	3"
<b>PESO</b>	27 Kg	28 Kg

**WP2190**
**MOTOBOMBAS > 4 tiempos autocebantes > Alta Presión**

**WP2190**

<b>MODELO</b>	<b>WP2190H</b>
<b>CILINDRADA</b>	190 CC
<b>VOLUMEN</b>	500 LPM
<b>ALTURA</b>	80 m
<b>SUCCIÓN</b>	2"
<b>DESCARGA</b>	2"
<b>PESO</b>	31 Kg

**MOTORES > 4 tiempos**

<b>MODELO</b>	<b>GE190</b>	<b>GE270</b>	<b>GE390</b>
<b>CILINDRADA</b>	190 cc	270 cc	390 cc
<b>HP</b>	7 HP	9 HP	13 HP
<b>PESO</b>	15 Kg	16 Kg	31 Kg

**GE190**

# KINRO®

LOS PROFESIONALES LA RECONOCEN



DESMALAZADORA

**DK571**

Desmalezadora de uso profesional ideal para uso en trabajos forestales y de obras publicas, te ofrece un trabajo con ahorro de combustible y reduce del cansancio del operador.



**PK4520**



**PK6521**



**PK775K**



**PK675K**

MODELO	MOTOR	SERIE	HP	CORTE	RUEDAS	BOLSA	ELEVADORES	PESO
<b>PK4520</b>	KINRO®	400	4	20"	Ambas de 7"	NO	5 posiciones	26 Kg
<b>PK675K</b>	KOHLER®	675	4.5	20"	Ambas de 7"	NO	5 posiciones	26 Kg
<b>PK6521</b>	KINRO®	650	6.5	21"	Trasera 11" y Delantera 8"	SI	7 posiciones	36 Kg
<b>PK775K</b>	KOHLER®	775	5.5	21"	Trasera 11" y Delantera 8"	SI	7 posiciones	36 Kg



MK380P



MK450

MODELO	CC	HP	KW	DEPÓSITO DE COMBUSTIBLE	BARRA	PASO	PESO
MK380P14	38 cm <sup>3</sup>	1.6	1.2	290 mL	14"	3/8 LP	5.2 Kg

MODELO	CC	HP	KW	DEPÓSITO DE COMBUSTIBLE	BARRA	PASO	PESO
MK45018	45 cm <sup>3</sup>	2.5	1.8	0.5 L	18"	.325	7 Kg
MK45020	45 cm <sup>3</sup>	2.5	1.8	0.5 L	20"	.325	7 Kg



MK550



MK650

MODELO	CC	HP	KW	DEPÓSITO DE COMBUSTIBLE	BARRA	PASO	PESO
MK55020	50 cm <sup>3</sup>	3.1	2.3	0.6 L	20"	.325	9.5 Kg
MK55022	50 cm <sup>3</sup>	3.1	2.3	0.6 L	22"	.325	9.5 Kg
MK55022B	50 cm <sup>3</sup>	3.1	2.3	0.6 L	22"	3/8	9.5 Kg

MODELO	CC	HP	KW	DEPÓSITO DE COMBUSTIBLE	BARRA	PASO	PESO
MK65024	60 cm <sup>3</sup>	4.2	3.2	0.6 L	24"	3/8"	19 Kg
MK65028	60 cm <sup>3</sup>	4.2	3.2	0.6 L	28"	3/8"	19.5 Kg

> Telescópica. Poda de altura. Corte sin esfuerzo desde el suelo para ramas altas



MK260T

INCLUYE



MODELO	CC	HP	KW	DEPÓSITO DE COMBUSTIBLE	BARRA	PASO	ALTURA MÁXIMA	PESO
MK260T	26 cm <sup>3</sup>	1	0.75	0.65 L	12"	3/8 LP	2.25 a 4.95 m	8 Kg

## FUMIGADORAS MANUALES > Sólo líquidos

> Utilizadas para la fumigación del jardín y en la agricultura  
 > Control de plagas • Esterilización y aplicaciones de protección del medio ambiente en lugares públicos.



**K425**  
Varilla metálica y de plástico



**KS20**  
Varilla metálica y de plástico



MODELO	TANQUE	INCLUYE	PESO
<b>K425</b>	15 L	Lanza profesional, filtro de plástico, 3 boquillas y juego de O'rings	4.6 Kg

MODELO	TANQUE	INCLUYE	PESO
<b>KS20</b>	20 L	Lanza profesional, 3 boquillas y 1 juego de o'rings.	4.4 Kg

> Para realizar trabajos de pulverización en jardines, huertos o en grandes campos, para eliminar posibles plagas en plantas y árboles.

## FUMIGADORAS > Polvos y líquidos

## FUMIGADORAS > Sólo polvo



**FA400** Bomba auxiliar de presión revestida de cromo y dispositivo de polvo integrado con 3 rejillas deflectoras.



**KR3014**  
Con dispositivo para polvos.



**FK630**

MODELO	CC	HP	KW	DEPÓSITO	PESO
<b>FA400</b>	56.5 cm <sup>3</sup>	3.3	2.52	14 L	12 Kg
<b>KR3014</b>	41.5 cm <sup>3</sup>	2.5	1.8	14 L	13 Kg

MODELO	CILINDRADA	HP	LPM	TANQUE	PESO
<b>FK630</b>	62.5 cm <sup>3</sup>	3.5	2.65	30 L	13 Kg

**FUMIGADORAS ELÉCTRICAS > Sólo líquidos**

> Utilizadas para la fumigación del jardín y en la agricultura  
 > Control de plagas • Esterilización y aplicaciones de protección del medio ambiente en lugares públicos.



KR1020EL



KR2025EL

MODELO	VOLTS ENTRADA	VOLTS SALIDA	LPM	AMP	PRESIÓN	TANQUE	PESO
KR1020EL	AC 110V	DC 12V	1.8	10	21 - 87 PSI	20 L	8.8 Kg

**FUMIGADORAS > Sólo líquidos**

MODELO	VOLTS ENTRADA	VOLTS SALIDA	LPM	AMP	PRESIÓN	TANQUE	PESO
KR2025EL	AC 110V	DC 12V	1.8	12	36 - 145 PSI	25 L	11 Kg



Incluye 2 varillas.  
3 juegos de boquillas

KR2026

**FUMIGADORAS > Sólo líquidos**



Incluye 2 varillas.  
3 juegos de boquillas



KR314T

MODELO	CC	HP	PRESIÓN	LPM	TANQUE	PESO
KR2026	25.4	1	15 - 25 BAR 217 - 362 PSI	8	25 L	10 Kg

MODELO	CC	HP	PRESIÓN	LPM	TANQUE	PESO
KR314T	31	1	15 - 25 BAR 217 - 362 PSI	8	30 L	13 Kg

## MOTOBOMBAS PORTÁTILES

> 2 y 4 tiempos Autocebantes

MODELO	CC	HP	KW	TIEMPOS	SUCC	DESC	SUCC. MAX.	ALTURA	LPM	PESO
<b>BK1000</b>	33.5	1.7	1.2	2	1"	1'	7 M	30 M	100	6 Kg
<b>BK1500</b>	44	2	1.4	2	1½"	1½"	7 M	35 M	250	12 Kg
<b>BK10004T</b>	33.5	1	.75	4	1"	1"	7 M	30 M	80	10 Kg



BK1500

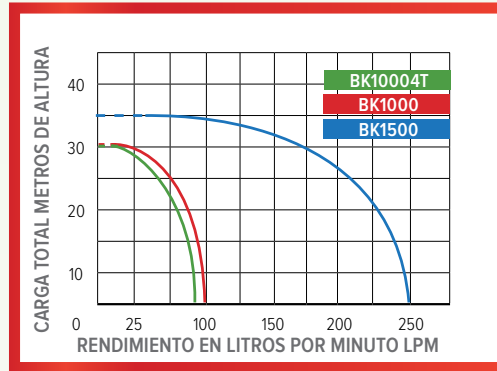

BK1000

> 2 tiempos Centrífugas

MODELO	CC	HP	KW	SUCC	DESC	SUCC. MÁX.	ALTURA	LPM	PESO
<b>BK1050</b>	53	2.5	1.6	1½"	1½"	8 M	30 M	300	8 Kg

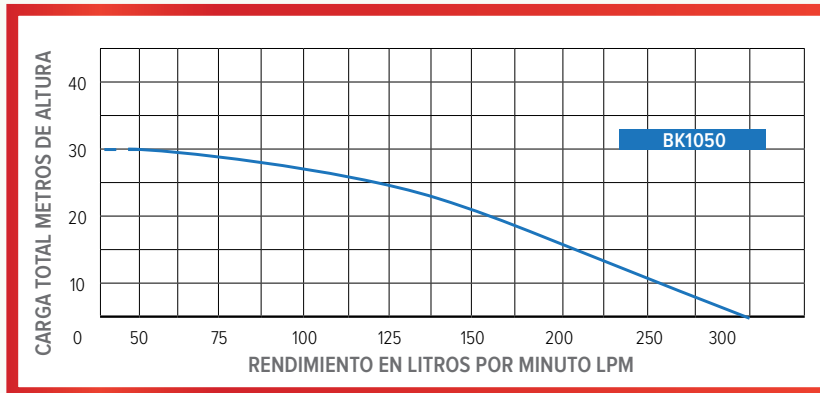

BK1050

## CORTASETOS

- > 2 tiempos
- > La cuchilla mide 60 cm

MODELO	CC	HP	KW	PESO
<b>CK260</b>	26	1.0	0.75	8 Kg



CK260

## SOPLADORAS >

> 2 tiempos

MODELO	CC	HP	KW	CAP. TANQUE	CAP. BOLSA	VOL. AIRE	PESO
SK260	26	1.0	0.75	0.5 L	0.04 m <sup>3</sup>	0.17 m <sup>3</sup> /s	5 Kg
SK370M	33	1.5	0.9	0.85 L	—	0.2 m <sup>3</sup> /s	5.4 Kg



SK260 - Sopladora y aspiradora



SK370M  
Sopladora de mochila

## MOTOPERFORADORA

> 2 tiempos

MODELO	CC	HP	KW	DIÁMETRO BARRENO	LARGO	PESO
MPK550	53 cm <sup>3</sup>	2.5	1.8	20 cm	55 cm	21 Kg

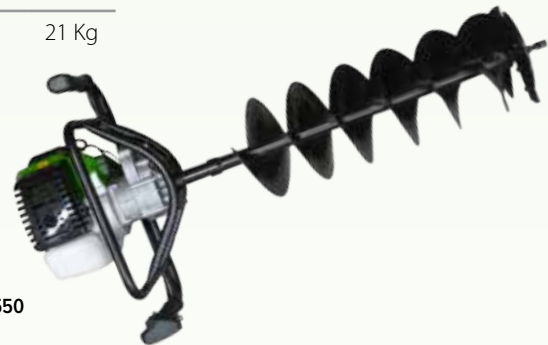

MPK550

## TALADRO

> 2 tiempos



TK250

Incluye broca de 3/8" de 10 x 140 mm

MODELO	CC	HP	KW	RPM	BROCA	PESO
TK250	23 cm <sup>3</sup>	2.5	0.6	7000	2 a 13 mm	4.1 Kg

> Uso Semi Profesional

MODELO	CC	HP	KW	DEPÓSITO	DIAM. TUBO	PESO
DK260	26	1.0	0.75	0.65 L	26 mm	6 Kg



> Uso Semi Profesional



Maneral DK270D

MODELO	CC	HP	KW	DEPÓSITO	DIAM. TUBO	PESO
DK270	26	1.0	0.75	0.65 L	26 mm	6 Kg
DK270D	26	1.0	0.75	0.65 L	26 mm	6 Kg



> Uso Profesional

MODELO	CC	HP	KW	DEPÓSITO	DIAM. TUBO	PESO
DK370	33.5	1.7	1.2	1.3 L	28 mm	8 Kg

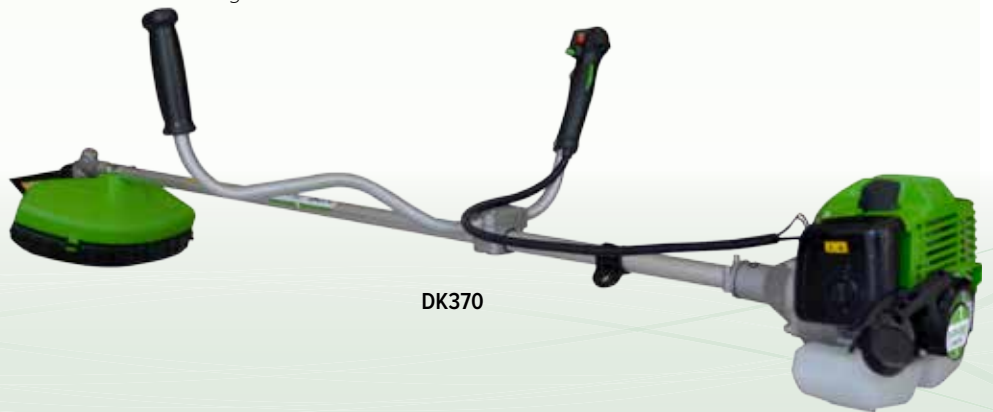

## DESMALIZADORAS >

**KINRO®**

> Uso Profesional

MODELO	CC	HP	KW	DEPÓSITO	DIAM. TUBO	PESO
DK450	45	2.0	1.6	1.3 L	28 mm	8 Kg
DK550	53	2.5	1.8	1.3 L	28 mm	8 Kg



DK550

> Uso Profesional con sistema antivibración

MODELO	CC	HP	KW	DEPÓSITO	DIAM. TUBO	PESO
DK471	45	2.0	1.6	1.3 L	28 mm	8 Kg
DK571	51	2.3	1.7	1.3 L	28 mm	8 Kg



DK471

> Uso Profesional de mochila



DK550MS

MODELO	CC	HP	KW	DEPÓSITO	DIAM. TUBO	PESO
DK550MS	53 cm <sup>3</sup>	2.5	1.8	1.3 L	26 mm	11 Kg

**YAMAHO 427059**



Goteo mínimo. Abanico plano de 110° capaz de rociar pequeñas cantidades de químico. Permite al operador asegurar la mejor aplicación del producto.

Rendimiento de 1,000 m<sup>2</sup> con 25 L

**YAMAHO 427058**



Ultra bajo goteo. Abanico de 100° aspersion fina. Perfecto para aplicaciones en objetivos específicos y hortalizas.

**YAMAHO 427056**



Amplia gama de aplicaciones con un abanico de 130°, asegura una cobertura máxima de fumigación a sus cultivos.

MODELO	DESCRIPCIÓN
427059	Boquilla YAMAHO goteo mínimo rosca fina para fumigadoras japonesas, incluye adaptador para otras marcas
427058	Boquilla YAMAHO para objetivos específicos rosca fina para fumigadoras japonesas, incluye adaptador para otras marcas
427056	Boquilla YAMAHO de dos salidas
SN-824	Boquilla de dos salidas
SH07	Boquilla 1 salida tipo sombrilla
SCN01	Boquilla de 1 salida con posicionador
S011314	Boquilla de cinco salidas
S011302	Boquilla metálica de una salida
S011316	Repuesto para boquilla de una salida
S011303	Adaptador cinco salidas
SN500505	Varilla de cinco chorros 67 cm
SN500504	Varilla de cuatro chorros 66.5 cm
SN400503	Varilla de tres chorros 60 cm
S011312	Varilla de dos salidas
S011312A	Adaptador doble salida corta
KL2007	Kit de lanza completa



SH07



SCN01



S011316



S011314



S011302



SN500505



SN500504



SN400503

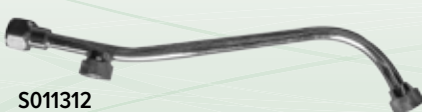

S011312



S011312A



S011303

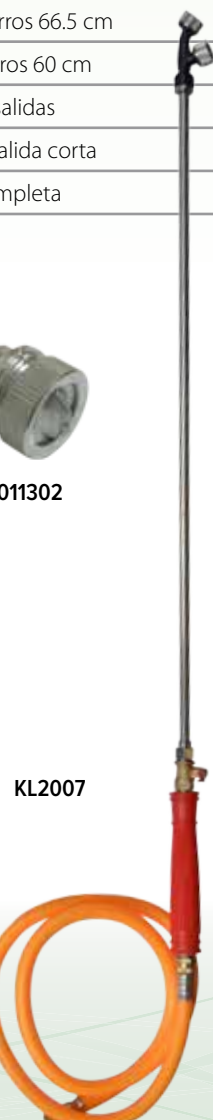

KL2007



SN-824

# HOSHI



MOTOSIERRA

**365HCS**

Motosierra HOSHI, Con barra y cadena ARGON en 24 o 28" de uso profesional, mayor rendimiento de combustible por su carburador Japonés Walbro y bujía Bosch, potente motor de 3.4kw

### > Uso Semiprofesional

MODELO	CILINDRADA	HP	KW	DEP. COMBUSTIBLE	TRANSMISIÓN	PESO
30HB	26 CC	1	0.75	0.65 L	26 mm	6 Kg



### > Uso Profesional

MODELO	CILINDRADA	HP	KW	DEP. COMBUSTIBLE	TRANSMISIÓN	PESO
35HB	33.5 CC	1.7	1.2	1.3 L	28 mm	8 Kg



MODELO	CILINDRADA	HP	KW	DEP. COMBUSTIBLE	TRANSMISIÓN	PESO
45HB	45 CC	2.0	1.6	1.3	28 mm	7.5 Kg
55HB	53 CC	2.5	1.8	1.3	28 mm	8 Kg



## PODADORAS

> Con motor HOSHI® y KOHLER®

# HOSHI®



125HLM



675HLMK



775HLMCK  
AUTOPROPULSADA con bolsa recolectora



775HPCK  
con bolsa recolectora

MODELO	MOTOR	SERIE	HP	CORTE	EMPUJE	RUEDAS	BOLSA	ELEVADORES	PESO
125HLM	HOSHI	450	4.5	20"	Manual	Ambas de 7"	NO	5 posiciones	26 Kg
675HLMK	KOHLER	675	4.5	20"	Manual	Ambas de 7"	NO	5 posiciones	26 Kg
190HPC	HOSHI	690	6.75	21"	Manual	Traseras 11" y Delanteras 8"	SI	7 posiciones	36 Kg
775HPCK	KOHLER	775	5.5	21"	Manual	Traseras 11" y Delanteras 8"	SI	7 posiciones	36 Kg
190HLM-C	HOSHI	690	6.75	21"	Autopropulsada	Traseras 11" y Delanteras 8"	SI	7 posiciones	36 Kg
775HLMCK	KOHLER	775	5.5	21"	Autopropulsada	Traseras 11" y Delanteras 8"	SI	7 posiciones	36 Kg

# HOSHI® MOTOBOMBAS > Portátiles 2 tiempos

- > Autocebante Motor a gasolina
- > Centrífuga Motor a gasolina

MODELO	HP	CC	KW	SUCC	DESC	ALTURA	LPM	PESO
36HW	1.7	33.5	1.2	1"	1"	0 - 30 m	133	7.5 Kg
50HWC	2.5	53	1.7	1½"	1½"	0 - 30 m	300	8 Kg



50HWC

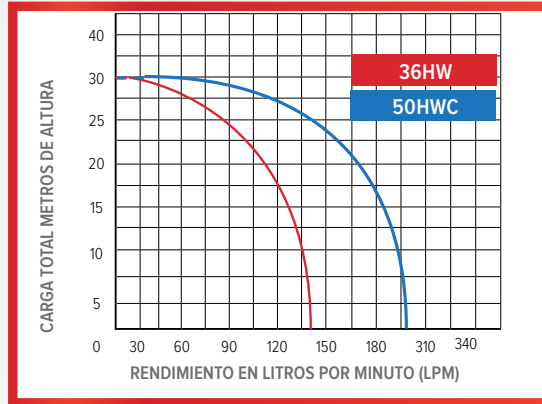

36HW

## SOPLADORAS

MODELO	90HVB
HP	5.3 HP
CILINDRADA	83 CC
KW	4 KW
PESO	11.5 Kg



90HVB

## FUMIGADORAS

- > Manuales

MODELO	20HMS
INCLUYE	3 boquillas y juego de o'rings
LANZA PROFESIONAL	Sí
CAP. TANQUE LIQUIDOS	20 L
PESO	4.4 Kg



20HMS

## FUMIGADORAS > De motor

**HOSHI®**

- Sólo líquidos. Para realizar trabajos de aspersión en jardines, huertos o en grandes campos, para eliminar posibles plagas en plantas y árboles.



27HS

> Con motor de 2T

MODELO	27HS
HP	1
CILINDRADA	25.4 CC
POTENCIA	0.746 KW
PRESIÓN	15 - 25 BAR / 217 - 362 PSI
CAP. TANQUE LÍQUIDOS	25 L
PESO	10 Kg



Incluye 3 juegos de boquillas



Incluye 3 juegos de boquillas

> Con motor de 4T

MODELO	31HS
HP	1
CILINDRADA	31 cm3
POTENCIA	0.746 KW
PRESIÓN	24 BAR / 355 PSI
CAP. TANQUE LÍQUIDOS	25 L
PESO	13 Kg



31HS



45HM

> Con motor a gasolina 2T

- Para polvos y líquidos con dispositivo para polvos

MODELO	45HM	90HM
HP	3.1 HP	5.3 HP
CILINDRADA	45.1 CC	83 CC
POTENCIA	2.312 KW	4 KW
CAP. TANQUE LÍQUIDOS	14 L	16 L
PESO	11 Kg	13 Kg



90HM

### > Autocebante Motor a gasolina

MODELO	50HCS20	50HCS22
HP		3.1 HP
CILINDRADA		50 CC
KW		2.3
TANQUE COMBUSTIBLE		0.6 L
BARRA	20"	22"
PESO		9.5 Kg



50HCS20

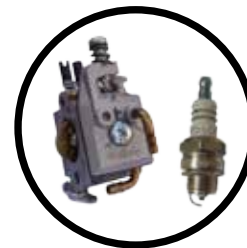

365HCS Con carburador WALBRO, bujía BOSCH, barra y cadena Argon.

MODELO	365HCS24	365HCS24PA	365HCS28	365HCS28PA
HP	4.6HP	4.6HP	4.6HP	4.6HP
CILINDRADA	65.1 cc	65.1 cc	65.1 cc	65.1 cc
KW	3.4	3.4	3.4	3.4
TANQUE COMB.	0.77 L	0.77 L	0.77 L	0.77 L
BARRA	24"	24"	28"	28"
	SOLIDA	PUNTA PIÑON	SOLIDA	PUNTA PIÑON
PASO	3/8"	3/8"	3/8"	3/8"
PESO	9.5 kg	9.5 kg	10 kg	10 Kg



365HCS24

## TALADRO

### > Dos tiempos

MODELO	CC	HP	KW	RPM	PESO
25HD	23 cm <sup>3</sup>	2.5	0.6	7000	4.1 Kg



25HD

## MOTOPERFORADORA

MODELO	55HD
HP	2.1 HP
CILINDRADA	53.2 cc
KW	1.566 kW
BARRENO	Diámetro de 20 cms
PROFUNDIDAD	55 cm
PESO	6 Kg



55HD

# VEK CER<sup>®</sup>

SU ADN ES PODER



**CORTADORA DE CONCRETO  
CON CUERPO DE ALUMINIO**

**CV140K6**

**Ultra ligera y portátil**

> Transmisión por medio de baleros



RA1/2SUK2

**1/2 SACO**  
DE CAPACIDAD

<b>MODELO</b>	RA1/2SUK2
<b>MOTOR</b>	UKURA®
<b>HP</b>	2.5
<b>CAPACIDAD</b>	140 L
<b>PESO</b>	62 Kg

**1 SACO**  
DE CAPACIDAD



RA1SUK10

MODELO	RA1SUK7	RA1SUK10	RA1SUK13	RA1SK9	RA1SK14	RA1SM10	RA1SM13
<b>MOTOR</b>	UKURA®	UKURA®	UKURA®	KOHLER®	KOHLER®	MITSUBISHI®	MITSUBISHI®
<b>HP</b>	7	10	13	9.5	14	10	13
<b>CAPACIDAD</b>	280 L						
<b>PESO</b>	250 Kg	260 Kg	265 Kg	260 Kg	267 Kg	260 Kg	265 Kg

## VEHÍCULOS > De carga

**VEK CER®**

- > Con motor a diesel
- > Transmisión de engranes: tres velocidades de avance y una de reversa

MODELO	CC1T17UK	CC1.5T17UK
SISTEMA DE INCLINACIÓN	MECÁNICO	HIDRÁULICO
MOTOR	UKURA®	UKURA®
HP	17	17
CAPACIDAD	1 Ton	1.5 Ton
RADIO GIRO	4 m	4 m
INCLINACION DE TOLVA	21 °	75 °
PESO	1,000 Kg	1,200 Kg
DIMENSIONES (cms.)	269 x 160 x 145	291 X 160 X 210



CC1.5T17UK

## MAQUINA PINTALINEAS

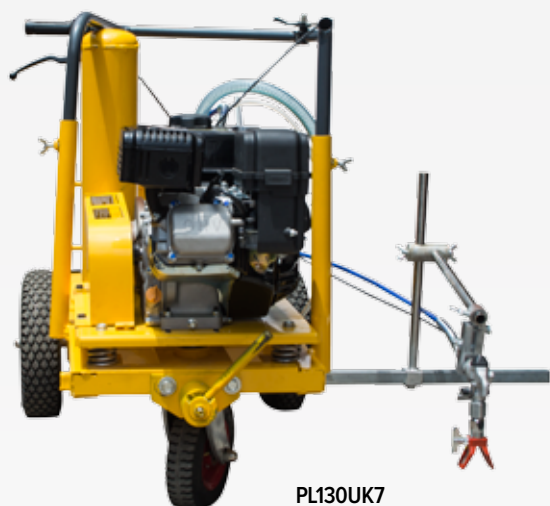

PL130UK7

MODELO	PL130UK7
MOTOR	UKURA®
HP	7
VEL. MÁXIMO DE PINTADO	130 mtr / min
FLUJO	3.2 Ltr / min
ANCHO DE PINTADO	5 - 35 CM
PESO	98 Kg

## CERNIDORA > Con motor eléctrico

- > Para cernir arena, tierra, insumos industriales, granos, etc.



MODELO	CV1NS	CV2NS
MOTOR	SIEMENS®	SIEMENS®
HP	1/2	1/2
NIVELES DE CRIBAS	1	2
TAMAÑO ORIFICIO	4 mm	4 mm / 4.5 mm
PESO	82 Kg	93 Kg

CV1NS  
1 nivel  
de criba

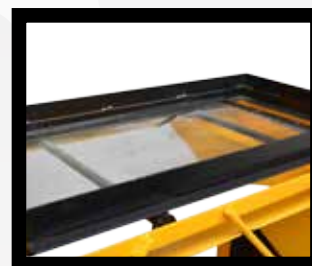

## RODILLOS > De compactación fuerza centrífuga

> Con motor a gasolina



RV5000UK7

MODELO	RV5000UK7	RV5000K6	RV5000M6
MOTOR	UKURA®	KOHLER®	MITSUBISHI®
HP	7	6.5	6
DIÁM. RODILLO	56 cm		
FUERZA CENTRÍFUGA	10 KN		
VPM	4,620		
VELOCIDAD	0.11 Km / h		
PESO	203 Kg	205 Kg	206 Kg

> Con motor a diesel  
> Hidráulico. Clutch de vibración electromagnética.



RV6500  
Dos rodillos

MODELO	RV6500UKD10
MOTOR	UKURA®
HP	10
DIÁM. RODILLO	65 cm
FUERZA CENTRÍFUGA	15 KN
VPM	3,600
VELOCIDAD	2.5 Km / h
PESO	740 Kg

> Con motor a diesel  
> Hidráulico. Clutch de vibración electromagnética.



RV8000  
Dos rodillos

MODELO	RV8000UKD10
MOTOR	UKURA®
HP	10
DIÁM. RODILLO	Delantero 56 X 70 cm Trasero 43 X 50 cm
FUERZA CENTRÍFUGA	20 KN
VPM	4,200
VELOCIDAD	5 Km / h
PESO	850 Kg

## BAILARINAS > De compactación

> Rango de avance de 10 a 14 m/min.

# VEK CER®

MODELO	BV800UK	BV800H	BV800R
MOTOR	UKURA®	HONDA®	ROBIN®
HP	4	4	4
IMPACTOS POR MINUTO	640 A 680		
ZAPATA	33 x 29 cm		
ALTURA DE SALTO	85 mm		
FUERZA DE IMPACTO	1,400 Kg		



BV800UK

BV800H



BV900UK

BV900R

MODELO	BV900UK	BV900R
MOTOR	UKURA®	ROBIN®
HP	4	4
IMPACTOS POR MINUTO	600 A 680	
ZAPATA	34 x 28.5 cm	
ALTURA DE SALTO	50-80 mm	
FUERZA DE IMPACTO	1560 Kg	
PESO	95 Kg	96 Kg

## PLACAS > De compactación

> Fuerza Centrífuga 850 Kg

> Vibración 5,900 VPM



PC900UK2

MODELO	PC900UK2
MOTOR	UKURA®
HP	2.5
PLACA	49,5x 32 cm
VEL. DE AVANCE	40 cm/seg
PROFUNDIDAD	18 cm
PESO	63 Kg

> Fuerza Centrífuga 1,100 Kg

> Vibración 5,600 VPM

MODELO	PC1000UK4	PC1000UK7	PC1000K6	PC1000M6
MOTOR	UKURA®	UKURA®	KOHLER®	MITSUBISHI®
HP	4	7	6.5	6
PLACA	520 X 360 mm			
VEL. DE AVANCE	40 cm/seg			
PROFUNDIDAD	23 cm			
CAP. TANQUE AGUA	13 L			
PESO	86 Kg	86 Kg	86 Kg	87 Kg



PC1000UK7

> Fuerza de Impacto 2,000 Kg

> Vibración 5,500 VPM



PC2000UK7

MODELO	PC2000K6	PC2000M6
MOTOR	KOHLER®	MITSUBISHI®
HP	6.5	6
PLACA		
VEL. DE AVANCE		
PROFUNDIDAD		
CAP. TANQUE AGUA		
PESO	104 Kg	106 Kg

## PLACAS > De compactación reversible

- > Fuerza Centrífuga de 2,900 Kg.
- > Amortiguadores de uso pesado que reduce la vibración al usuario
- > Construcción robusta que garantiza larga vida a la máquina

- > Vibración: 4,000 VPM
- > Controles de fácil acceso
- > Para trabajo extremo

# VEK CER®

MODELO	PC2500UK10	PC2500K9	PC2500M10
MOTOR	UKURA®	KOHLER®	MITSUBISHI®
HP	10	9,5	10
TAMAÑO DE PLACA	730 X 450 mm		
VEL. DE AVANCE	25 cm/seg		
PROFUNDIDAD	50 cm		
PESO	161 Kg	161 Kg	163 Kg

**PC2500UK10**  
Incluye  
guarda de  
seguridad



**PC3000UK15**

- > Fuerza Centrífuga de 3,800 Kg.
- > Para trabajo extremo
- > Amortiguadores de uso pesado que reduce la vibración al usuario
- > Vibración: 3,750 VPM
- > Controles de fácil acceso

MODELO	PC3000UK15	PC3000K14	PC3000M13
MOTOR	UKURA®	KOHLER®	MITSUBISHI®
HP	15	14	13
TAMAÑO DE PLACA	890 X 670 mm		
VEL. DE AVANCE	35 cm/seg		
PROFUNDIDAD	90 cm		
PESO	330 Kg		

## MARTILLOS > Demolidores

- > Alto rendimiento. Absorbe la vibración
- > Puede conectarse con un generador
- > Incluyen un cincel de punta y un cincel plano

MODELO	DV1313	DV1010
MOTOR	Eléctrico 1,750 W	Eléctrico 1,150W
VOLTAJE	110 -60 Hz	
JULES	45 J	50 J
GPM	1,300	1,030
PESO	15.1 Kg	29 Kg



**DV1313**  
Doble sistema  
antivibración.

**DV1010**  
Mecanismo pre-engrasado  
compatible con cincelos  
hexagonales

Incluye 2 Cinceles

## CORTADORAS > De concreto

- > Puede usar **DISCO POR AMBOS LADOS**
- > Sistema de **enfriamiento POR AMBOS LADOS**
- > Cuerpo de aluminio
- > Fácil reemplazo del disco



CV140K6

MODELO	CV140UK7	CV140K6
MOTOR	UKURA®	KOHLER®
HP	7	6.5
TANQUE AGUA	---	---
PROFUNDIDAD	14"	14"
DISCO	14"	14"
PESO	53 Kg	53 Kg



Ultraigera por su cuerpo de aluminio. Capaz de usar el disco en cualquiera de los dos lados. Con baleros y chumaceras SKF (GERMANY).

MODELO	CV160UK10	CV160M10	CV160K9	CV160UK15	CV160K14	CV160M13
MOTOR	UKURA®	MITSUBISHI®	KOHLER®	UKURA®	KOHLER®	MITSUBISHI®
HP	10	10	9.5	15	14	13
TANQUE AGUA	35 L					
PROFUNDIDAD	14cm					
DISCO	16"	16"	16"	18"	18"	18"
PESO	132 Kg	130 Kg	136 Kg	135 Kg	143 Kg	141 Kg



CV160M10



CV160UK10

## CORTADORAS > De concreto

- > Avance Manual
- > Estructura rígida
- > Fácil reemplazo del disco
- > Sistema de doble enfriamiento del disco



CV180UK15

MODELO	CV180UK15	CV180K14	CV180M13
MOTOR	UKURA®	KOHLER®	MITSUBISHI®
HP	15	14	13
TANQUE AGUA	46 L		
PROFUNDIDAD	17 cm		
DISCO	12" a 18"		
PESO	135 Kg	143 Kg	141 Kg

- LOS MODELOS TERMINACIÓN UK20 INCLUYE ARRANQUE ELÉCTRICO NO INCLUYE BATERÍA, NI TANQUE DE COMBUSTIBLE.

MODELO	CV200UK20	CV200UK15	CV200K14
MOTOR	UKURA®	UKURA®	KOHLER®
HP	20	15	14
TANQUE AGUA	46 L		
PROFUNDIDAD	20 cm		
DISCO	12" a 18"		
PESO	145 Kg	129 Kg	127 Kg



CV200  
Manivela para avance retroceso.



CV200K14

## DISCOS > De corte



MODELO	833	1511	1526	1527
DIÁMETRO	14"	14"	12"	14"
CENTRO	1"	1"	1"	1"
No. DIENTES	7 mm / 21	7 mm / 25	7 mm / 22	10 mm / 25
USO	Mojado CV160	Mojado CV160	Mojado cortadora TT162	Mojado CV160
DURACIÓN	400m lineales aprox.	500m lineales aprox.	300m lineales aprox.	600m lineales aprox.



AV6400UK7



AV7400UK10

MODELO	AV6400UK7	AV6400K6	AV6400M6
MOTOR	UKURA®	KOHLER®	MITSUBISHI®
HP	7	6.5	6
DIÁM. PLATO	92 cm		
ASPA	35 × 15 cm		
° INCLINACIÓN ASPA	0° - 15°		
RPM	50 a 100		
PESO	78 Kg		

MODELO	AV7400UK10	AV7400K9	AV7400M10
MOTOR	UKURA®	KOHLER®	MITSUBISHI®
HP	10	9.5	10
DIÁM. PLATO	102 cm		
ASPA	40 cm × 15 cm		
° INCLINACIÓN ASPA	0° - 15°		
RPM	50 a 100		
PESO	102 Kg		

## REGLA VIBRATORIA

> Proporciona un engrasado rápido y preciso de las placas de hormigón > Las cuchillas se venden por separado.



RDS500

MODELO	RDS500
MOTOR	HONDA®
HP	1.6
PESO	20 Kg

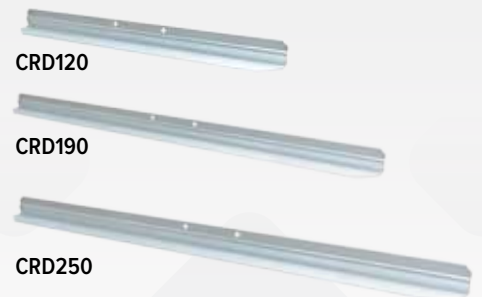

MODELO	CRD120	CRD190	CRD250	CRD300	CRD370	CRD435	CRD490
MEDIDA	1.20 m	1.90 m	2.50 m	3.0 m	3.70 m	4.35 m	4.90 m
PESO	2.4 Kg	4.36 Kg	5.81 Kg	7.60 Kg	8.72 Kg	10.16 Kg	11.61 Kg

## VIBRADORES > De concreto con motor a gasolina

**VEK CER®**

MODELO	VC6UK7	VC6K6	VC6M6
MOTOR	UKURA®	KOHLER®	MITSUBISHI®
HP	7	6.5	6
INCLUYE	Chicote 6 m con cabezal de 38 mm, base, juego de muelas con cople		
PESO	47 Kg	47 Kg	47 Kg



VC6UK7

## VIBRADORES > De concreto con motor eléctrico

MODELO	VC3C2	VC6S2
MOTOR	VEK CER®	SIEMENS®
HP	2	2
VOLTAJE	110 V	110/220 V
HERTZ	60 Hz	
CHICOTE	3 m	6 M
TIPO	Portátil	----
INCLUYE	Chicote 3 m con cabezal de 39 mm y base	Chicote 6 m con cabezal de 38 mm, base, juego de muelas con cople



VC3C2



VC6S2

## Vibradores y chicotes

MODELO	CV6	VC6
INCLUYE	Chicote de 6 mts. con cabezal de 38 mm	Chicote 6 m con cabezal de 38 mm, base, juego de muelas con cople. Sin motor



VC6

CV6

- > Suministro de luz en un área remota > Máximo rendimiento y cobertura de luz.
- > Sitios de desastres naturales o en obras que no cuentan suministro eléctrico

MODELO	TL5K45	TL2K45L	TL3K45L	TL8K90
MOTOR	UKURA®	UKURA®	UKURA®	UKURA®
HP	10	3	7	10
SALIDA CONTINUA	5 kW	1.8 kW	3 kW	5 kW
LÁMPARAS	4 x 1,000 W	4 x 1,000 W	4x1,000 W	4 x 1,000 W
ALTURA MÁX.	4.5 m	4.5 m	4.5 m	9.00 m
PESO	282 Kg	221 Kg	240 Kg	825 Kg



TL5K45

TL3K45L

TL8K90

- Motor diesel. Uso continuo incluye base para remolcar.



TL2K45L  
Generador Inverter



- Interruptor de encendido de lampara independiente



- Focos Led de ultima generacion

> Serie STUK Trifásicas con motor Ukura®

MODELO	VK15STUK20	VK20STUK40	VK35STUK60	VK50STUK80	VK85STUK140	VK110STUK180	VK140STUK220
SALIDA CONTINUA	12.8 kW	20 kW/25 kVA	36 kW/45 kVA	50 kW/62.5 kVA	85 kW/106.25 kVA	110 kW/138 kVA	140 kW/175 kVA
SALIDA DE RESERVA	15 kW	25 kW/32 kVA	40 kW/50 kVA	50 kW/69 kVA	100 kW/126 kVA	121 kW/151 kVA	154 kW/193kVA
POTENCIA MOTOR	23 HP	40 HP	60 HP	80 HP	140 HP	180 HP	220 HP
VOLTAJE	220 V	220 V	220 V	220 / 440 V	220 / 440 V	220 / 440 V	220 / 440 V
VOLTAJE EXCITACIÓN	27.4 V	41 V	47 V	38 V	40 V	40 V	40 V
CORRIENTE EXCITACIÓN	2.4 A	2.1 A	1.9 A	1.8 A	2 A	2 A	1.8 A
CORRIENTE NOMINAL	45.9 A	75.5 A	123 A	164 A	262.4 A	308.4 A	498.6 A
FRECUENCIA	60 Hz						
CAPACIDAD DEL TANQUE	60 L	92 L	135 L	165 L	322 L	385 L	473 L
CONSUMO COMBUSTIBLE	4.5 L/hr	7.3 L/hr	12.6 L/hr	15.7 L/hr	20.5 L/hr	29.4 L/hr	40.6 L/hr
DIMENSIONES	2.1 x .73 x 1.13m	2.4 x 1.1 x 1.16m	2.4 x 1.1 x 1.16m	2.4 x 1.1 x 1.16m	2.6 x 1.1 x 1.147m	2.8x 1.1 x 1.8 m	2.8 x 1.1 x 1.8m
PESO	700 Kg	835 Kg	1,055Kg	1,090 Kg	2,300 Kg	2,350 Kg	3,000 Kg



**VK50STUK80**

- Tablero automático de transferencia. (ATS).
- Mediciones de corriente, voltaje y frecuencia.
- Protecciones contra: sobrecarga, alto y bajo voltaje; alta y baja frecuencia.
- Protecciones contra: sobrevelocidad, bajo nivel de aceite y sobrecalentamiento.
- Guía de instalación, mantenimiento y refacciones disponibles.

> Serie STUK Trifásicas con motor Cummins®

MODELO	VK80STCM125	VK110STCM165	VK150STCM235	VK200STCM321	VK260STCM375	VK360STCM540
SALIDA CONTINUA	80 kw/100 kVA	110 kW/138 kVA	150 kW/187.5 kVA	200 kW/250 kVA	260 kW/313 kVA	360 kW/450 kVA
SALIDA DE RESERVA	94 kw/118 kVA	120 kw/150 kVA	165 kw/205 kVA	220 kw/275 kVA	275 kw/344 kVA	400 kw/500kVA
POTENCIA MOTOR	125 HP	165 HP	235 HP	321 HP	375 HP	540 HP
VOLTAJE	220 / 440 V - 60 Hz					
CORRIENTE NOMINAL	262.4 A	308.4 A	498.6 A	643 A	820.1 A	1,148.2 A
CAPACIDAD DEL TANQUE	298 L	385 L	506 L	675 L	810 L	1,486 L
CONSUMO COMBUSTIBLE	20.5 L/hr	29.4 L/hr	42.4 L/hr	42.4 L/hr	65 L/hr	97 L/hr

&gt; Serie GDT Abierta Trifásicas con motor Ukura®

MODELO	GDT15STUK20	GDT20STUK40
SALIDA CONTINUA	12.8 kW	20 kw/25 kVA
SALIDA RESERVA	15 kW	25 kw/32 kVA
POTENCIA MOTOR	23 HP	40 HP
VOLTAJE	220 V	220 V
VOLT. EXCITACIÓN	27.4 V	41 V
CORR. EXCITACIÓN	2.4 A	2.1 A
CORR. NOMINAL	45.9 A	75.5 A
FRECUENCIA	60 Hz	60 Hz
CAP. TANQUE	60 L	92 L
COMBUSTIBLE	4.5 L/hr	7.3 L/hr
DIMENSIONES	1.6 x.76 x1.25m	2.4x1.1x1.16m
PESO	491 Kg	570 Kg

**GDT20STUK40**
**ACCESORIOS > Plantas Generadoras de Luz Silenciosas**

MODELO	DESCRIPCIÓN
VKMOD	Módulo de conexiones ATS para planta generadora de luz
ATSGDT15	ATS para planta generadora de luz abierta c/Ukura 20 hp 20kw
ATSGDT20	ATS para planta generadora de luz abierta c/Ukura 40 hp 20kw
ATSGDT36	ATS para planta generadora de luz abierta c/Ukura 60 hp 35kw
VKREG	Regulador Automático de voltaje para planta generadora de luz todos los modelos
VKTAB	Tablero de control para planta de luz Ukura todos los modelos
RMV45	Remolque para transportar plantas de hasta 45 kW
RMV140	Remolque para transportar plantas de hasta 140 kW

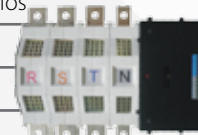
**ATSGDT20**

**VKMOD**

**VKTAB**

**antor**



PLACA DE  
COMPACTACIÓN

**AP2500**

Placa de compactación con motor Ukura® de 7 HP  
Tamaño de placa de 62x40 cm y velocidad de avance de 22 m/min.



## REVOLVEDORA DE CONCRETO



MODELO	A110U	A113M
MOTOR	UKURA®/MARUYAMA	mitsubishi®
HP	10	13
CAPACIDAD	1 SACO	
PESO	267 Kg	

## PLACAS DE COMPACTACIÓN



AP1000UK7

MODELO	AP1000UK7	AP1000M6
MOTOR	UKURA®/MARUYAMA	mitsubishi®
HP	7 HP	6 HP
TAMAÑO DE PLACA	53 x 37 cm	
VEL. DE AVANCE	25 m/min	
PROFUNDIDAD	20 cm	
PESO	63 Kg	



AP2500UK7

MODELO	AP2500UK7	AP2500M6
MOTOR	UKURA®/MARUYAMA	mitsubishi®
HP	7 HP	6 HP
TAMAÑO DE PLACA	62x40 cm	
VEL. DE AVANCE	22 m/min	
PROFUNDIDAD	35 cm	
PESO	117 Kg	

## CORTADORA DE CONCRETO

**antor**



AC160UK10

MODELO	AC160UK10	AC160M10
MOTOR	UKURA® / MARUYAMA	mitsubishi®
HP	10	10
TANQUE AGUA	35 L	
PROFUNDIDAD	12 cm	
DISCO	12 - 14"	
PESO	127 Kg	127 Kg



AC165

MODELO	AC165U9	AC165M10	AC165U13	AC165M13
MOTOR	UKURA® / MARUYAMA	mitsubishi®	UKURA® / MARUYAMA	mitsubishi®
HP	9	10	13	13
TANQUE AGUA	35 L			
PROFUNDIDAD	16 cm			
DISCO	16"	16"	18"	18"
PESO	127 Kg			

## VIBRADORES DE CONCRETO



AVE2S

MODELO	AVE2S
MOTOR	SIEMENS®
HP	2
INCLUYE	Chicote 6 m con cabezal de 38 mm, base, juego de muelas con cople
PESO	30 Kg



AV7UKD

MODELO	AV6MD	AV7UKD
MOTOR	mitsubishi®	UKURA® / MARUYAMA
HP	6	7
INCLUYE	Chicote 6 m con cabezal de 38 mm, base, juego de muelas con cople	
PESO	26 Kg	



AA6400U7

MODELO	AA6400U7	AA6400M6
MOTOR	UKURA®/MARUYAMA	MITSUBISHI®
HP	7	6
DIÁM. PLATO	92 cm	
ASPA	35 × 15 cm	
° INCLINACIÓN ASPA	0° - 15°	
RPM	50 a 100	
PESO	78 Kg	



AA7400U10

MODELO	AA7400U10	AA7400M10
MOTOR	UKURA®/MARUYAMA	MITSUBISHI®
HP	10	10
DIÁM. PLATO	102 cm	
ASPA	40 cm × 15 cm	
° INCLINACIÓN ASPA	0° - 15°	
RPM	50 a 100	
PESO	102 Kg	

# BAILARINAS



MODELO	BA700UK	BA700H	BA700R
MOTOR	UKURA®	HONDA®	ROBIN®
HP	4	4	4
IPM	640 A 680		
ZAPATA	34 x 28 cm		
ALTURA DE SALTO	45 - 65 mm		
FUERZA DE IMPACTO	1,400 Kg	1,400 Kg	1,400 Kg
PESO	73 Kg	73 Kg	73 Kg



BA700UK

# KERHÉR®



SOLDADORA IGBT  
INVERTER TIG/MMA

**KT1200HD**

Soldadora IGBT con doble inversor en 110 / 220 V.  
Capaz de quemar electrodos celulósicos de hasta 3/16 en un ciclo del 30% y menores al 100%.

> 24 y 50 Litros de capacidad



CK2520

MODELO	CK2020	CK2520	CK5025
ETAPAS	1	1	1
No. CILINDROS	1	1	1
MOTOR	ELÉCTRICO		
HP	2	2	2.5
VOLTS	110	110	110
FASE	Monofásico		
HERTZ	60	60	60
TANQUE	20 L	24 L	50 L
LPM/PCM	126 / 4.4	126 / 4.4	126 / 4.4
PRESIÓN	8 BAR / 115 PSI		
PESO	16 Kg	22 Kg	27 Kg



CK5025

> Una etapa > 50 Litros de capacidad



CK5005

MODELO	CK5005
ETAPAS	1
No. CILINDROS	1
MOTOR	SIEMENS
HP	1/2
VOLTS	110 / 220
FASE	Monofásico
HERTZ	60
TANQUE	50 L
LPM/PCM	36
PRESIÓN	8 BAR
PESO	42 Kg

> Una etapa > 108 Litros de capacidad

MODELO	CK10810	CK10820V
ETAPAS	1	1
No. CILINDROS	1	2
MOTOR	SIEMENS	SIEMENS
HP	1	2
VOLTS	110 / 220	110/220
FASE	Monofásico	Monofásico
HERTZ	60	60
TANQUE	108 L	108 L
LPM/PCM	128 / 4.5	184 / 6.5
PRESIÓN	8 BAR / 115 PSI	
PESO	74 Kg	74Kg



CK10820V

## COMPRESORES > Con motor eléctrico y a gasolina

# KERHÖR®

### > Una etapa

MODELO	CK20030M	CK20030	CK200UK10
ETAPAS	1	1	1
No. CILINDROS	2	2	2
MOTOR	SIEMENS® ELÉCTRICO	SIEMENS® ELÉCTRICO	UKURA® GASOLINA
HP	3	3	10
VOLTS	110/220	220/440	-
FASE	Monofásico	Trifásico	-
HERTZ	60	60	-
TANQUE	200 L	200L	200 L
LPM/PCM	350 / 10.30	350 / 10.30	350 / 10.30
PRESIÓN	8 BAR / 115 PSI	8 BAR / 115 PSI	8 BAR / 115 PSI
PESO	155 Kg	155 Kg	155 Kg



CK20030



CK200UK10

### > Una etapa > 500 Litros de capacidad

MODELO	CK50050	CK500UK15
ETAPAS	1	1
No. CILINDROS	3	3
MOTOR	CREK® ELÉCTRICO	UKURA® GASOLINA
HP	5	15
VOLTS	220/440	-
FASE	Trifásico	-
HERTZ	60	-
TANQUE	500 L	500L
LPM/PCM	778 / 23.5	778 / 27.5
PRESIÓN	8 BAR / 115 PSI	8 BAR / 115 PSI
PESO	275 Kg	265 Kg



CK50050

### > Dos etapas > 200 Litros de capacidad

MODELO	CK20050M2E	CK200302E
ETAPAS	2	2
No. CILINDROS	1	1
MOTOR	SIEMENS®	SIEMENS®
HP	5	3
VOLTS	220	220/440
FASE	Monofásico	Trifásico
HERTZ	60	60
TANQUE	200 L	200 L
LPM/PCM	380 / 13.5	380 / 13.5
PRESIÓN	12 BAR / 175 PSI	12 BAR / 175 PSI
PESO	165 Kg	170 Kg



### > Dos etapas y alta presión > 500 Litros de capacidad

MODELO	CK500502E	CK500H10
ETAPAS	2	1
No. CILINDROS	1	3
MOTOR	CREK®	CREK®
HP	5	7.5
VOLTS	220/440	220/440
FASE	Trifásico	Trifásico
HERTZ	60	60
TANQUE	500 L	500 L
LPM/PCM	662 / 23.5	900 / 32
PRESIÓN	12 BAR / 175 PSI	16 BAR / 200PSI
PESO	275 Kg	290 Kg



### > Dos etapas > 200 y 500 Litros de capacidad

MODELO	CK2002EUK10	CK5002EUK15
ETAPAS	2	2
No. CILINDROS	1	1
MOTOR	UKURA®	
HP	10	15
TANQUE	200 L	500 L
LPM/PCM	262 / 13.5	662 / 23.5
PRESIÓN	12 BAR / 175 PSI	12 BAR / 175 PSI
PESO	165 Kg	275 Kg



## CABEZAS > Para compresor

# KERHÖR®



CC5012



CC10810



CC10810V



CC20030

MODELO	CC5012	CC10810	CC10810V	CC20030	CC50050	CC200302E	CC500502E	CC50050H10
CILINDROS	1	1	2	2	3	1 (2 pistones)	1 (2 pistones)	3
APLICACIÓN	1/2 - 3/4 HP	1 - 1.5 HP	1.5 - 2 HP	3 - 4 HP	5 - 7.5 HP	3 - 5 HP	5 HP	7.5 - 10 HP
LPM/PCM	36 / 1.27	128 / 4.5	184 / 6.5	350 / 10.30	778 / 27.5	380 / 13.5	662 / 23.5	900 / 32
BAR / PSI	8 / 115	8 / 115	8 / 115	8 / 115	8 / 115	12 / 175	12 / 175	16 / 230
ETAPAS	1	1	1	1	1	2	2	1
PESO	8 Kg	13 Kg	16 Kg	19 Kg	43 Kg	19 Kg	49 Kg	43 Kg



CC200302E



CC500502E



CC50050



CC50050H10

## REFACCIONES > Para compresor

### > Refacciones para compresores CK2025 / CK2550

CÓDIGO	DESCRIPCIÓN
CC501201	FILTRO DE AIRE
CNX50EN01	RESPIRADOR DE AIRE
CNX50EN22	VÁLVULA DE ALIVIO
CNX250100	AUTOMÁTICO
CNX50EN50	MANÓMETRO 180PSI
CNX50EN41	ACOPLADOR RÁPIDO
CK50063	REGULADOR
CNX50EN60	MANÓMETRO 230PSI

### > Refacciones para compresores CK5005 / CK10810 / CK10810V

CÓDIGO	DESCRIPCIÓN
CC501203	FILTRO DE AIRE
CC501202	RESPIRADERO
CC502002	MANÓMETRO
CC502003	VÁLVULA DE SEGURIDAD
CC502004	REDUCTOR
CC502006	CONECTOR DE MANGUERA
CC502005	LLAVE DE PASO
CC108201	FILTRO DE AIRE P/ CC10810V

### > Refacciones para compresores CK20030M / CK20030 / CK200UK10 / CK20030M2E

CÓDIGO	DESCRIPCIÓN
CC2003001	FILTRO DE AIRE
CC2003004	MANÓMETRO
CC2003005	FILTRO DE AIRE P / 2E
CC200307	MANÓMETRO P / 2E
CNX-VAP	VALVULA SEGURIDAD
CNX200326	AUTOMATICO
CNX200914	ARRANCADOR

### > Refacciones para compresor CK50050 / CK500UK15

CÓDIGO	DESCRIPCIÓN
CC5005003	FILTRO DE AIRE
CC5005002	ARRANCADOR



CNX50EN01



CNX250100



CNX50EN22



CNX50EN41



CNX50EN50

HK1600S2M



Todas nuestras hidrolavadoras incluyen:  
Lanza, pistola, manguera y boquillas.

MODELO	HK1600S2M	HK1800S3M	HK2100S5M
MOTOR	SIEMENS®	SIEMENS®	SIEMENS®
HP	2	3	5
VOLTS	110/220	110/220	220
FASE	Monofásico	Monofásico	Monofásico
PRESIÓN	9.5 LPM / 1550 PSI	13 LPM / 1600 PSI	13.5 LPM / 2100 PSI
PESO	46 Kg	55 Kg	59 Kg

HK1800S3M



### > Bomba Triplex uso Profesional

Con bomba de pistones con recubrimiento cerámico ANNOVI REVERBERI®, cigüeñal con biela forjado y cabeza de bronce.

MODELO	HL2700	HL2700UK7	HL2700K6	HL2700M6
MOTOR	SIN MOTOR	UKURA®	KOHLER®	MITSUBISHI®
HP	SIN MOTOR	7	6.5	6
PRESIÓN	2700 PSI	2700 PSI / 10 LPM		
PESO	25 Kg	43 Kg	43 Kg	43 Kg



Todas nuestras hidrolavadoras incluyen:  
Lanza, pistola, manguera y boquillas.



HL2700UK7

## HIDROLAVADORAS >

### > Bomba Triplex uso Profesional

Con bomba de pistones con recubrimiento cerámico ANNOVI REVERBERI®, cigüeñal con biela forjado y cabeza de bronce.

MODELO	HL3000UK10	HL3000K9	HL3000M10
MOTOR	UKURA®	KOHLER®	MITSUBISHI®
HP	10	9.5	10
PRESIÓN	3200 PSI / 12.7 LPM		
PESO	59 Kg	59 Kg	61 Kg

MODELO	HL3650UK15	HL3650K14	HL3650M13
MOTOR	UKURA®	KOHLER®	MITSUBISHI®
HP	15	14	13
PRESIÓN	3600 PSI / 13 LPM		
PESO	69 Kg	69 Kg	71 Kg



HL3000K9



Todas nuestras hidrolavadoras incluyen: Lanza, pistola, manguera y boquillas.

### > Accesorios

> Cabezas para hidrolavadora > De pistones con recubrimiento cerámico ANNOVI REVERBERI®, cigüeñal con biela forjado y cabeza de bronce.

MODELO	CAHL2700	CAHL3000	CAHL3650
PRESIÓN	2700 PSI / 186 BAR	3000 PSI / 206 BAR	3600 PSI / 248 BAR
RPM DE TRABAJO	3600 RPM	3600 RPM	3600 RPM
PESO	8 Kg	9 Kg	10 Kg



CAHL2700



HLBTURBO1600



HLC3/8

CÓDIGO	CARACTERÍSTICAS
HL-B1600	Juego de 5 boquillas para hidrolavadora HL2700.
HL-B3000	Juego de 5 boquillas para hidrolavadora HL3000.
HL-B3650	Juego de 5 boquillas para hidrolavadora HL3650.
HL-BTURBO1600	Boquilla para hidrolavadora turbo 2700.
HL-BTURBO3650	Boquilla para hidrolavadora turbo 3650.
HL-C3/8	Conector rápido para manguera de hidrolavadora 3/8".
HL-M1600	Manguera de 10 m para HL2700 de 2,700 PSI.
HL-M3000	Manguera de 10 m para HL3000 de 3,000 PSI.
HL-M3650	Manguera de 10 m para HL3650 de 3650 PSI.
HL-P1600	Pistola para hidrolavadora HL2700 de 2,700 PSI.
HL-P3000	Pistola para hidrolavadora HL3000 de 3,000 PSI.
HL-P3650	Pistola para hidrolavadora HL3650 de 3,650 PSI.



HLB3650 HLB1600

### Soldadora IGBT Inverter MMA



KMA130

KMA200

MODELO	KMA130	KMA160	KMA200
VOLTAJE DE ENTRADA	110/220 V	110/220V	110/220 V
FRECUENCIA	60 Hz	60 Hz	60 Hz
PROTECCIÓN	IP21	IP21	IP21
CORRIENTE DE SALIDA (MMA)	130 A	160 A	200 A

Incluye: Portaelectrodo, pinza tierra, cepillo y careta

### Soldadora IGBT Inverter MIG/MMA

MODELO	KMI200
VOLTAJE DE ENTRADA	110/220 V
FRECUENCIA	60 HZ
PROTECCIÓN	IP21
CORRIENTE DE SALIDA (MMA)	200 A
CAPACIDAD DE CARRETE	5 Kg

Incluye: Antorcha MIG y pinza tierra



KMI200

### Soldadora IGBT Inverter TIG/MMA - Alta frecuencia



MODELO	KTF200
VOLTAJE DE ENTRADA	110/220 V
FRECUENCIA	60 HZ
PROTECCIÓN	IP21
CORRIENTE DE SALIDA (MMA)	200 A

Incluye: Antorcha TIG y pinza tierra

### Cortadora de Plasma

MODELO	KCU45
VOLTAJE DE ENTRADA	110/220 V
FRECUENCIA	60 HZ
PROTECCIÓN	IP21
CORRIENTE DE SALIDA	45 A

Incluye: Antorcha plasma y pinza tierra.



KCU45

## SOLDADORAS > Uso Industrial

### Soldadora IGBT Inverter TIG/MMA



KTI200PRO

## PRO HEAVY DUTY

MODELO	KTI160PRO	KTI200PRO	KTI200HD
VOLTAJE DE ENTRADA	110/220V		110/220V
FRECUENCIA	60 HZ		60 HZ
PROTECCIÓN	IP21		IP21
CORRIENTE DE SALIDA	160 A		200 A

· Incluye: Portaelectrodo y pinza a tierra.



KTI200HD

### Soldadora IGBT Inverter TIG/MMA - AC/DC

## PRO HEAVY DUTY

MODELO	KAD200HD
VOLTAJE DE ENTRADA	220 V
FRECUENCIA	60 HZ
CORRIENTE	ALTERNA / DIRECTA
CORRIENTE DE SALIDA (MMA)	160 A
CORRIENTE DE SALIDA (TIG)	200 A

· Incluye: Antorcha TIG y pinza tierra

INCLUYE



KAD200HD

### Soldadora IGBT Inverter MIG / MMA



KMI250HD

INCLUYE



## PRO HEAVY DUTY

MODELO	KMI200PRO	KMI250HD
VOLTAJE DE ENTRADA	110/220 V	220 V
FRECUENCIA	60 HZ	60 HZ
CORRIENTE DE SALIDA (MMA)	200 A	250 A
CORRIENTE DE SALIDA (MIG)	200 A	250 A
CAPACIDAD DE CARRETE	5 Kg	15 Kg

· Incluye: Antorcha MIG y pinza tierra

### Cortadora de Plasma

MODELO	KCU45HD
VOLTAJE DE ENTRADA	110/220 V
FRECUENCIA	60 HZ
PROTECCIÓN	IP21
CORRIENTE DE SALIDA	45 A

· Incluye: Antorcha plasma y pinza tierra.



KCU45HD

## PRO HEAVY DUTY

### > Caretas

CÓDIGO	CARACTERÍSTICAS
KCS05	Careta electrónica con pila y celda solar.
KCS10/ KCS20	Careta electrónica con pila, celda solar y control externo.
KCS30	Careta electrónica con pila, celda solar y control externo.
KCS40	Careta electrónica con pila, celda solar, control externo y visión mejorada.



KCS05



KCS30



KCS40

### > Accesorios para Soldadoras MMA

CÓDIGO	CARACTERÍSTICAS
KPIN300	Pinza tierra para KMA130/KMA160/SV160/SV150
KPIN500	Pinza tierra para SV200/KMA200/KTI200PRO/ KTI200HD/KTF200
KPE250L	Portaelectrodos para KMA130/KMA160/SV160/SV150
KPE300L	Portaelectrodos para SV200/KMA200/KTI200PRO/ KTI200HD/ KTF200
KCBP2M	Cable de 2m con portaelectrodo y conector rápido para SV160/SV150/SV200/KMA130/KMA160/KMA200
KCBP2M35	Cable de 2m con portaelectrodo y conector rápido para KTI200PRO/KTI200HD/KAD200HD/KMI200PRO
KCB2M25	Cable de 2m para KMA130/KMA160/SV160/SV150
KCB2M35	Cable de 2m para SV200/KMA200/KTI200PRO/ KTI200HD / KTF200
KCBP25	Borne para KCB2M25
KCBP35	Borne para KCB2M35



KPIN300



KCBP35



KPE250L



KCBP2M

### > Accesorios para Cortadora de Plasma

CÓDIGO	CARACTERÍSTICAS
KAPS45	Antorcha de plasma completa para KC45HD
KAPE45	Electrodo chico para KAPS45
KAPE45G	Electrodo mediano para KAPS45
KAPEL45	Electrodo grande para KAPS45
KAPR45	Aislador para KAPS45
KAPB8	Boquilla mediana para KAPS45 (Más medidas disponibles)
KAPBP	Protector para KAPS45

KAPS45



### > Accesorios para Soldadoras MIG

CÓDIGO	CARACTERÍSTICAS
KAM4KM25	Antorcha completa 300 AMP para KMI200/ KMI200PRO / KMI250HD
KAM4KM35	Antorcha completa 500 AMP para KMI200/ KMI200PRO / KMI250HD
KAM4LIN	Liner completo para KAM4KM35
KAMB18	Tobera para KAM4KM25/KAM4KM35 (Más medidas disponibles)
KAMP9	Punta de contacto para KAM4KM25/KAM4KM35 (Más medidas disponibles)
KAMH26	Porta punta de contacto para KAM4KM25/KAM- 4KM35
KAMD20	Difusor para KAM4KM25/KAM4KM35
KAMCG	Cuello de ganso para KAM4KM25/KAM4KM35



KAM4LIN



KAMCG



KAM4KM25

### > Accesorios para Soldadoras TIG

CÓDIGO	CARACTERÍSTICAS
KAT4KAD	Antorcha completa para KAD200HD
KAT4KTI	Antorcha completa para KTI200PRO/KTI200HD
KPT05	Punta TIG para KAT4KAD/KAT4KTI (Más medidas disponibles)
KMT1022	Mordaza para KAT4KAD/KAT4KTI (Más medidas disponibles)
KPM10	Porta mordaza para KAT4KAD/KAT4KTI (Más medidas disponibles)
KTTI38	Capuchón largo para KAT4KAD/KAT4KTI
KTC01	Aislador cerámico para KAT44AD/KAT4KTI



KPT06



KTC01



KAT4KAD

## GENERADORES > Inverter y Monofásicos

> Generador inverter (frecuencia media) con control inteligente en la velocidad

- Magneto de alta eficiencia • Alto rendimiento, técnica de inversión de frecuencia.

> Generadores de Luz Monofásicos

- Con motor a gasolina
- Sincrónico • Sin Escobillas.



GIN1800

MODELO	GIN1800
HP	3
RANGO DE POTENCIA	1,800 - 1,600 W
VOLTS / HERTZ	110/ 60
CORRIENTE DIRECTA	8 A
ARRANQUE	Manual
PESO	21 Kg



GK950

MODELO	GK950	GK1700
HP	2 (2T)	2.5
RANGO DE POTENCIA	1,400-850 W	1,500 - 1,000 W
VOLTS / HERTZ	110 / 60	110 / 60
AMP	6.3	8.3
TANQUE DE COMBUS.	4.2 L	8 L
ARRANQUE	Manual	Manual
PESO	20 Kg	27 Kg



GK1700



GK3000



GK6000

MODELO	GK3000	GK6000	GK8000	GK9500
HP	7	10	15	15
RANGO DE POTENCIA	3,000 - 2,500 W	5,750 - 5,000 W	7,750 - 6,200 W	9,250 - 7,500 W
VOLTS	110/220			
HERTZ	60			
TANQUE DE COMBUS.	15 L	15 L	25 L	25 L
ARRANQUE	Manual	Eléctrico		



GK13500TR

MODELO	GK13500TR
HP	18
RANGO DE POTENCIA	15,000 - 12,500 W
VOLTS	110/220
HERTZ	60
TANQUE DE COMBUS.	25 L
ARRANQUE	Eléctrico

## GENERADORES > Monofásicos

> 3000 W

- Con motor a gasolina • Con embobinado de cobre y alternador italiano
- Sincrónico • Sin escobillas • Para un trabajo profesional • Arranque manual.



GT3000UK7

MODELO	G3000UK7	GT3000UK7
MOTOR	UKURA®	UKURA®
COMBUSTIBLE	GASOLINA	GASOLINA
HP	7	7
RANGO DE POTENCIA	3400 - 3000 W	3400 - 3000 W
VOLTS / HERTZ	110 / 60	110-220 / 60
AMP	25	25 / 13.63
TANQUE DE COMBUS.	3.7 L	20 L
PESO	42 Kg	50 Kg

> 5500 W

- Con motor a gasolina • Con embobinado de cobre y alternador italiano • Sincrónico
- Sin escobillas • Para un trabajo profesional • Arranque manual.

MODELO	G5500UK10	GT5500UK10
MOTOR	UKURA®	UKURA®
COMBUSTIBLE	GASOLINA	GASOLINA
HP	10	10
RANGO DE POTENCIA	6000-5500 W	6000-5500 W
VOLTS / HERTZ	110 / 220- 60	110-220 / 60
AMP	45.83	45.83 / 25
TANQUE DE COMBUS.	3.7 L	20 L
PESO	91 Kg	97 Kg



GT5500UK10

> 6500 W

- Con motor a gasolina y diesel • Con embobinado de cobre y alternador italiano • Sincrónico
- Sin escobillas • Para un trabajo profesional • Arranque manual.



GT6500UK13

MODELO	GT6500UK13	GDST6500UKD10
MOTOR	UKURA®	UKURA®
COMBUSTIBLE	GASOLINA	DIÉSEL
HP	13	10
RANGO DE POTENCIA	7,000-6,500 W	7,000 W - 6,500 W
VOLTS / HERTZ	110-220 / 60	110 - 220 / 60
AMP	59.1 / 29.54	59.1 / 29.54
TANQUE DE COMBUS.	20 L	20 L
PESO	106 Kg	100 Kg

## GENERADORES > Monofásicos

> **8500 y 13000 W** • Con motor a gasolina • Con embobinado de cobre y alternador italiano • Sincrónico • Sin escobillas • Para un trabajo profesional • Arranque manual.

MODELO	GT8500UK15	GG13UK20EL
MOTOR	UKURA®	UKURA
COMBUSTIBLE	GASOLINA	GASOLINA
HP	15	20
RANGO DE POTENCIA	9,000 - 8,500 W	15,000 - 13,000 W
VOLTS / HERTZ	110-220 / 60	110-220 / 60
AMP	67 / 38 A	108.3/54
TANQUE DE COMBUS.	20 L	20 L
PESO	119 Kg	131 Kg



**GG13UK20EL**  
La base de este equipo no es un remolque es únicamente para moverlo de lugar. NO INCLUYE BATERIA

## GENERADORES > Trifásicos

> **9000 W** Con embobinado de cobre y alternador italiano • Sincrono • Genera Luz: 110 - 220 Bifásico / 220 Trifásico, enfriado por aire • Arranque manual.



**GTR9000UK13**

MODELO	GTR9000UK13
MOTOR	UKURA
HP	15
COMBUSTIBLE	GASOLINA
RANGO DE POTENCIA	13,000 W - 9,000 W
VOLTS / HERTZ	110 - 220 / 60
AMP	40 / 20
TANQUE DE COMBUS.	20 L
PESO	77 Kg

> **15,000 W** Con embobinado de cobre y alternador italiano • Sincrono • Genera Luz: 110 - 220 Bifásico / 220 Trifásico, enfriado por aire • Arranque manual y eléctrico.

MODELO	GGTR15UK20EL
MOTOR	UKURA®
HP	20
COMBUSTIBLE	GASOLINA
RANGO DE POTENCIA	22,500 W - 15,000 W
VOLTS	110-220
HZ	60
AMP	68/34
TANQUE DE COMBUS.	20 L
PESO	131 Kg



**GGTR15UK20EL**  
La base de este equipo no es un remolque es únicamente para moverla de lugar. Incluye: Marcha, Llavin y Cables. NO INCLUYE BATERIA

## GENERADORES > Trifásico

> **20 000 W** Con embobinado de cobre y alternador italiano • Sincrono  
 • Genera Luz: 110 - 220 Bifásico / 220 Trifásico, enfriado por aire • Arranque manual y eléctrico.



### GGTR20UK30EL

La base de este equipo no es un remolque es únicamente para moverla de lugar.  
 Incluye: Marcha, Llavín y Cables. NO INCLUYE BATERÍA

MODELO	GGTR20UK30EL
HP	30
MOTOR	UKURA
COMBUSTIBLE	GASOLINA
RANGO DE POTENCIA	30,000 W - 20,000 W
VOLTS	110-220
HZ	60
AMP	68/34
TANQUE DE COMBUS.	20 L
PESO	131 Kg

## GENERADOR SOLDADORA MMA > Monofásico

> Con embobinado de cobre y alternador italiano • Con motor a gasolina y arranque manual.



### SG210UK15CD

MODELO	SG210UK15CD
AMP. SOLDADORA	210 A
ELECTRODOS	6011 - 6013 - 7018
CICLO DE TRABAJO	1/8 - 100%   5/32 - 60%   3/16 - 35%
HP	15
TANQUE DE COMBUS.	20 L
VOLTAJE ALTERNADOR	110 V
RANGO DE POTENCIA ALTERNADOR	5000 - 4500
PESO	99 Kg

No incluye: Cables para soldar ni pinza de tierra ni porta electródo.

# CREK®



CANTEADORA

**CJ16**

Canteadora eléctrica con 1HP de potencia.  
Velocidad máxima 4,400 RPM. Capacidad de trabajo 6"

> Volante de 14"



CS14

MODELO	CS14
MOTOR	1 HP
VOLTAJE	110-220V
HERTZ	60 HZ
DIAMETRO DEL VOLANTE	14"
MESA DE TRABAJO	350 X 350 MM
VELOCIDAD DE LA CINTA	510 - 710 RPM
DIMENSIONES DE LA CINTA	2375 X 10 X 0.06 MM
INCLINACIÓN DE LA MESA	0° A 45°
PESO	82 Kg

## CEPILLADORA

> Mesa de 20" x 15"

MODELO	CP15
MOTOR	3 HP
VOLTAJE	220 V.
HERTZ	60 Hz.
VELOCIDAD DE AVANCE	4.8 a 6 MPM
DIÁMETRO DE CUCHILLAS / No. CUCHILLAS	72 MM (2.8") / 3
PROFUNDIDAD MÁXIMA DE CORTE	4.1 MM (4/25")
ESPEOR MÁXIMO ADMISIBLE	152 MM (6")
ANCHO MÁXIMO ADMISIBLE	381 MM (15")
MESA DE TRABAJO	508 x 381 mm (20" x 15")
PESO	245 Kg



CP15

**CANTEADORAS > Con motor eléctrico**

**> 6"**

MODELO	CJ16
MODELO	
MOTOR	1 HP
VOLTAJE	110-220V
HERTZ	60 HZ
CAPACIDAD DE TRABAJO (ANCHO)	152.4 mm (6")
CAPACIDAD DE CORTE (PROFUNDIDAD)	3.2 mm (1/8")
MESA DE TRABAJO	18 cm x 117 cm
ALTURA DE LA MESA	80 cm
No. CUCHILLAS	3
DIMENSIONES DE LA VALLA	740 x 98 mm (29-1/8 x 3-7/8")
INCLINACIÓN DE LA VALLA	45° izquierda y derecha
PESO	106 Kg



CJ16

**> 6"**



CJE16

MODELO	CJE16
MOTOR	1 HP
VOLTAJE	110-220V
HERTZ	60 HZ
CAPACIDAD DE TRABAJO (ANCHO)	152.4 mm (6")
MESA DE TRABAJO	11.5 cm x 165 cm
ALTURA DE LA MESA	80 cm
No. CUCHILLAS	3
INCLINACIÓN DE LA GUIA	45° izquierda y derecha
PESO	106 Kg

**> 8"**

MODELO	CJ28
MOTOR	2 H.P.
VOLTAJE	110-220V
HERTZ	60 HZ
CAPACIDAD DE TRABAJO (ANCHO)	203.2 mm (8")
CAPACIDAD DE CORTE (PROFUNDIDAD)	3.2 mm (1/8")
MESA DE TRABAJO	180 cm x 23.5 cm
ALTURA DE LA MESA	80 cm
No. CUCHILLAS	4
DIMENSIONES DE LA VALLA	1,020 x 120 mm (40-5/32 x 4-11/16")
INCLINACIÓN DE LA VALLA	45° izquierda y derecha
PESO	208 Kg



CJ28

## MOTORES > Eléctricos

> **Monofásicos** Uso General • 60 Hz.

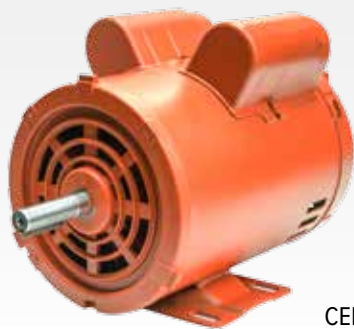

CEM2G

MODELO	CEM1G	CEM1.5G	CEM2G
HP	1	1.5	2
VOLTS	110 V	110V	110 V
RPM	1,745	1,735	1,730
DIÁM. FLECHA	5/8"	5/8"	5/8"

> **Trifásicos** > Uso General • 60 Hz.

MODELO	CET5G	CET7.5G	CET10G
HP	5	7.5	10
VOLTS	220/440V	220/440V	220/440V
RPM	1,800	1,800	1,800



CET5G



CET10G

## MOTORES > Eléctricos SIEMENS

> **Monofásicos** • Uso General • 60 Hz. Los precios de estos modelos de motores cambian cada semestre. Confirme el precio vigente con su vendedor.

MODELO	MS1/2	MS1	MS1.5	MS2	MS3	MS5	MS7.5
HP	½	1	1.5	2	3	5	7.5
VOLTS	115/230V	115/230V	115/230V	115/220V	127/220V	220V	220V
RPM	1,755	1,755	1,735	1,715	1,755	1,750	1,750
DIAM. FLECHA	5/8"	5/8"	5/8"	5/8"	1 1/8"	1 1/8"	1 5/8"



MS1

> **Trifásicos** > Uso General • 60 Hz. Los precios de estos modelos de motores cambian cada semestre. Confirme el precio vigente con su vendedor.

MODELO	MS300	MS500	MS750	MS1000
HP	3	5	7.5	10
VOLTS	208-230 / 460 V	208-230 / 460 V	208-230 / 460 V	208-230 / 460 V
RPM	1,750	1,735	1,765	1,755
DIAM. FLECHA	1 1/8"	1 1/8"	1 5/8"	1 5/8"



MS750

# UKURA<sup>®</sup>

*Su ADN es potencia*



MOTOR A GASOLINA

**UK1000**

Motor 30 HP con marcha para facilitar su arranque, bicilindro, enfriado por aire, carga automática de batería, ideal para largas jornadas de trabajo.



MODELO	MAN2.5
DESCRIPCIÓN	Motor a gasolina
TIPO DE MOTOR	SV de 4 tiempos, enfriado por aire y monocilíndrico
POTENCIA	2.5 HP
CILINDRADA	97 cc
SIST. ENCENDIDO	Módulo de mando electrónico
SIST. ARRANQUE	Manual
POTENCIA RECOMENDADA	1.1 kW a 3,600 RPM
CONSUMO DE GASOLINA	≤ 450 g/kw.h
PESO EN SECO	10.5 Kg
CIGÜEÑAL DISPONIBLE	Cuña

**> 4 HP**

MODELO	UK150
DESCRIPCIÓN	Motor sin reductor, para Bailarina: BV800UK / BV900UK / BV700UK
TIPO DE MOTOR	OHV de 4 tiempos, enfriado por aire y monocilíndrico
POTENCIA	4 HP
CILINDRADA	149 CC
SIST. ENCENDIDO	Electromagnético
SIST. ARRANQUE	Manual
POTENCIA RECOMENDADA	3.2 kW / 4 HP
CONSUMO DE GASOLINA	≤ 359 g/kw.h
PESO EN SECO	15 Kg
CIGÜEÑAL DISPONIBLE	Cuña

**> 5.5 HP**

MODELO	MAN5.5C y EL
DESCRIPCIÓN	Motor a gasolina
TIPO DE MOTOR	OHV de 4 tiempos, enfriado por aire y monocilíndrico
POTENCIA	5.5 HP
CILINDRADA	163 cc
SIST. ENCENDIDO	Electromagnético
SIST. ARRANQUE	Manual
POTENCIA RECOMENDADA	3 kW
CONSUMO DE GASOLINA	≤ 395 g/kw.h
PESO EN SECO	17 Kg
CIGÜEÑAL DISPONIBLE	Cuña

> 7 HP

MODELO	UK270C Y R
DESCRIPCIÓN	Motor a gasolina
TIPO DE MOTOR	OHV de 4 tiempos, enfriado por aire a y monocilíndrico
POTENCIA	7 HP
CILINDRADA	205 cc
SIST. ENCENDIDO	Electromagnético
SIST. ARRANQUE	Manual
POTENCIA RECOMENDADA	3.7 kW
CONSUMO DE GASOLINA	≤ 395 g/kw.h
PESO EN SECO	18 Kg
CIGÜEÑAL DISPONIBLE	Cuña, Rosca



UK270

> 8 HP



MAN8.0C

MODELO	MAN8.0C
DESCRIPCIÓN	Motor a gasolina
TIPO DE MOTOR	OHV de 4 tiempos, enfriado por aire y monocilíndrico
POTENCIA	8 HP
CILINDRADA	242 cc
SIST. ENCENDIDO	Electromagnético
SIST. ARRANQUE	Manual
POTENCIA RECOMENDADA	4.8 kW a 3,600 RPM
CONSUMO DE GASOLINA	≤ 374 g/kw.h
PESO EN SECO	28 Kg
CIGÜEÑAL DISPONIBLE	Cuña

> 10 HP

MODELO	UK310C Y R
DESCRIPCIÓN	Motor a gasolina
TIPO DE MOTOR	OHV de 4 tiempos, enfriado por aire y monocilíndrico
POTENCIA	10 HP
CILINDRADA	305 cc
SIST. ENCENDIDO	Electromagnético
SIST. ARRANQUE	Manual
POTENCIA RECOMENDADA	6.11 kW a 3,600 RPM
CONSUMO DE GASOLINA	≤ 374 g/kw.h
PESO EN SECO	28 Kg
CIGÜEÑAL DISPONIBLE	Cuña, Rosca



UK310

MODELO	MAN13 C/R	MAN15 C/R/GE	MAN15EL
DESCRIPCIÓN	Motor a gasolina		Motor a gasolina
TIPO DE MOTOR	OHV de 4 tiempos, enfriado por aire y monocilíndrico		OHV de 4 tiempos, enfriado por aire y monocilíndrico
POTENCIA	13 HP	15 HP	15 HP
CILINDRADA	389 cc	420 CC	
SIST. ENCENDIDO	Electromagnético		Electromagnético
SIST. ARRANQUE	Manual	Manual	Eléctrico (no incluye batería)
POTENCIA RECOMENDADA	7.0 kW a 3,600 RPM		11 kW a 3,600 RPM
CONSUMO DE GASOLINA	≤ 374 g/kw.h		
PESO EN SECO	33 Kg	35 Kg	
CIGÜEÑAL DISPONIBLE	Cuña, Rosca, Cónico		

**MAN15**
**> 20 HP y 30 HP**

MODELO	MAN20 C / R	UK1000
DESCRIPCIÓN	Motor a gasolina	
TIPO DE MOTOR	Transversal OHV de 4 tiempos, enfriado por aire y bicilíndrico en V	
POTENCIA	20 HP	30 HP
CILINDRADA	680 CC	1000 CC
SIST. ENCENDIDO	Electromagnético	
SIST. ARRANQUE	Eléctrico (marcha)	
POT. RECOMENDADA	14.7 kW a 3,600 RPM	21.6 KW a 3600 RPM
PESO EN SECO	51.5 Kg	60 Kg
CIGÜEÑAL DISPONIBLE	Cuña , Rosca	Cónico
OBSERVACIONES	No incluyen depósito de combustible ni batería	

**MAN20**

**UK1000**

## MOTORES > A Diésel

### > 10 HP

MODELO	MAD100C/R/GE
DESCRIPCIÓN	Motor a diésel
TIPO DE MOTOR	Motor Diésel enfriado por aire a 4 tiempos
POTENCIA	10 HP
CILINDRADA	418 CC
SIST. ENCENDIDO	Eléctrico (no incluye batería)
POTENCIA RECOMENDADA	6.0 Kw a 3,000 RPM - 6.7 Kw a 3,600 RPM
PESO EN SECO	52.5 Kg
CIGÜEÑAL DISPONIBLE	Cuña, Rosca, Cónico



**MAD100C**  
Disponible con arranque manual y eléctrico

### > 12 HP, 22 HP



LD120

MODELO	LD120	LD220
DESCRIPCIÓN	Motor a diésel	
TIPO DE MOTOR	1 Cilindro, enfriado por aire.	3 Cilindros, enfriado por agua.
POTENCIA	11 HP -13 HP	18 HP - 24 HP
SIST. ENCENDIDO	Eléctrico (no incluye batería)	
POTENCIA	8.2 KW - 9.7 KW a 3,000 RPM	13.4 KW - 17.9 KW a 3,000 RPM
PESO EN SECO	73 Kg	87 Kg

### > 17 HP, 23 HP y 30 HP

MODELO	MAD170C	MAD230C	MAD300C
DESCRIPCIÓN	Motor a diesel		
TIPO DE MOTOR	Monocilíndrico, horizontal, 4 tiempos, enfriado por evaporación de agua. Inyección directa.		
POTENCIA	17 HP	23 HP	30 HP
SIST. ARRANQUE	Manual tipo Crank / Eléctrico (no incluye batería)		
POTENCIA RECOMENDADA / MÁX.	15.6 HP / 17 HP	20.7 HP / 23 HP	28.1 HP / 30 HP
CAP. DEPÓSITO COMBUSTIBLE	10 L	15 L	22 L
PESO EN SECO	165 Kg	215 Kg	230 Kg



MAD230



MODELO	D32T	D15T
DESCRIPCIÓN	2 tiempos, monocilíndrico, enfriado por agua	2 tiempos, bicilíndrico, enfriado por agua
POTENCIA	2.5 HP a 3,600 PRM	15 HP de 4,500 a 5,000 RPM
CILINDRADA	56 cc	246 cc
SIST. ARRANQUE	Manual	
LONGITUD DE LA PATA	Corta	Corta
PESO EN SECO	14.5 Kg	36 Kg



MODELO	D75T	C15T
DESCRIPCIÓN	2 tiempos, bicilíndrico, enfriado por agua	4 tiempos, OHC árbol de levas a la cabeza, L2, enfriado por agua, bicilíndrico.
POTENCIA	75 HP	15 HP de 4,500 a 5,000 RPM
CILINDRADA	1,141 cc	323 cc
SIST. ARRANQUE	Manual	
LONGITUD DE LA PATA	Corta	Corta
PESO EN SECO	119 Kg	49 Kg

# KOHLER®



MOTOBOMBA AUTOCEBANTE

**ML2K6**

Motor KOHLER® con capacidad de descarga de hasta 300m lineales.

MODELO	PRO20IS	PRO28I
CILINDRADA	79 CC	171 CC
HZ	60	
POTENCIA CONTINUA	1,600 W	2,500 W
VOLTS	120 V	
CORRIENTE DIRECTA	12 V	
PESO	20 Kg.	39 Kg



PRO20IS

## GENERADORES > Con motor a gasolina



G3.0



GEN3.0

MODELO	G3.0	GEN3.0	GEN8.5
HP	6.5	6.5	14
CILINDRADA	196 CC	196 CC	420 CC
POTENCIA CONTINUA	3,000 W	3,000 W	9,000 - 8,500 W
HZ	60 Hz	60 Hz	60 Hz
VOLTS	110 / 220 V   Monofásico		
DEP. COMBUSTIBLE	3.7 L	15 L	20 L
PESO	38 Kg	45 Kg	119 Kg

MODELO	GEN20.0
HP	30
CILINDRADA	1000 CC
RANGO DE POTENCIA	22,500 W - 15,000 W
HZ	60
VOLTS	110 / 220 V Trifásico
DEP. COMBUSTIBLE	15 L
PESO	131 Kg



GEN20.0

## MOTOBOMBAS >

### > Autocebantes

# KOHLER®



ML2K6



ML3K6

MODELO	ML2K6	ML3K6
HP	6.5	6.5
CILINDRADA	196	196
SUCCIÓN	2"	3"
DESCARGA	2"	3"
ALTURA	0 - 32 M	0 - 32 M
LPM	500 - 50	1,000 - 50
PESO	34 Kg	35 Kg

## MOTOBOMBAS TRASH > con motor a gasolina

MODELO	TP3K9	TP4K14
COMBUSTIBLE	GASOLINA	GASOLINA
HP	9.5	14
CILINDRADA	277 CC	429 CC
SUCC/DESC	3" - 3"	4" - 4"
ALTURA	0 - 26 M	0 - 26
LPM	1,300	1,300
PESO	46 Kg	55 Kg



TP3K9



TP4K14

### > Motores Courage a gasolina

<b>MODELO</b>	SH265
SERIE	COURAGE
HP	6.5
PESO	18 Kg

**Aplicaciones:** vibradores, revolvedoras, picadoras, molinos, placas compactadoras, etc.



SH265

### > Motores Command Pro a gasolina



CH395

<b>MODELO</b>	CH395	CH440	CH18S	CH23S	CH25S	CH750S
SERIE	COMMAND PRO					
HP	9.5	14	18	23	25	30
PESO	28 Kg	33 Kg	50 Kg	52 Kg	52 Kg	60 Kg

LOS MODELOS DE 18, 23, 25 Y 30 HP NO INCLUYEN DEPÓSITO DE COMBUSTIBLE NI BATERÍA.

**Aplicaciones:** revolvedoras, bombas, compradores, picadoras.  
*Disponibles con flecha de cuña, cónica y de rosca.*

### > Motores Kohler Lombardini a diesel

<b>MODELO</b>	KD425	KD625
HP	18.8	25
KW	14	18.8
CILINDRADA	519	1248
PESO	63 Kg	110 Kg
NO INCLUYE DEPÓSITO DE COMBUSTIBLE		



KD425



GENERADOR ELÉCTRICO

**GV6000EL**

Generador de Luz con arranque eléctrico y manual.  
Potencia continua de 5,500 watts.

MODELO	GV1500	GV3000	GV3000EL	GV6000EL
HP	2.4	7	7	7
RANGO DE POTENCIA	1200 - 1500 W	2400 - 3000 W	2400 - 3000 W	6300 - 6700 W
VOLTS / HERTZ	110 / 60	110 - 220 / 60	110 - 220 / 60	110 - 220 / 60
CAPACIDAD DE COMBUSTIBLE	8 L	15 L	15 L	20 L
ARRANQUE	Manual	Manual	Eléctrico	Eléctrico
PESO	28 Kg	44 Kg	44 Kg	60 Kg

**GV1500**

**GV3000**

**GV6000EL**
**SOLDADORAS >**
**> Inverter**

MODELO	SV150	SV160	SV200
VOLTAJE	110 / 220 V	110 / 220 V	110 / 220 V
VOLTAJE SIN CARGA	60	60	60
CORRIENTE DE SALIDA	150 A	160 A	200 A
VOLTAJE DE SALIDA	26.4	26.4	28
CLASE DE AISLAMIENTO	B	B	B
PESO	5.2 Kg	5.2 Kg	5.7 Kg

Incluye: Cables para soldar portaelectrodo y pinza de tierra.

**SV160**

## MOTOBOMBAS >



### > Cuatro tiempos

MODELO	MV265	MV365	MC2VP7
HP	7	7	7
SUCC / DESC	2" / 2"	3" / 3"	2" / 2"
ALTURA	0 - 30 M	0 - 30 M	0 - 27 M
LPM	350	1,000	450
PESO	20 Kg	23 Kg	39 Kg



MV265

INCLUYE



Incluye conexiones

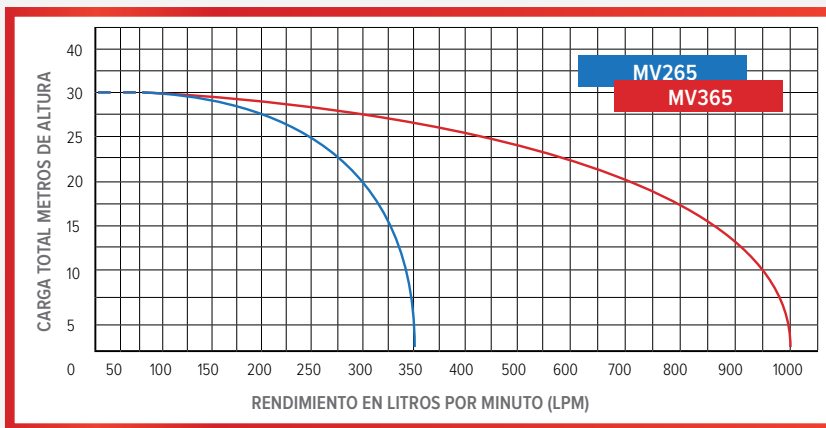

MV365

### > Dos tiempos > Portátil autocebante

MODELO	MVP1000	MVP1500
HP	2	2
CC	45	45
SUCC / DESC	1" / 1"	1 1/2" / 1 1/2"
ALTURA	0-35 m	0-40 m
LPM	150	280
PESO	7.5 Kg	11.5



MVP1000

INCLUYE



Incluye conexiones

## MOTORES >

> Cuatro tiempos



VP70

MODELO	VP70	VP90	VP130
HP	7	9	13
PESO	18 Kg	26 Kg	28 Kg



VP130

## MOTOSIERRA >

> Uso Ligero

MODELO	CC	HP	KW	DEPÓSITO DE COMBUSTIBLE	BARRA	PESO
MT5020	52 cm <sup>3</sup>	2.5	1.86	0.6 L	20"	10 Kg



MT5020

## SOPLADORA >

> De mochila

MODELO	HP	CC	KW	CAP. DE TANQUE	VOL. AIRE	PESO
SV450	3.5	41.5	2.52	0.85 L	0.27 m <sup>3</sup> /seg	8 Kg



SV450

## DESMALZADORAS >

> Dos tiempos

MODELO	CC	HP	KW	DEPÓSITO	DIÁM. TUBO	PESO
M210	26 cm <sup>3</sup>	1.0	0.75	0.60 L	26 mm	7.5 Kg

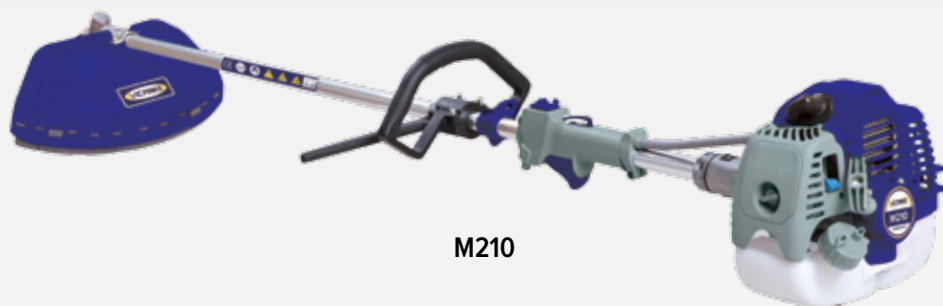

INCLUYE



MODELO	CC	HP	KW	DEPÓSITO	DIÁM. TUBO	PESO
M37	33 cm <sup>3</sup>	1.20	0.90	0.9 L	26 mm	8 Kg



INCLUYE



MODELO	CC	HP	KW	DEPÓSITO	DIÁM. TUBO	PESO
M47	45.7 cm <sup>3</sup>	2.10	1.57	0.9 L	28 mm	8 Kg



INCLUYE



> Manuales

MODELO	TANQUE	INCLUYE	PESO
FV20E	20 L	1 lanza y 2 boquillas	4.6 Kg
FV20H	20 L	2 lanzas y 4 boquillas	4.4 Kg

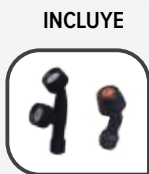

FV20E



> Fumigadoras con motor

MODELO	CILINDRADA	HP	PRESIÓN	TANQUE	PESO
FV250	25.4 cm <sup>3</sup>	1	15 - 25 BAR / 217 - 362 PSI	25 L	10 Kg
FV260	25.4 cm <sup>3</sup>	1	15 - 25 BAR / 217 - 362 PSI	25 L	10 Kg
FV430	42 cm <sup>3</sup>	2.5	1 a 4 mpa	14 L	13 kg



FV430  
Fumigadora de líquido  
y polvos.



FV260  
Fumigadora de  
líquidos.

FV260

## PARIHUELA >

### > Cuatro tiempos



PV30A70

MODELO	PV30A70
MANGUERA SUCC.	50 m
HP	7
PRESIÓN	7 LPM 10-40 BAR / 30-40 BAR
ALCANCE	18 - 15 m
RPM	300 - 1,000
INCLUYE	Manguera de: reenvío, succión, coladera, lanza y base.
PESO	45 Kg

#### INCLUYE



### > Parihuela de acople directo

MODELO	PV40AVP7
MANGUERA SUCC.	50 m
HP	7
PRESIÓN	50 BAR / 725 PSI
LPM	20
INCLUYE	Manguera de: reenvío, succión, coladera, lanza y base.
PESO	40 Kg

#### INCLUYE



PV40AVP7