



## CATÁLOGO 2016

No.1

Mayorista nacional en mobiliario,  
equipo y suministros para oficina.

Material de venta –

OFIK 2016,  
Monterrey, Nuevo León,  
México.

# Bienvenido al catálogo 2016.

Gracias por confiar  
en nosotros.



## ¿Quiénes somos?

OFIK es una empresa con **31 años de experiencia** como Mayorista y Fabricante de Mobiliario y Equipamiento para Oficina. Nos dedicamos a la venta, fabricación y distribución de productos en todo México para empresas pequeñas, medianas y grandes. Contamos con **5 Centros de Distribución** alrededor del territorio mexicano, estratégicamente ubicados en **Monterrey, Guadalajara, Puebla, Chihuahua y Culiacán**, con los cuales hemos desarrollado una Red de Logística que nos permite proveer un servicio de máxima eficiencia.

“Con nuestra amplia experiencia en la industria, la utilización de las tecnologías de información, y la pasión con la que todo nuestro equipo de trabajo se desempeña, ofrecemos soluciones que simplifican procesos en la cadena de distribución”

– Guillermo Dewey, Director General

### Misión

Somos fabricantes, importadores y mayoristas de mobiliario y equipo de oficina. Nuestra premisa es proporcionar inventarios óptimos, manejar la logística eficientemente, proporcionar mecanismos de financiamiento y ofertar los precios más competitivos en el mercado sin necesidad de comprar altos volúmenes.

### Visión

Ser la compañía más orientada al cliente en la industria.

“Somos una empresa verdaderamente comprometida a generar valor en los procesos de negocio de nuestros distribuidores, proveedores y asociados.”

## Valores para el distribuidor

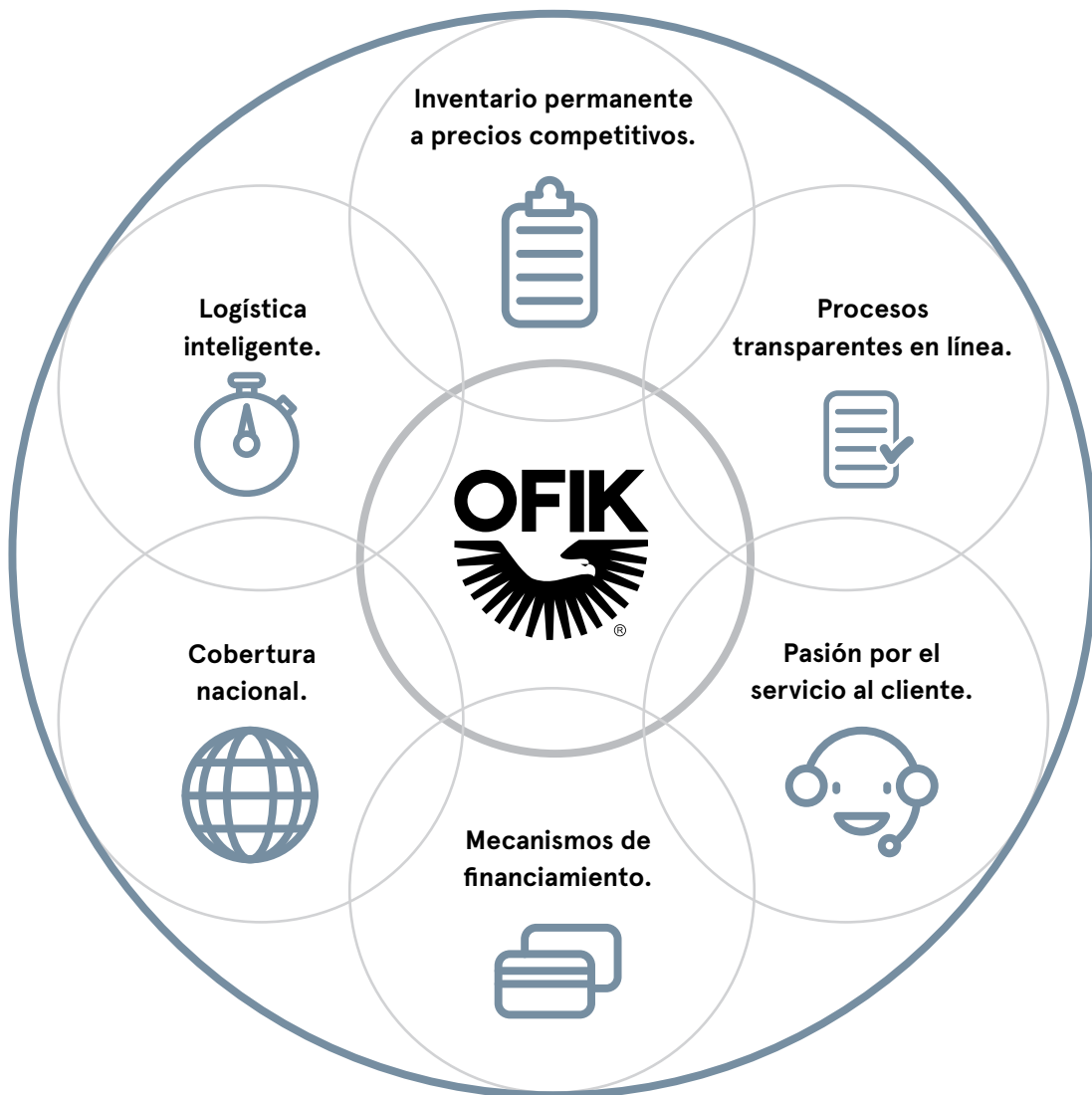

### Valores para el cliente final –

- ✓ Entrega rápida.
- ✓ Productos de calidad con una amplia gama de opciones.
- ✓ Precios muy competitivos.



## Nuestra razón de existir eres tú.

Ser Distribuidor **OFIK** significa tener un compromiso de parte de la compañía y el personal que lo conforma, hacia nuestros afiliados y socios de negocios.

# ¿Qué es ser un Distribuidor Ofik?

Un Distribuidor **OFIK** comercializa Mobiliario y Equipamiento para Oficina en cualquier parte de México. Su cliente final generalmente se encuentra en el sector público, privado o educativo, sin embargo no se limita a un cierto tipo de cliente o proyecto, ya que posee la oferta necesaria para hacer crecer su negocio y el de cualquier tipo de cliente.

Como Distribuidor **OFIK** cuentas con nuestro soporte y apoyo al tener a tu disposición un Catálogo 2016 actualizado, novedoso y competitivo que será tu mejor carta de presentación, ya sea en su versión impresa, personalizada, o digital. Cuentas también con nuestra tecnología de

inventarios actualizada en línea a tiempo real, además de servicios de logística diversos e innovadores que se adaptan a tus necesidades. Como Distribuidor **OFIK** perteneces a la exclusiva red que te hace acreedor a líneas de crédito y financiamiento, lo cual nos permite estrechar una relación de confianza y lealtad.

Y por supuesto, te brindamos la mejor Atención a Distribuidores facilitada por nuestro departamento de Ventas y Servicio al Cliente, el cual se encuentra comprometido contigo y a tu entera disposición para ayudarte a crecer tu negocio de una manera integral, eficiente y confiable.



### Requisitos para ser distribuidor

Unirse a la Red de Distribuidores OFIK es muy sencillo, solamente debes contar con los siguientes requisitos:

1. Empresa dentro del Giro.
2. RFC.
3. Acta Constitutiva.
4. Identificación Oficial del Representante.
5. Comprobante de Domicilio.

¡Afílate hoy mismo y comienza a crecer tu negocio!

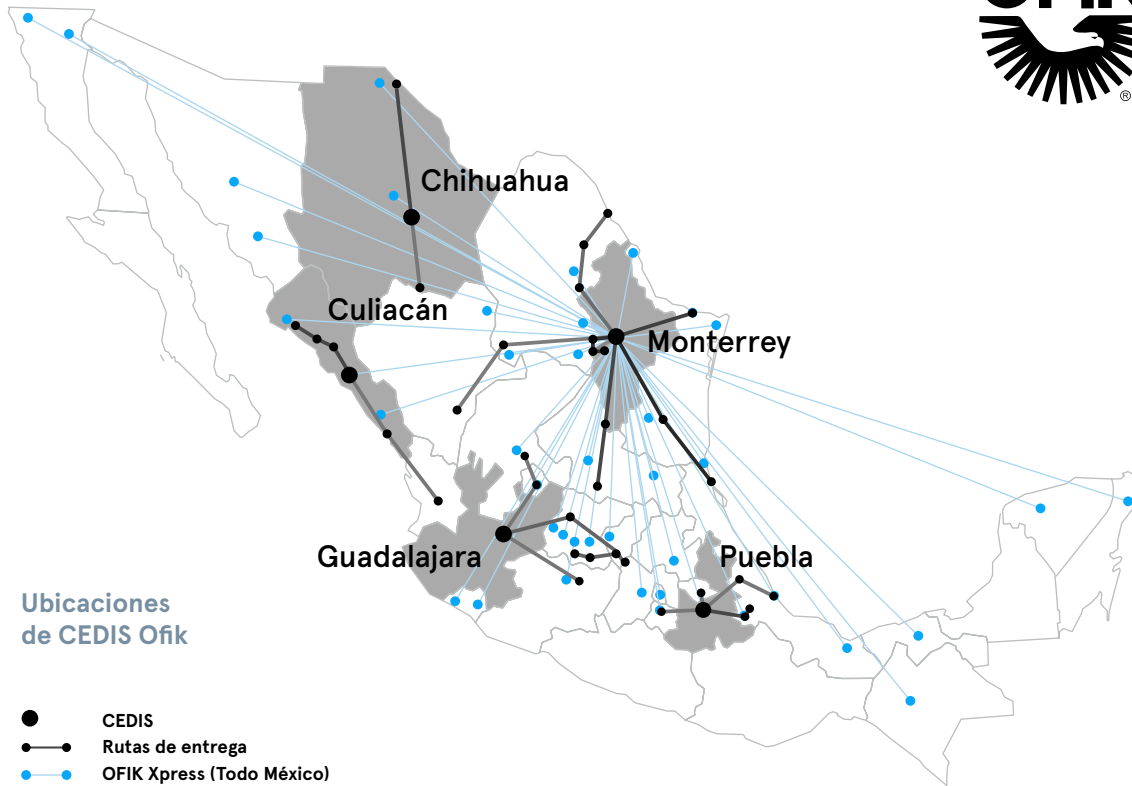

## Servicios

Junto con nuestros Centros de Distribución, contamos con una Red de Logística que incluye los siguientes servicios: Rutas de Entrega, Envíos Especiales, y nuestro nuevo servicio, OFIK Express.

Brindamos estas opciones con el objetivo de hacer llegar nuestros productos hasta tu destino en tiempo y forma, garantizando así nuestra relación de confianza y gran servicio.

## CEDIS

Los Centros de Distribución nos permiten brindarte un mejor servicio al contar con inventario disponible listo para entrega, mismo que puedes consultar actualizado en tiempo real en nuestro Sitio Web.

## Rutas de entrega

En OFIK hemos desarrollado una Red de Logística especializada en transportar mobiliario y equipamiento para oficina a lo largo del territorio nacional. Nos distinguimos por brindarte el mejor servicio garantizando eficiencia. Contamos con rutas semanales y quincenales, las cuales ponemos a tu disposición para cubrir todas las necesidades de la oficina contemporánea.

## Envíos especiales

Los Envíos Especiales son aquellos envíos a destinos que no se encuentran dentro de las Rutas de Entrega. En este caso, el cliente corre con los gastos de envío ya sea por paquetería, ó por transporte terrestre, buscando las mejores condiciones para la conveniencia del mismo.

De esta manera, nuestro compromiso continúa contigo para brindarte el Servicio de Logística que mejor se adecúa a tus necesidades.

# Ofik Express



En OFIK estamos comprometidos contigo para brindarte los mejores Servicios de Logística, distribuyendo nuestros productos en todo México, y buscando ofrecerte la opción óptima al momento de entregar mercancía a tu cliente.

Es por eso que hemos creado una alternativa diferente a nuestras Rutas de Distribución: OFIK Express.

## ¿Qué es OFIK EXPRESS?

OFIK Express es un servicio de logística con ventajas especiales para enviar al cliente final a nombre de nuestro Distribuidor, de manera rápida y segura a todo México.

## Este servicio cuenta con una serie de Ventajas:

- Nos hacemos responsables de garantías y devoluciones.
- El envío no tiene costo.
- Enviamos a cualquier parte de México.
- Los tiempos de entrega son más rápidos.
- Enviamos a nombre de tu compañía al cliente final.
- El Distribuidor ahorra gastos operativos, maniobras, empaque y riesgos de devolución.
- Contamos con procesos especiales para brindar este servicio y verificar la satisfacción del cliente final.

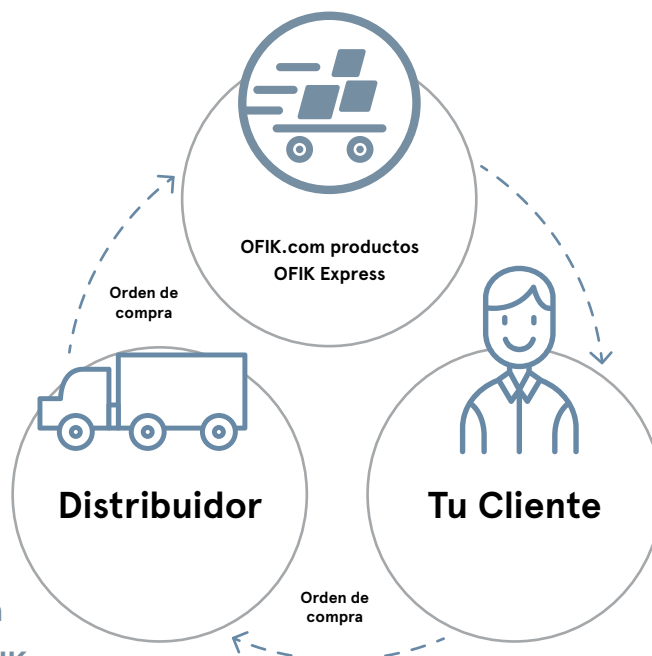

Ingresar a nuestro sitio web ó contactar a tu Ejecutivo de Ventas para aplicar a OFIK Express.

### Restricciones:

- Las condiciones de este servicio pueden variar sin previo aviso.
- Consulta productos participantes.
- Consulta CEDIS participantes.
- Consulta ciudades de envío participantes.
- El precio del producto puede variar sin previo aviso.
- Aplican restricciones.



# Índice

## Silliería

### OFIK

Dynamic	003
KB	005
Vista	007
Kahlo	008
Milos	009
Zalce	009
Orozco	010
Lizardi	011
Tamayo	012
Clásica	013
Tiempo	013
Regia	014
Génova	015

Solution	017
Brescia	019
Industrial	019
Reu	020
Banqueteras	021
Mediterráneo	022
Alce	023
Imanet	024
Tenerife	025
Alicante	026
Transit	027
Airport	028

### HON

Lota	031
Ignition	032
Nucleus	033
Ceres	034
Steel	034
Park Avenue	035
Pillow Soft	036
Gamut	037
Task	038
Solutions	039
Gueststacker	040
Olson	040

### BASYX

VL844	041
VL601	042
VL643	043
VL653	043
VL701	044
VL712	044
VL210	045
VL521	045
VL693	046
VL616	046
Volt	047
VL871	058
VL872	058
VL873	058

Mostrario de materiales y colores 049-052

## Mobiliario

### OFIK

Configuraciones	
Elite	055
Natural	059
Trot	062
Mesas plegables	108

### GEBESA

Configuraciones	
Filo	063
G-connect	065
Escritorios metálicos	107

### HON

Configuraciones	
Announce	067

### BASYX

Configuraciones	
Manage	069

Mostrario de materiales y colores 109-110

### Línea Italia

Configuraciones	
Ejecutivas	073
Recepciones	078
Células de trabajo	080
Cubículos	083
Usos múltiples	088
Telemarketing	090

Mobiliario	
Escritorios	092
Mesas	096
Recepciones	099
Libreros	100
Creencias	101
Archiveros	102
Mamparas	103

## Almacenamiento

Lockers	113
Archiveros institucionales OFIK	117
Archiveros HON	119
Archiveros Nova	121
Archivero móvil	122
Archiveros con caja fuerte	122
Cajas fuerte	124
Archiveros contra incendio HON	125
Gabinets GEBESA	127
Estantería	129
Rack industrial	131

Mostrario de materiales y colores 135

## Equipamiento

Consumibles	138
Videoproyectores	138
Pantallas de proyección y Soporte de techo	139
Pizarrones	140
Tableros de corcho	140
Pizarrones interactivos	141
Reguladores	141
Caja registradora	142
Calculadora	143
Relojes checadores	143
Destructor de documentos	144
Basureros	145
Accesorios de escritorio	147
Percheros	148
Enfriador de agua y Cafeteras	149

Inicio  
de sección

# Sillería.

Este es el color que  
identificará esta sección  
del **Catálogo 2016**.

1. Línea OFIK/ 2. Línea Hon/ 3. Línea Basyx



# Cómo hacer tu pedido.

## ¿Cómo formo mi código para realizar un pedido?

Necesitas:

- A Catálogo
- B Muestrario de materiales y colores

Para hacer un pedido se **necesita tener el código completo** del producto que se desea.

El código que debes formar **debe contener** los siguientes datos:

**>> Código de silla + código de tapiz o material y código de color + accesorio especial <<**

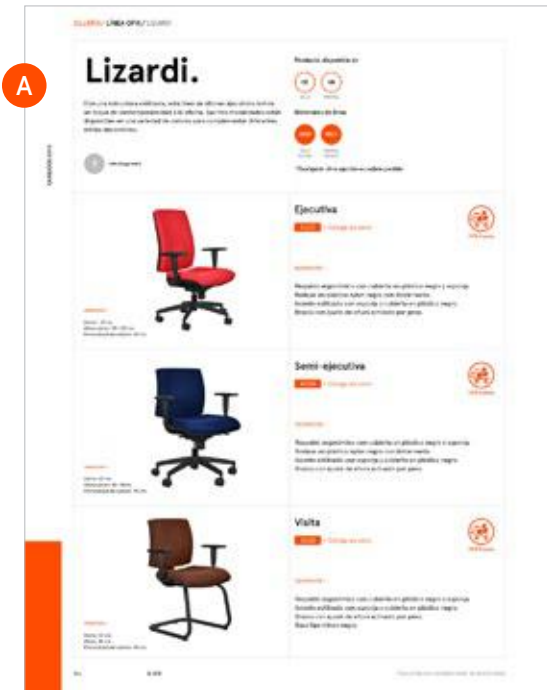

Ejemplo:

**4223 + OE04** + ACCESORIO ESPECIAL

**O1 >>**

**El código de la silla.** Una vez seleccionado el modelo deseado, verificar el código numérico correspondiente, éste aparece justo al lado de la fotografía del mismo.

**O2 >>**

**Material.** El material del que se conforma el tapiz de la silla se muestra en la parte superior de la página junto a la descripción de la misma, están indicados en círculos y se componen de dos letras mayúsculas.

**O3 >>**

**Color material.** Las opciones de color se presentan en el muestrario de materiales y colores por separado, así como en la pág. **049 - 052**, éste debe pertenecer a las opciones del material elegido.

**O4 >>**

**Accesorios especiales.** Ciertos productos ofrecen accesorios especiales, los cuales se venden por separado, los códigos de éstos aparecen en la misma página del producto correspondiente.

\*

Habrán casos en los que el producto es único, en estas ocasiones solo se necesita el código de la silla indicado al lado de la fotografía correspondiente.



 **Haz >>  
tu pedido**

1

LÍNEA

OFIK.

Conoce toda la sillería de la marca OFIK, entérate de las alternativas en materiales y los diferentes tipos de sillería. Sus sillas multifuncionales son el perfecto complemento para las oficinas contemporáneas. Además la marca cuenta con productos de importación de Estados Unidos y China.



# Dynamic.

Te presentamos la familia de sillas **Dynamic**. Su mezcla entre innovación, calidad e increíble versatilidad, las hace ideales para la oficina moderna. Las ventajas de su material de mesh proporcionan una experiencia única al usuario. Además cuenta con soporte lumbar para una mejor comodidad. Complementa tu espacio laboral con las alternativas de la familia **Dynamic**.

#### DESCRIPCIÓN +

Estructura de nylon en color blanco o negro.  
Asiento tapizado en tela y respaldo en mesh.  
Poliuretano inyectado.  
Ajuste de altura para brazos.  
Con opción a cabecera negra solo en modelos ejecutivos: **4535** y **4536**.  
Mecanismo de ajuste de altura.  
Sistema de inclinación de respaldo y ajuste de tensión.

#### Color de línea en asiento



TELA  
NEGRA

\*Cualquier otra opción es sobre pedido

#### Color de línea en respaldo



MESH  
NEGRO

\*Cualquier otra opción es sobre pedido



1 año de garantía



## Operativa estructura negra

4537 + Códigos de color



#### DIMENSIONES +

Ancho: 46.5 cm. - 59.5 cm.  
Alto: 88.2 cm. - 96.5 cm.  
Profundidad: 49 cm.

## Operativa estructura blanca

4538 + Códigos de color



#### DIMENSIONES +

Ancho: 45 cm. - 60 cm.  
Alto: 95.5 cm. - 105.5 cm.  
Profundidad: 49 cm.

## Ejecutiva estructura blanca

4535 + Códigos de color



**DIMENSIONES +**

Ancho: 47cm. - 67.2 cm.  
Alto: 94.3 cm. - 104 cm.  
Profundidad: 48 cm.

## Ejecutiva estructura negra

4536 + Códigos de color



**DIMENSIONES +**

Ancho: 46.8 cm. - 67 cm.  
Alto: 96.5 cm. - 105.5 cm.  
Profundidad: 48 cm.

10479

+ OPCIÓN DE CABECERA



\* Exclusiva de los modelos ejecutivos: 4535 y 4536





# KB.

La línea de sillas **KB** se distinguen por su diseño moderno y versatilidad, **KB** ofrece soluciones integrales gracias a sus diversas presentaciones, es la opción ideal para el ejecutivo que busca estilo, comodidad y buen precio.

La línea ofrece sillas ejecutivas, semi-ejecutivas, operativas y de visita, todas cuentan con respaldo en mesh, asiento en mesh o tela (según el modelo), brindando soporte lumbar a la espalda y fácil personalización de ajustes de posiciones, ésto en los modelos ejecutivo y semi-ejecutivo.

\* Las opciones de color mostradas son únicas de línea

1 1 año de garantía



**DIMENSIONES +**

Ancho: 67 cm.  
Altura pistón: 108-116 cm.  
Profundidad del asiento 51.5 cm.

## Ejecutiva

4514

KB0-NEGRA

**DESCRIPCIÓN +**

Cabecera autoajutable.  
Pistón neumático de ajuste de altura.  
Inclinación del respaldo con seguro.  
Estructura tubular en color titanium.  
Base de 5 puntas con rodajas de nylon de 30 cm. (BIFMA).



**DIMENSIONES +**

Ancho: 73 cm.  
Altura pistón: 108-116 cm.  
Profundidad: 114 cm.

## Ejecutiva

4500

KB0-GRIS

**DESCRIPCIÓN +**

Cabecera autoajutable.  
Pistón neumático de ajuste de altura.  
Inclinación del respaldo con seguro.  
Estructura tubular en color titanium.  
Base de 5 puntas con rodajas de nylon de 30 cm. (BIFMA).



**DIMENSIONES +**

Ancho: 65.5 cm.  
Altura pistón: 106-113 cm.  
Profundidad: 53 cm.

## Semi-ejecutiva

4502

KB1-VERDE

**DESCRIPCIÓN +**

Mecanismo neumático de ajuste de altura.  
Inclinación del respaldo con seguro.  
Ajuste de brazos vertical.  
Ajuste de ángulo del cabezal.  
Base de 5 puntas con rodajas de nylon de 30 cm. (BIFMA).



## DIMENSIONES +

Ancho: 65.5 cm.  
 Altura pistón arriba: 113 cm.  
 Altura pistón abajo: 106 cm.  
 Profundidad: 53 cm.

## Semi-ejecutiva

4501

## KB1-NEGRA

## DESCRIPCIÓN +

Mecanismo neumático de ajuste de altura.  
 Inclinación del respaldo con seguro.  
 Ajuste de brazos vertical.  
 Ajuste de ángulo del cabezal.  
 Base de 5 puntas con rodajas de nylon de 30 cm. (BIFMA).



## DIMENSIONES +

Ancho: 59 cm.  
 Altura pistón arriba: 102 cm.  
 Altura pistón abajo: 90 cm.  
 Profundidad: 47 cm.

## Operativa

4503

## KB2-NEGRA

## DESCRIPCIÓN +

Asiento acojinado en espuma con densidad de 28 kg/m.  
 Respaldo en mesh con marco de nylon.  
 Mecanismo de ajuste de altura.  
 Inclinación del respaldo.  
 Ajuste de tensión.



## DIMENSIONES +

Ancho: 69 cm.  
 Altura pistón arriba: 98 cm.  
 Altura pistón abajo: 88 cm.  
 Profundidad del asiento: 49 cm.

## Operativa

4859

## KB4-AZUL

\* Disponible en



## DESCRIPCIÓN +

Respaldo en mesh.  
 Asiento en tela acojinado en espuma.  
 Brazos fijos.  
 Rodajas de nylon.  
 Base giratoria de nylon.  
 Mecanismo con ajuste de altura.



## DIMENSIONES +

Ancho: 58.42 cm.  
 Alto: 80 cm.  
 Profundidad: 48.26 cm.

## Visita

4534

## KB3-GRIS MEDIO

\* Disponible en



## DESCRIPCIÓN +

Descansabrazos fijo con almohadillas de polipropileno.  
 Base fija en cuatro puntas.  
 Asiento acojinado tapizado en tela crepe color negro.  
 Respaldo elaborado en malla mesh ajustada sobre marco de polipropileno.  
 Se entrega en caja compacta y es de fácil ensamble.



# Vista.

La silla **Vista** tiene un diseño vanguardista, lo que la hace ideal para oficinas de estilo moderno y contemporáneo. Está disponible como silla ejecutiva, semi-ejecutiva y de visita, por lo que es fácil amueblar espacios completos de trabajo.

Producto único disponible en

NEGRO

VINIPIEL  
NEGRA

1

1 año de garantía



DIMENSIONES +

Ancho: 55 cm.  
Alto: 105.5 cm. - 113 cm.  
Profundidad: 48 cm.

## Ejecutiva

4924

DESCRIPCIÓN +

Silla de respaldo alto.  
Asiento y respaldo completamente tapizado en vinipiel con costuras decorativas.  
Descansabrazos y pistón cromado.  
Mecanismo de rodilla.  
Base de aluminio con rodajas de nylon.



DIMENSIONES +

Ancho: 55 cm.  
Alto: 92cm. - 99 cm.  
Profundidad: 44 cm.

## Semi-ejecutiva

4925

DESCRIPCIÓN +

Silla de respaldo medio.  
Asiento y respaldo completamente tapizado en vinipiel con costuras decorativas.  
Descansabrazos y pistón cromado.  
Mecanismo de rodilla.  
Base de aluminio con rodajas de nylon.



DIMENSIONES +

Ancho: 55 cm.  
Alto: 93 cm.  
Profundidad: 44 cm.

## Visita

4926

DESCRIPCIÓN +

Silla de visita.  
Asiento y respaldo completamente tapizado en vinipiel con costuras decorativas.  
Descansabrazos cromado.  
Estructura tipo trineo cromada.



# Kahlo.

La elegancia de la sillería **Kahlo**, transforma en espacios atractivos las áreas de trabajo. Dé un toque de estilo a su oficina con el mobiliario ejecutivo, semi-ejecutivo y de visita, en piel con un diseño moderno.

1

1 año de garantía

Producto disponible en



Materiales de línea



\*Cualquier otra opción es sobre pedido



DIMENSIONES +

Ancho: 61.5 cm.  
Alto: 121.5 cm.  
Profundidad: 68.5 cm.

## Ejecutiva

4081 + Código de color

DESCRIPCIÓN +

Respaldo anatómico.  
Acabados en cromo.  
Piel en área de contacto exclusivamente.  
Ajuste de control de altura.  
Reclinamiento ajustable.



DIMENSIONES +

Ancho: 61.5 cm.  
Alto: 105 cm.  
Profundidad: 68.5 cm.

## Semi-ejecutiva

4082 + Código de color

DESCRIPCIÓN +

Respaldo anatómico.  
Acabados en cromo.  
Piel en área de contacto exclusivamente.  
Ajuste de control de altura.  
Reclinamiento ajustable.



DIMENSIONES +

Ancho: 61.5 cm.  
Alto: 98 cm.  
Profundidad: 68.5 cm.

## Visita

4083 + Código de color

DESCRIPCIÓN +

Respaldo anatómico.  
Acabados en cromo.  
Piel en área de contacto exclusivamente.

# Milos.

Sillón ejecutivo de vinipiel perfecto para dar un look de bienestar y elegancia, a un precio bastante accesible. Además cuenta con un alto nivel de confort que permite horas de trabajo continuo.

#### DESCRIPCIÓN +

Asiento acojinado en espuma.  
Tapizado en vinipiel.  
Base de 5 puntas con rodajas de nylon de 28 cm. (BIFMA).  
Descansabrazos acojinado fijo.  
Palanca antitensión.

Producto único de línea disponible en

NEGRO

VINIPIEL  
NEGRA

1

1 año de garantía

#### DIMENSIONES +

Ancho: 62.5 cm.  
Altura del pistón: 106 - 124 cm.  
Profundidad del asiento: 47 cm.



OFIK Express

## Ejecutiva

4528



# Zalce.

Manteniendo las formas de modernidad con diseños contemporáneos y elegantes, esta línea de sillones le ofrece calidad y buen gusto en sus productos. Proyecte un estilo original con los sillones Zalce.

#### DESCRIPCIÓN +

Diseño ergonómico.  
Ajuste de altura.  
Piel exclusiva en área de contacto.  
Sistema de reclinamiento.  
Descansabrazos fijos.

Producto disponible en

OE

TELA

PL

PIEL

VN

VINIPIEL

Materiales de línea

OE01

TELA  
NEGRA

PL02

PIEL  
BEIGE

VN01

VINIPIEL  
NEGRA

\*Cualquier otra opción es sobre pedido

1

1 año de garantía



OFIK Express

## Ejecutiva

4162 + Código de color



#### DIMENSIONES +

Ancho: 65 cm.  
Alto: 115 cm.  
Profundidad: 70 cm.

## Semi-ejecutiva

4163 + Código de color



#### DIMENSIONES +

Ancho: 60 cm.  
Alto: 103 cm.  
Profundidad: 66 cm.

## Visita

4164 + Código de color



#### DIMENSIONES +

Ancho: 60 cm.  
Alto: 96 cm.  
Profundidad: 66 cm.

# Orozco.

Conjugando calidad y diseño, la línea de sillones **Orozco** otorgan al usuario un producto competitivo, elegante y moderno. Los sillones Orozco son una pieza de alto nivel de elegancia y comodidad. El diseño ergonómico del asiento mantiene una postura correcta.

1

1 año de garantía

Producto disponible en



Materiales de línea



\*Cualquier otra opción es sobre pedido



DIMENSIONES +

Ancho: 65,5 cm.  
 Altura del pistón: 199 - 122 cm.  
 Profundidad del asiento: 53,4 cm.

## Ejecutiva

4089 + Código de color

DESCRIPCIÓN +

Respaldo reclinable y ajustable.  
 Piel exclusiva en área de contacto.  
 Base de acabado color negro.  
 Control de altura en asientos.  
 Descansabrazos fijos.



DIMENSIONES +

Ancho: 64 cm.  
 Altura del pistón: 103,5 - 110 cm.  
 Profundidad del asiento: 50 cm.

## Semi-ejecutiva

4090 + Código de color

DESCRIPCIÓN +

Respaldo reclinable y ajustable.  
 Piel exclusiva en área de contacto.  
 Base de acabado color negro.  
 Control de altura en asientos.  
 Descansabrazos fijos.



DIMENSIONES +

Ancho: 64 cm.  
 Altura: 100 cm.  
 Profundidad del asiento: 50 cm.

## Visita

4091 + Código de color

DESCRIPCIÓN +

Piel exclusiva en área de contacto.  
 Base de acabado color negro.  
 Descansabrazos fijos.

# Lizardi.

Con una estructura estilizada, esta línea de sillones ejecutivos brinda un toque de contemporaneidad a la oficina. Sus tres modalidades están disponibles en una variedad de colores para complementar diferentes estilos decorativos.

1

1 año de garantía

Producto disponible en



TELA



VINIPIEL



OFIK Express

Materiales de línea

TELA  
NEGRAVINIPIEL  
NEGRA

\*Cualquier otra opción es sobre pedido



DIMENSIONES +

Ancho: 67 cm.  
 Altura pistón: 99- 103 cm.  
 Profundidad del asiento: 45 cm.

## Ejecutiva

4223 + Código de color

DESCRIPCIÓN +

Respaldo ergonómico con cubierta en plástico negro y esponja.  
 Rodajas en plástico nylon negro con doble rueda.  
 Asiento estilizado con esponja y cubierta en plástico negro.  
 Brazos con ajuste de altura activado por peso.



DIMENSIONES +

Ancho: 67 cm.  
 Altura pistón: 85- 88cm.  
 Profundidad del asiento: 45 cm.

## Semi-ejecutiva

4224 + Código de color

DESCRIPCIÓN +

Respaldo ergonómico con cubierta en plástico negro y esponja.  
 Rodajas en plástico nylon negro con doble rueda.  
 Asiento estilizado con esponja y cubierta en plástico negro.  
 Brazos con ajuste de altura activado por peso.



DIMENSIONES +

Ancho: 67 cm.  
 Altura: 89 cm.  
 Profundidad del asiento: 45 cm.

## Visita

4225 + Código de color

DESCRIPCIÓN +

Respaldo ergonómico con cubierta en plástico negro y esponja.  
 Asiento estilizado con esponja y cubierta en plástico negro.  
 Brazos con ajuste de altura activado por peso.  
 Base tipo trineo negra.

# Tamayo.

Los sillones **Tamayo** son reconocidos por su alta funcionalidad y ergonomía que proporciona comodidad durante todo el día. Los sillones de la línea **Tamayo** acondicionan su oficina a un bajo costo y con las comodidades propias de un sillón de alta calidad.

1

1 año de garantía

Producto disponible en



TELA



VINIPIEL



OFIK Express

Materiales de línea

TELA  
NEGRAVINIPIEL  
NEGRA

\*Cualquier otra opción es sobre pedido



DIMENSIONES +

Ancho: 66 cm.  
Altura del pistón: 107-118 cm.  
Profundidad del asiento: 45 cm.

## Ejecutiva

4080 + Código de color

DESCRIPCIÓN +

Ajuste de altura.  
Asiento en forma de concha.  
Sistema de reclinamiento de respaldo.  
Descansabrazos fijos.  
Base en color negro.



DIMENSIONES +

Ancho: 66 cm.  
Altura del pistón: 87-97 cm.  
Profundidad del asiento: 45 cm.

## Semi-ejecutiva

4104 + Código de color

DESCRIPCIÓN +

Ajuste de altura.  
Asiento en forma de concha.  
Sistema de reclinamiento de respaldo.  
Descansabrazos fijos.  
Base en color negro.



DIMENSIONES +

Ancho: 66 cm.  
Altura: 94 cm.  
Profundidad del asiento: 45 cm.

## Visita

4114 + Código de color

DESCRIPCIÓN +

Asiento en forma de concha.  
Descansabrazos fijos.  
Base tipo trineo negra.

# Clásica.

La línea **Clásica** cuenta con un diseño ergonómico y confortable, que le ayudará a mantener un bienestar permanente, lo que la hace perfecta para largas horas de trabajo. Además cuenta con los mecanismos para personalizar el confort.

#### DESCRIPCIÓN +

Asiento con neumático auto ajustable.  
Respaldo con altura auto ajustable.  
Ajuste horizontal del asiento.  
Base estrella de cinco puntas.  
Opción de cambio de rodajas por regatones.

Producto disponible en



OE

VN

TELA

VINIPIEL

Materiales de línea



OE01

VN01

TELA

NEGRA

VINIPIEL

NEGRA

\*Cualquier otra opción es sobre pedido



OFIK Express

1

1 año de garantía

## Operativa con brazos

4058 + Código de color



#### DIMENSIONES +

Ancho: 57 cm.  
Altura (respaldo bajo): 95 - 101 cm.  
Altura (respaldo alto): 110 - 112 cm.  
Profundidad del asiento: 43 cm.

## Operativa sin brazos

4064 + Código de color



#### DIMENSIONES +

Ancho: 47 cm.  
Altura (respaldo bajo): 95 - 101 cm.  
Altura (respaldo alto): 110 - 112 cm.  
Profundidad del asiento: 43 cm.

# Tiempo.

Moderna y funcional, la sillería de la línea **Tiempo** conjuga comodidad y versatilidad gracias a sus mecanismos con sistema de confort de larga duración, estas sillas proporcionan un alto nivel de funcionalidad por varias horas al mismo tiempo permiten descansar la espalda y mantener una postura correcta.

#### DESCRIPCIÓN +

Ideal para el trabajo operativo.  
Respaldo de posiciones.  
Alto nivel de funcionalidad.  
Sistema de palanca ajustable.  
Respaldo medio ajustable con riñoneras.  
Opción de cambio de rodajas por regatones.

Producto disponible en tela y vinipiel



OE

VN

TELA

VINIPIEL

Material de línea



OE01

TELA

NEGRA

\*Cualquier otra opción es sobre pedido

1

1 año de garantía



OFIK Express

## Operativa con brazos

4056 + Código de color



#### DIMENSIONES +

Ancho: 57 cm.  
Altura (respaldo bajo): 92 - 101 cm.  
Altura (respaldo alto): 108 - 112 cm.  
Profundidad del asiento: 43 cm.

## Operativa sin brazos

4059 + Código de color



#### DIMENSIONES +

Ancho: 47 cm.  
Altura (respaldo bajo): 92 - 101 cm.  
Altura (respaldo alto): 108 - 112 cm.  
Profundidad del asiento: 43 cm.

# Regia.

La línea **Regia** se distingue por su durabilidad y precios accesibles. Son ideales para funciones operativas y de atención al cliente. Cuenta con un cómodo respaldo y confortable asiento tipo concha, proporcionando versatilidad y descanso. Líder en el mercado por su bajo costo.

1

1 año de garantía

Producto disponible en



TELA

VINIPIEL



OFIK Express

Materiales de línea

TELA  
NEGRAVINIPIEL  
NEGRA

\*Cualquier otra opción es sobre pedido

DESCRIPCIÓN +

Ajuste de altura con pistón neumático durable.  
Base giratoria de cinco puntas.  
Asiento y respaldo acojinado.  
Ajuste de respaldo.  
Asiento tipo concha elaborado a base de resinas.  
Opción de cambio de rodajas por regatones.

## Operativa con brazos

4053 + Código de color



DIMENSIONES +

Ancho: 65 cm.  
Altura pistón: 88 - 101 cm.  
Profundidad del asiento: 43 cm.

## Operativa sin brazos

4062 + Código de color



DIMENSIONES +

Ancho: 47 cm.  
Altura pistón: 88 - 101 cm.  
Profundidad del asiento: 43 cm.

## Cajero con brazos

4181 + Código de color



DIMENSIONES +

Ancho: 57 cm.  
Altura pistón: 104 - 129 cm.  
Profundidad del asiento: 43 cm.

## Cajero sin brazos

4217 + Código de color



DIMENSIONES +

Ancho: 47 cm.  
Altura pistón: 104 - 129 cm.  
Profundidad del asiento: 43 cm.

# Génova.

Nuevos diseños de sillería **Génova** se conjugan con funcionalidad. Preferida por sus múltiples usos, las sillas **Génova** son variadas y versátiles. Sus presentaciones pueden ser en tela, mesh, plástico y con brazos. Líder en el mercado por su bajo costo.

## DESCRIPCIÓN +

Base fija en 4 puntas.  
Ligera y fácil de trasladar.  
Asiento y respaldo inyectado en polipropileno color negro.  
Ensamblado con técnica de armado a presión.  
Disponible acojinada o en polipropileno.

1

1 año de garantía

Productos **4067**, **4068**, **4010** y **4827** disponibles en



Materiales de línea



\*Cualquier otra opción es sobre pedido

Productos **4185**, **4186** y **4011** disponibles en



PLÁSTICO

\*Cualquier otra opción es sobre pedido

Material de línea



PLÁSTICO  
NEGRO

## Visita con brazos

**4067** + Código de color



### DIMENSIONES +

Ancho: 52 cm.  
Altura: 82 cm.  
Profundidad del asiento: 43 cm.

## Visita sin brazos

**4068** + Código de color



### DIMENSIONES +

Ancho: 47 cm.  
Altura: 82 cm.  
Profundidad del asiento: 43 cm.

## Visita sin brazos / respaldo mesh

**4827**

\* Única opción



### DIMENSIONES +

Ancho: 47 cm.  
Altura pistón: 82cm.  
Profundidad del asiento: 43 cm.

### Visita con brazos / plástico

4185 + Código de color



DIMENSIONES +

Ancho: 52 cm.  
Altura: 82 cm.  
Profundidad del asiento: 40 cm.

### Visita sin brazos / plástico

4186 + Código de color



DIMENSIONES +

Ancho: 46 cm.  
Altura: 82 cm.  
Profundidad del asiento: 40 cm.

### Mesa banco / tela

4010 + Código de color



DIMENSIONES +

Ancho: 47 cm.  
Altura: 82 cm.  
Profundidad del asiento: 43 cm.

### Mesa banco / plástico

4011

\* Única opción



DIMENSIONES +

Ancho: 46 cm.  
Altura: 82 cm.  
Profundidad del asiento: 40 cm.

# Solution.

Los nuevos modelos de la línea **Solution** fueron creados para brindar un momento agradable y de confort a través de sus diseños. **Solution** ofrece soluciones integrales y competitivas para su oficina con la variedad y calidad que le caracterizan.

## DESCRIPCIÓN +

Sistema de soporte de alto impacto.  
Estructura de acero.  
Respaldo ancho y de altura media.  
Opción de brazos fijos acojinados.  
Base en cuatro patas en color negro o base con rodajas de cinco puntas.  
Opción de cambio de rodajas por regatones en modelos **4150**, **4151**, **4157** y **4158**.

1

1 año de garantía \*Bancas disponibles de 2 a 5 plazas, con y sin brazos.

Productos **4150**, **4151**, **4152**, **4153**, **4155**, **4156**, **4157**, **4158**, **4791** y **4183** disponibles en



Materiales de línea



\*Cualquier otra opción es sobre pedido

Productos **4182**, **4184**, **4231** y **4198** disponibles en



Material de línea



\*Cualquier otra opción es sobre pedido

## Ejecutiva con brazos

**4150** + Código de color



OFIK Express



### DIMENSIONES +

Ancho: 57 cm.  
Altura del pistón: 82-95 cm.  
Profundidad del asiento: 43 cm.

## Operativa sin brazos

**4151** + Código de color



OFIK Express



### DIMENSIONES +

Ancho: 47 cm.  
Altura del pistón: 82-95 cm.  
Profundidad del asiento: 43 cm.

## Visita sin brazos

**4152** + Código de color



### DIMENSIONES +

Ancho: 47 cm.  
Altura: 82 cm.  
Profundidad del asiento: 43 cm.

## Visita con brazos

**4153** + Código de color



### DIMENSIONES +

Ancho: 57 cm.  
Altura: 82 cm.  
Profundidad del asiento: 43 cm.

### Cajero sin brazos

4158 + Código de color



OFIK Express



DIMENSIONES +

Ancho: 47 cm.  
 Altura del pistón: 98 - 122 cm.  
 Profundidad del asiento: 43 cm.

### Cajero con brazos

4157 + Código de color



OFIK Express



DIMENSIONES +

Ancho: 57 cm.  
 Altura del pistón: 98 - 122 cm.  
 Profundidad del asiento: 43 cm.

### Banca 3 plazas con brazos

4791 + Código de color



DIMENSIONES +

Ancho: 154 cm.  
 Altura: 82 cm.  
 Profundidad del asiento: 43 cm.

\*Disponible sobre pedido  
 sin brazos: 4155

### Banca 3 plazas sin brazos/ plástico

4184 + Código de color



DIMENSIONES +

Ancho: 154 cm.  
 Altura: 82 cm.  
 Profundidad del asiento: 40 cm.

\*Disponible sobre pedido  
 con brazos: 4231

### Banca 2 plazas con mesa / tela

4156 + Código de color



DIMENSIONES +

Ancho: 154 cm.  
 Altura: 82 cm.  
 Profundidad del asiento: 40 cm.

\*Disponible sobre pedido  
 con brazos: 4183

### Banca 2 plazas / plástico

4182 + Código de color



DIMENSIONES +

Ancho: 104 cm.  
 Altura: 82 cm.  
 Profundidad del asiento: 40 cm.

\*Disponible sobre pedido  
 sin brazos: 4198

# Brecia.

La silla **Brecia** está disponible en dos presentaciones para facilitar el número y combinación de los mobiliarios de acuerdo a las necesidades de cada oficina.

#### DESCRIPCIÓN +

Respaldo plástico perforado.  
Asiento acojinado.  
Ajuste de altura del asiento.  
Base giratoria 360°.  
Base de estrella de 5 puntas.  
Opción de cambio de rodajas por regatones.

Producto disponible en



TELA



VINIPIEL



OFIK Express

Materiales de línea



OE01

TELA  
NEGRA

\*Cualquier otra opción es sobre pedido

1

1 año de garantía

## Operativa

4179 + Código de color



#### DIMENSIONES +

Ancho: 48 cm.  
Altura pistón arriba: 78 cm.  
Altura pistón abajo: 61 cm.  
Profundidad: 42 cm.

## Cajero

4180 + Código de color



#### DIMENSIONES +

Ancho: 48 cm.  
Altura pistón arriba: 118 cm.  
Altura pistón abajo: 92 cm.  
Profundidad: 42 cm.

# Industrial.

El diseño ergonómico, la versatilidad y calidad de sus componentes la hacen la silla más solicitada en áreas de producción. Los productos de la línea **Industrial** están hechos de poliuretano inyectado, haciéndolos resistentes e ideales para empresas o espacios de productividad industrial.

1

1 año de garantía

Producto único de línea disponible en



NEGRO

PLÁSTICO  
NEGRO

#### DESCRIPCIÓN +

Altura y respaldo ajustables.  
Asiento y respaldo en poliuretano.  
De fácil limpieza.  
Base de rodajas de 5 puntas.  
Disponible solo en color negro.  
Opción de cambio de rodajas por regatones.



OFIK Express

## Cajero

9371



#### DIMENSIONES +

Ancho: 46 cm.  
Altura del pistón: 93 - 118 cm.  
Profundidad del asiento: 44 cm.

## Operativa

4051



#### DIMENSIONES +

Ancho: 46 cm.  
Altura del pistón: 78 - 91 cm.  
Profundidad del asiento: 44 cm.

# Reu.

Su diseño innovador muestra acabados curvos que le dan un toque elegante y una imagen profesional. La funcionalidad de la silla la hace ideal para el emprendedor actual. Cuenta con la opción de asiento acojinado removible, brindando un toque llamativo y cómodo. Su adhesivo de velcro opcional permite que los asientos sean removibles e intercambiables. El color del asiento puede ser elegido entre nuestra amplia gama de colores disponibles.

#### DESCRIPCIÓN +

Tubo de acero de 15.9 mm. de diámetro x 11.5 mm. de grosor.  
Pintura aplicada en polvo y cromado sobre la superficie del marco.  
Concha de polipropileno con fibra de vidrio.  
Tapones plásticos de punta redondeada para proteger el piso.  
Con opción de cojín removible en asiento.

Producto de línea disponible en



PLÁSTICO

Cojín removible opcional disponible en



TELA



VINIPIEL



1 año de garantía

#### DIMENSIONES +

Ancho: 42 cm.  
Altura: 80 cm.  
Profundidad del asiento: 42 cm.

## Visita negra

4998-PS01



## Visita blanca

4998-PS02



## Visita azul

4998-PS03



10455 + Código de color

\*OPCIÓN DE COJÍN REMOVIBLE



# Banqueteras.

Estas tradicionales sillas económicas se distinguen por su versatilidad de uso, duración y fácil almacenamiento. Son perfectas para cualquier tipo de evento.

1

1 año de garantía

4159



DIMENSIONES +

Ancho: 41 cm.  
 Altura: 84 cm.  
 Profundidad del asiento: 34 cm.

DESCRIPCIÓN +

Asiento y respaldo tapizado en vinil.  
 Base de cuatro puntas fijas.  
 Acabados en cromo.  
 Fácil de limpiar.  
 Estructura 3/4 en calibre 18.

Producto único de línea



4160



4161



DESCRIPCIÓN +

Metálica plegable.  
 Ligera.  
 Acabado metálico.  
 De limpieza fácil.  
 Solo en color de estructura Gris.

DIMENSIONES +

Ancho: 42 cm.  
 Altura: 79.5 cm.  
 Profundidad del asiento: 37 cm.

Producto único de línea



4619



4619



DESCRIPCIÓN +

Asiento y respaldo plásticos.  
 Estructura tubular metálica.  
 Base de cuatro puntas fijas.  
 Plegable.

DIMENSIONES +

Ancho: 42 cm.  
 Altura: 79.5 cm.  
 Profundidad del asiento: 37 cm.

Producto único de línea



# Mediterráneo.

Producto sobre pedido disponible en



TELA

PIEL

VINIPIEL

Una línea de confort, diseño y contemporaneidad en un solo producto. Estos sillones son ideales para salas de espera en oficinas donde el toque de elegancia es indispensable.



1 año de garantía



DIMENSIONES +

Ancho: 120 cm.  
Alto: 79 cm.  
Profundidad: 84 cm.

## Sofá 1 plaza

4021 + Código de color

DESCRIPCIÓN +

Suavidad y comodidad desde el tacto. Asiento, respaldo y brazos acojinados. Resistente base de pino. Disponible en sillón, love seat y sofá.



DIMENSIONES +

Ancho: 170 cm.  
Alto: 79 cm.  
Profundidad: 84 cm.

## Sofá 2 plazas

4022 + Código de color

DESCRIPCIÓN +

Suavidad y comodidad desde el tacto. Asiento, respaldo y brazos acojinados. Resistente base de pino. Disponible en sillón, love seat y sofá.



DIMENSIONES +

Ancho: 220cm.  
Alto: 79 cm.  
Profundidad: 84 cm.

## Sofá 3 plazas

4023 + Código de color

DESCRIPCIÓN +

Suavidad y comodidad desde el tacto. Asiento, respaldo y brazos acojinados. Resistente base de pino. Disponible en sillón, love seat y sofá.

# Alce.

Moderno y estilizado, **Alce** es la línea de sillones ideal para oficinas que buscan dar un toque elegante y diferente. La modernidad y el estilo en un solo producto.

**Alce** es la línea de sillones que le ofrece al usuario un producto diferente con su estilo único.

Producto sobre pedido disponible en



TELA



VINIPIEL



1 año de garantía



DIMENSIONES +

Ancho: 74 cm.  
Alto: 76 cm.  
Profundidad: 76 cm.

## Sofá 1 plaza

4024 + Código de color

DESCRIPCIÓN +

Respaldo y asiento liso y suave al tacto.  
Descansabrazos moderno.  
Patas metálicas cromadas.  
Piel en áreas de contacto.  
Disponible en varios colores (sobre pedido).



DIMENSIONES +

Ancho: 132 cm.  
Alto: 79 cm.  
Profundidad: 76 cm.

## Sofá 2 plazas

4025 + Código de color

DESCRIPCIÓN +

Respaldo y asiento liso y suave al tacto.  
Descansabrazos moderno.  
Patas metálicas cromadas.  
Piel en áreas de contacto.  
Disponible en varios colores (sobre pedido).



DIMENSIONES +

Ancho: 190 cm.  
Alto: 79 cm.  
Profundidad: 76 cm.

## Sofá 3 plazas

4026 + Código de color

DESCRIPCIÓN +

Respaldo y asiento liso y suave al tacto.  
Descansabrazos moderno.  
Patas metálicas cromadas.  
Piel en áreas de contacto.  
Disponible en varios colores (sobre pedido).

# Imanet.

Vanguardismo y estilo en su espacio. Amueble sus oficinas con la línea de sillones **Imanet**, dando un toque moderno con calidad a sus espacios. Sillones de confort y placer para su oficina. La línea ofrece un producto cómodo y duradero.

Producto sobre pedido disponible en



DIMENSIONES +

Ancho: 130 cm.  
Altura: 76 cm.  
Profundidad del asiento: 85 cm.

## Sofá 1 plaza

4030 + Código de color

DESCRIPCIÓN +

Suavidad y comodidad desde el tacto.  
Asiento, respaldo y brazos acojinados.  
Resistente base de pino.  
Disponible en piel de varios colores (sobre pedido).



DIMENSIONES +

Ancho: 160 cm.  
Altura: 76 cm.  
Profundidad del asiento: 85 cm.

## Sofá 2 plazas

4031 + Código de color

DESCRIPCIÓN +

Suavidad y comodidad desde el tacto.  
Asiento, respaldo y brazos acojinados.  
Resistente base de pino.  
Disponible en piel de varios colores (sobre pedido).



DIMENSIONES +

Ancho: 213 cm.  
Altura: 76 cm.  
Profundidad del asiento: 85 cm.

## Sofá 3 plazas

4032 + Código de color

DESCRIPCIÓN +

Suavidad y comodidad desde el tacto.  
Asiento, respaldo y brazos acojinados.  
Resistente base de pino.  
Disponible en piel de varios colores (sobre pedido).

# Tenerife.

Sillones de alta funcionalidad que se adaptan a cualquier espacio u oficina. Ofreciendo confort y estilo. **Tenerife** es la línea de sillones de alta calidad y resistencia con apariencia contemporánea.

Producto sobre pedido disponible en



DIMENSIONES +

Ancho: 76 cm.  
Alto: 82 cm.  
Profundidad: 75 cm.

## Sofá 1 plaza

4027 + Código de color

DESCRIPCIÓN +

Asiento, respaldo y descansabrazos acojinados.  
Base de madera resistente.  
Disponible en tela de varios colores (sobre pedido).



DIMENSIONES +

Ancho: 132 cm.  
Alto: 82 cm.  
Profundidad: 75 cm.

## Sofá 2 plazas

4028 + Código de color

DESCRIPCIÓN +

Asiento, respaldo y descansabrazos acojinados.  
Base de madera resistente.  
Disponible en tela de varios colores (sobre pedido).



DIMENSIONES +

Ancho: 188 cm.  
Alto: 82 cm.  
Profundidad: 75 cm.

## Sofá 3 plazas

4029 + Código de color

DESCRIPCIÓN +

Asiento, respaldo y descansabrazos acojinados.  
Base de madera resistente.  
Disponible en tela de varios colores (sobre pedido).

# Alicante.

Modernos y cosmopolitas, los sillones **Alicante** son una excelente opción para estilizar espacios de trabajo, recepciones y áreas comunes. La línea de sillones **Alicante** ofrece confort y estilo con su diseño inspirado en la geometría.

Producto único de línea disponible en

NEGRO

VINIPIEL  
NEGRA

1

1 año de garantía



DIMENSIONES +

Ancho: 86 cm.  
Alto: 77 cm.  
Profundidad: 77 cm.

## Sofá 1 plaza

4623

DESCRIPCIÓN +

Patas metálicas con tratamiento inoxidable.  
Respaldo recto con diseño acojinado.  
Descansabrazos con ángulo.



DIMENSIONES +

Ancho: 199 cm.  
Alto: 77 cm.  
Profundidad: 77 cm.

## Sofá 3 plazas

4624

DESCRIPCIÓN +

Patas metálicas con tratamiento inoxidable.  
Respaldo recto con diseño acojinado.  
Descansabrazos con ángulo.

# Transit.

Resistentes y estilizadas, las bancas **Transit** son perfectas para acondicionar áreas comunes con un alto flujo de personas. Sus materiales son de alta durabilidad y cumplen con estrictos estándares de calidad.

Opción de tapiz disponible en



- \*Opción de tapizado sobre pedido.
- \*Disponibles de 3 a 5 plazas.

1 1 año de garantía

## 3 plazas

4629

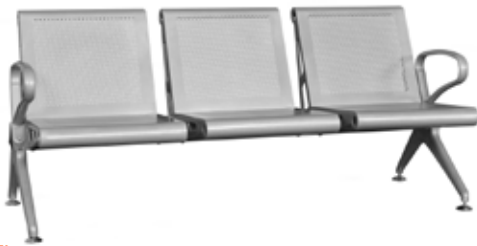

DIMENSIONES +

Ancho: 172 cm.  
 Altura: 77 cm.  
 Profundidad del asiento: 45 cm.

DESCRIPCIÓN +

Estructura metálica en color acero con acabado inoxidable.  
 Lámina rodada en frío calibre 40.  
 Alta durabilidad.  
 Disponible en 3, 4 y 5 plazas.  
 Listas para alto tráfico y uso rudo.

## 4 plazas

4630



DIMENSIONES +

Ancho: 230 cm.  
 Altura: 77 cm.  
 Profundidad del asiento: 45 cm.

10479

+ TAPIZADO SOBRE PEDIDO

## 5 plazas

4631



DIMENSIONES +

Ancho: 286 cm.  
 Altura: 77 cm.  
 Profundidad del asiento: 45 cm.



+ Tapizada en asiento y respaldo.

# Airport.

Además de cumplir con estándares internacionales de calidad, ofrecen el precio más competitivo del mercado en su segmento. Proyecte profesionalismo a sus clientes con la comodidad y estilo de las Bancas Airport.

#### DESCRIPCIÓN +

Estructura metálica en color aluminio.  
Lámina rodada en frío calibre 20.  
Durables y resistentes.  
Ligeras para transportar.

Opción de tapiz disponible en



\*Opción de tapizado sobre pedido.

\*Disponibles de 3 a 5 plazas.

\*Opción de brazo intermedio por separado.



1 año de garantía

## 3 plazas

4620

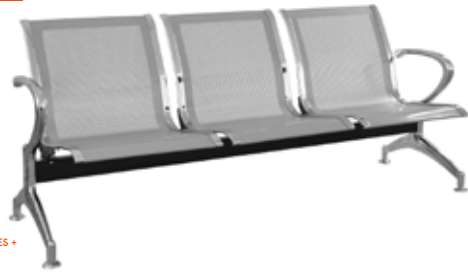

#### DIMENSIONES +

Ancho: 177 cm.  
Alto: 77 cm.  
Profundidad: 68 cm.

4626

+ TAPIZADA SOBRE PEDIDO



+ Tapizada en asiento y respaldo.

## 4 plazas

4621



#### DIMENSIONES +

Ancho: 236 cm.  
Alto: 77 cm.  
Profundidad: 68 cm.

4625 \*POR PIEZA

+ BRAZO INTERMEDIO



## 5 plazas

4622



#### DIMENSIONES +

Ancho: 293 cm.  
Alto: 75 cm.  
Profundidad: 68 cm.

# Confort en tu espa- cio.

Que tu espacio de trabajo  
sea el ideal para tus grandes ideas –



2

LÍNEA

Hon.

La sillería de marca de Hon se distingue por su calidad y resistencia. Su garantía de 10 años las convierte en una opción confiable para el usuario que busca una solución a largo plazo.

HON.

# Lota.

Ahora introducimos la silla **Lota**, con respaldo en mesh negro y controles simples para ajustarse a la comodidad del usuario. Contiene todas las características que esperas de una silla de calidad de oficina y algunas otras inesperadas. El singular pivote de tres vías de soporte, sostiene a los codos y brazos básicamente en cualquier posición, y el intuitivo contrapeso soporta cualquier tipo de cuerpo, sin necesidad de ajustes en palancas. **Lota**, es el tipo de confort que hace placenteras las largas jornadas, con el control inesperado a un precio muy razonable.

10

10 años de garantía

Producto disponible en



Material de línea



\*Cualquier otra opción es sobre pedido



DIMENSIONES +

Ancho: 68 cm.  
Alto: 110.49 cm.  
Profundidad: 43.81 cm.

## Operativa

4852 + Códigos de color

DESCRIPCIÓN +

Respaldo de altura media en mesh negro, moldeado por inyección de plástico.

Asiento de madera contrachapada con cojín de espuma moldeada, tapizado en tela.

Base negra de plástico moldeado por inyección.

Seguro de inclinación.

La silla usa el peso del usuario como contrapeso, no importa como esté sentado, el soporte de la espalda baja es constante sin necesidad de ajustes.

Brazos plásticos giratorios ajustables en altura y profundidad.

# Ignition.

Al combinar el diseño centrado en las personas y estar disponible la familia completa, **Ignition** tiene todo para amueblar tu espacio, brindarte el confort y la resistencia que se necesita en áreas de trabajo. Diseñadas para proveer una amplia variedad de estilos, funciones y comodidad. Son fáciles de ensamblar y no requieren herramientas. Garantizadas para usuarios de hasta 136 kilogramos.

Producto de línea disponible en



**DIMENSIONES +**

Ancho: 68.58 cm.  
Alto: 120.65 cm.  
Profundidad: 97.79 cm.

## Ejecutiva Ignition

**4941** + Código de color AB

**DESCRIPCIÓN +**

Asiento con ajuste neumático de altura.  
Respaldo con ajuste de altura.  
Base de cinco puntas inyectada en plástico negro.  
Ruedas abiertas color negro de 3.81 cm. de diámetro.  
Brazos fijos.



**DIMENSIONES +**

Ancho: 68.58 cm.  
Alto: 120.65 cm.  
Profundidad: 97.74 cm.

## Ejecutiva Ignition

**4945** + Código de color AB

**DESCRIPCIÓN +**

Asiento con ajuste neumático de altura.  
Respaldo con ajuste de altura.  
Base de cinco puntas inyectada en plástico negro.  
Ruedas abiertas color negro de 3.81 cm. de diámetro.  
Brazos ajustables.



**DIMENSIONES +**

Ancho: 68.58 cm.  
Alto: 120.65 cm.  
Profundidad: 97.74 cm.

## Ejecutiva Ignition

**4946** SS11

**DESCRIPCIÓN +**

Asiento con ajuste neumático de altura.  
Respaldo con ajuste de altura.  
Base de cinco puntas inyectada en plástico negro.  
Ruedas abiertas color negro de 3.81 cm. de diámetro.  
Brazos ajustables.

# Nucleus.

La línea **Nucleus** ofrece sofisticación y alta tecnología sin sacrificar comodidad. Su look esbelto y contemporáneo coordina con la mayoría de los ambientes de oficina. La estructura y material stretch eliminan los puntos de presión y colocan el soporte lumbar donde se necesita.

Producto disponible en



Materiales de línea



\*Cualquier otra opción es sobre pedido



DIMENSIONES +

Ancho: 73.02 cm.  
 Altura: 107.31 - cm.  
 Profundidad: 65.4 cm.

## Ejecutiva respaldo en mesh, con brazos

4606 + Código de color

DESCRIPCIÓN +

Asiento de espuma ergonómica montada sobre marco de soporte.  
 Respaldo con tela mesh y soporte lumbar.  
 Acabados metálicos disponibles en color aluminio y negro.  
 Brazos ajustables.  
 Capacidad de soportar hasta 135 kilogramos.

\*Pregunte por otras opciones de brazos.



DIMENSIONES +

Ancho: 66.7 cm.  
 Altura: 94.31 cm.  
 Profundidad: 65.4 cm.

## Visita respaldo en mesh, con brazos

4607 + Código de color

DESCRIPCIÓN +

Asiento de espuma ergonómica montada sobre marco de soporte.  
 Respaldo con tela mesh y soporte lumbar.  
 Acabados metálicos disponibles en color aluminio y negro.

# Ceres.

La estructura y el mecanismo flexible, que ofrece la sillería Ceres, soportan los movimientos corporales del usuario durante toda la jornada de trabajo. El respaldo está diseñado para estar en contacto constante con la zona lumbar y su mecanismo brinda al usuario un total control de ajustes de posiciones, convirtiéndola en una silla flexible y comfortable.

10 10 años de garantía

Producto disponible en



Materiales de línea



\*Cualquier otra opción es sobre pedido

DESCRIPCIÓN +

Respaldo con soporte lumbar flexible.  
Mecanismos de ajuste intuitivos en brazos, respaldo y asiento en modelo 4608.  
Acabados metálicos disponibles en color aluminio y negro.  
Textiles en Mesh ergonómico.  
Capacidad de soportar hasta 135 kilogramos.

## Ejecutiva con brazos

4608 + Código de color



DIMENSIONES +

Ancho: 69.85 cm.  
Alto: 108.28 cm.  
Profundidad: 70.49 cm.

## Visita con brazos

4609 + Código de color



DIMENSIONES +

Ancho: 62.23 cm.  
Alto: 88.9 cm.  
Profundidad: 63.5 cm.

# Steel.

Esta silla de respaldo alto con inclinación y ángulo posterior independiente está diseñada para dar soporte, tanto en la parte superior del cuerpo, como en el área lumbar. Es excelente para un alto rango de actividades de oficina. Sus componentes de material reciclado, reducen el desperdicio de madera.

10 10 años de garantía

Producto disponible en



OFIK Express

Materiales de línea



\*Cualquier otra opción es sobre pedido



DIMENSIONES +

Ancho: 77.47 cm.  
Altura: 118.11 cm.  
Profundidad: 99.06 cm.

## Ejecutiva con brazos 7803

4521 + Código de color

DESCRIPCIÓN +

Mecanismos para personalizar el confort.  
Asiento reclinable con control de tensión.  
Control neumático de altura.  
Brazos ajustables.  
Base de 5 puntos giratoria.

# Park Avenue.

La elegancia y el placer se unen para crear la línea de sillas y sillones **Park Avenue**. Sus diseños vanguardistas cuentan con exclusivos acabados, los cuales a su vez ofrecen comodidad y distinción. La línea Park Avenue es perfecta para las oficinas que buscan proyectar profesionalismo.

Producto único de línea disponible en

SS11

PIEL  
NEGRA

10

10 años de garantía



**DIMENSIONES +**

Ancho: 66.04 cm.  
Alto: 112.76 cm.  
Profundidad: 73.66 cm.

## Ejecutiva con brazos 5001J

4571

**DESCRIPCIÓN +**

Mecanismo de control de acero en color negro con pistón de gas y telescópico.  
Brazos en madera natural tapizados en piel en área de contacto.  
Tapizado en piel (solo en área de contacto) con acabados en madera.  
Asiento y respaldo compuesto por espuma de poliuretano.  
Base de madera natural.



**DIMENSIONES +**

Ancho: 59.69 cm.  
Alto: 85.42 cm.  
Profundidad: 55.88 cm.

## Semi-ejecutiva con brazos 5002N

4596

**DESCRIPCIÓN +**

Mecanismo de control de acero en color negro con pistón de gas y telescópico.  
Brazos en madera natural tapizados en piel en área de contacto.  
Tapizado en piel (solo en área de contacto) con acabados en madera.  
Asiento y respaldo compuesto por espuma de poliuretano.  
Base de madera natural.



**DIMENSIONES +**

Ancho: 66.04 cm.  
Alto: 113.03 cm.  
Profundidad: 97.80 cm.

## Visita con brazos 5003J

4572

**DESCRIPCIÓN +**

Brazos en madera natural tapizados en piel en área de contacto.  
Tapizado en piel (solo en área de contacto) con acabados en madera.  
Asiento y respaldo compuesto por espuma de poliuretano.  
Base de madera natural.



# Pillow Soft.

Producto único de línea disponible en

SR11

PIEL  
NEGRA

10

10 años de garantía

**Pillow Soft** es la única línea de sillones que ofrecen la exclusiva espuma Memory Foam que combinado con el sistema integrado de soporte lumbar se amolda de manera natural al cuerpo permitiendo horas de confort continuo. El tapiz, tela o piel, es resistente a manchas y duradero.



DIMENSIONES +

Ancho: 66.68 cm.  
Alto: 118.11 cm.  
Profundidad: 75.57 cm.

## Ejecutiva con brazos 2091

4515

DESCRIPCIÓN +

Mecanismo reclinable con ajuste de tensión.  
Con rodajas de nylon.  
Control neumático de altura.  
Base giratoria de 5 puntas para una mejor estabilidad.



DIMENSIONES +

Ancho: 59.05 cm.  
Alto: 91.44 cm.  
Profundidad: 70.50 cm.

## Semi-ejecutiva con brazos 2092

4516

DESCRIPCIÓN +

Mecanismo reclinable con ajuste de tensión.  
Con rodajas de nylon.  
Control neumático de altura.  
Base giratoria de 5 puntas para una mejor estabilidad.



DIMENSIONES +

Ancho: 66.68 cm.  
Alto: 106.06 cm.  
Profundidad: 73.02 cm.

## Visita con brazos 2093

4517

DESCRIPCIÓN +

Tapizada en piel.  
Brazo de plástico.  
Base tipo trineo.

# Gamut.

Sillón amplio y cómodo con un estilo conservador que mantiene una línea versátil. Su precio lo hace uno de los mejores en la relación costo beneficio. Ideal para uso ejecutivo o salas de juntas. Su nivel en componentes reciclados reduce el gasto de madera.

10 años de garantía

Producto disponible en



TELA

Material de línea



TELA  
NEGRA

\*Cualquier otra opción es sobre pedido



OFIK Express



DIMENSIONES +

Ancho: 69.85 cm.  
Alto: 117.17 cm.  
Profundidad: 92.07 cm.

## Ejecutiva con brazos 2071

4673 + Código de color

DESCRIPCIÓN +

Asiento con control neumático autoajustable.  
Base giratoria 360°.  
Palanca de inclinación.  
Palanca antitensión.  
Seguro de inclinación.



DIMENSIONES +

Ancho: 69.85 cm.  
Altura: 107.01 cm.  
Profundidad: 92.07 cm.

## Semi-ejecutiva con brazos 2072

4541 + Código de color

DESCRIPCIÓN +

Asiento con control neumático autoajustable.  
Base giratoria 360°.  
Palanca de inclinación.  
Palanca antitensión.  
Seguro de inclinación.



DIMENSIONES +

Ancho: 68.58 cm.  
Altura: 90.50 cm.  
Profundidad: 71.75 cm.

## Visita con brazos 2073

4564 + Código de color

DESCRIPCIÓN +

Tapizado en tela.  
Respaldo bajo.  
Brazos fijos de plástico.  
Base tipo trineo.

# Task.

La línea Task con su amigable diseño, se convierte en la favorita de los clientes, adaptándose fácilmente debido a su estructura y amortiguación del respaldo y asiento. Los mecanismos con los que cuenta son de fácil ajuste por lo que es perfecta para diferentes tipos de usuarios y áreas de trabajo.

10

10 años de garantía

Producto disponible en



AB

TELA

Material de línea



AB10

TELA  
NEGRA

\*Cualquier otra opción es sobre pedido

DESCRIPCIÓN +

Mecanismo con elevación neumática de altura.  
Regulador de tensión de la inclinación con seguro.  
Palanca trasera para ajustar las posiciones del asiento y respaldo.  
Base giratoria a 360° de 5 puntas.  
Soporta hasta 136 kg.  
Juego de brazos ajustables **4586**.  
Juego de brazos fijos **4584**.



OFIK Express

## Operativa sin brazos 5901

4524 + Código de color



DIMENSIONES +

Ancho: 58.42 cm.  
Altura: 97.15 cm.  
Profundidad: 73.02 cm.

## Operativa sin brazos 5902

4525 + Código de color



DIMENSIONES +

Ancho: 58.42 cm.  
Altura: 101 cm.  
Profundidad: 70.48 cm.

## Operativa sin brazos 5903

4526 + Código de color



DIMENSIONES +

Ancho: 58.42 cm.  
Altura: 97.15 cm.  
Profundidad: 60.96 cm.

## Cajero sin brazos 5905

4527 + Código de color



DIMENSIONES +

Ancho: 67.94 cm.  
Altura: 126.36 cm.  
Profundidad: 76.2 cm.

# Solutions.

Recibe a tus visitantes con el estilo, confort e impecable diseño de la línea **Solutions**. La versatilidad que ofrece sin duda la convierte en una inversión que complementa cualquier espacio. Su comodidad y adaptabilidad son las características que las distinguen.

10 años de garantía

Producto disponible en



Material de línea



\*Cualquier otra opción es sobre pedido



DIMENSIONES +

Ancho: 50.8 cm.  
Altura: 99.82 cm.  
Profundidad: 68.58 cm.

## Ejecutiva con brazos 4001

4543 + Código de color

DESCRIPCIÓN +

Asiento con control neumático auto ajustable.  
Base giratoria 360°.  
Palanca de inclinación.  
Palanca antitensión.  
Seguro de inclinación.



DIMENSIONES +

Ancho: 66.04 cm.  
Altura: 89.15 cm.  
Profundidad: 66.29 cm.

## Semi-ejecutiva con brazos 4002

4544 + Código de color

DESCRIPCIÓN +

Asiento con control neumático auto ajustable.  
Base giratoria 360°.  
Palanca de inclinación.  
Palanca antitensión.  
Seguro de inclinación.



DIMENSIONES +

Ancho: 59.70 cm.  
Altura: 81.28 cm.  
Profundidad: 62.23 cm.

## Visita con brazos 4003

4545 + Código de color

DESCRIPCIÓN +

Respaldo y asiento con soporte.  
Base tipo trineo.

# Gueststacker.

El diseño funcional luce bien en cualquier lugar. El asiento separado del respaldo hace a la **Gueststacker** una silla apilable, lo cual facilita su transportación y limpieza. Ideal para todo evento.

Producto único de línea disponible en



PLÁSTICO  
NEGRO



10 años de garantía



**DIMENSIONES +**

Ancho: 53.54 cm.  
Alto: 78.74 cm.  
Profundidad: 54.61 cm.

## Visita H4031

4826

**DESCRIPCIÓN +**

Estructura de acero tubular, para mejor calidad.  
Deslizamientos con brazolada para conectar las sillas.  
Apilable.  
Soporta 136 kg.

# Olson.

Las sillas apilables **Olson** presentan cubiertas que lucen ligeras, coloridas y atractivas, brindando un increíble soporte lumbar. Se pueden apilar hasta 12 sillas hacia arriba, incluso, si se cuenta con su carrito especial se podrían apilar hasta 40 sillas.

Producto disponible en



PLÁSTICO

\*Cualquier opción es sobre pedido



10 años de garantía



**DIMENSIONES +**

Ancho: 48.60 cm.  
Altura: 77.80 cm.  
Profundidad: 54.94 cm.

## Visita 4041

4559 + Código de color

**DESCRIPCIÓN +**

Base cromada ultra ligera tipo trineo hecha en tubo de acero 7/16".  
Respaldo y asiento en polímero de 1/8" texturizado.  
Se pueden apilar hasta 12 de forma vertical.  
Se envía completamente ensamblada y lista para usarse.

3

LÍNEA

## Basyx.

Basyx by Hon, ofrece variedad de sillas elegantes, cómodas y accesibles, diseñadas para satisfacer las necesidades de cualquier oficina contemporánea. Respaldo por la garantía de 5 años basyx by HON.

basyx<sup>®</sup>  
by HON



## VL844.

La altura neumática del asiento, la inclinación, el candado y el control de ésta, permite una rápida y fácil personalización. Además su exclusivo diseño en piel y acentos en chapa la convierten en una opción para el ejecutivo moderno.

Producto único de línea disponible en

SP11

PIEL  
NEGRA

5

5 años de garantía



DIMENSIONES +

Ancho: 71.12 cm.  
Altura: 120.17 cm.  
Profundidad: 76.2 cm.

## Ejecutiva

4645

DESCRIPCIÓN +

Base y descansabrazos de madera.  
Piel en área de contacto.  
Ajuste de altura.  
Mecanismo con tensión de reclinamiento.  
Ergonómico en su diseño.

# VL601.

Sillones ejecutivos de respaldo medio, cuenta con atractivas costuras y está diseñado para seguir la curva natural de la espina dorsal. Los controles incluyen ajuste neumático de la altura, inclinación y seguro de inclinación, ideal para largas horas de trabajo.

5

5 años de garantía

Producto 4637 único de línea disponible en

ST11

PIEL  
NEGRA

OFIK Express

Producto 4638 disponible en

VA

TELA

Material de línea

VA10

TELA  
NEGRA

\*Cualquier otra opción es sobre pedido



DIMENSIONES +

Ancho: 67.31 cm.  
Altura: 111.76 cm.  
Profundidad: 68.60 cm.

## Ejecutiva en piel

4637

DESCRIPCIÓN +

Mecanismo con elevación neumática.  
Control y seguro de reclinación.  
Perilla para regular la tensión del reclinamiento.  
Descansabrazos fijos.  
Base de 5 puntas con rodaja dual de nylon para todo tipo de superficie.



DIMENSIONES +

Ancho: 67.31 cm.  
Altura: 111.76 cm.  
Profundidad: 68.60 cm.

## Ejecutiva en tela

4638 + Código de color

DESCRIPCIÓN +

Mecanismo con elevación neumática.  
Control y seguro de reclinación.  
Perilla para regular la tensión del reclinamiento.  
Descansabrazos fijos.  
Base de 5 puntas con rodaja dual de nylon para todo tipo de superficie.

# VL643.

Una solución asequible para oficinas pequeñas.  
Las sillas de visita hacen juego con otros productos de Basyx by HON.  
Fuertes, de construcción durable, brazos fijos acojinados y tapizadas con cómoda piel SoftThread.

Producto único de línea disponible en

ST11

PIEL  
NEGRA

5

5 años de garantía



OFIK Express



DIMENSIONES +

Ancho: 62.23 cm.  
Alturo: 87.63 cm.  
Profundidad: 71.76 cm.

## Visita

4639

DESCRIPCIÓN +

Tapizado en asiento y respaldo con detalles en costuras.  
Base color negro en tubo de grueso calibre.  
Brazos fijos tipo aro con protectores.  
Acojinamiento en brazos de poliuretano inyectado.  
Espuma de poliuretano en respaldo y asiento.

# VL653.

Una solución asequible para oficinas pequeñas.  
Las sillas de visita hacen juego con otros productos de Basyx by HON.  
Fuertes, de construcción durable, brazos fijos acojinados y tapizadas con cómoda piel SoftThread.

Producto único de línea disponible en

ST11

PIEL  
NEGRA

5

5 años de garantía



OFIK Express



DIMENSIONES +

Ancho: 62.23 cm.  
Altuo: 87.63 cm.  
Profundidad: 71.76 cm.

## Visita

4640

DESCRIPCIÓN +

Tapizado en asiento y respaldo con detalles en costuras.  
Piel en áreas de contacto.  
Acojinamiento en brazos de poliuretano inyectado.  
Espuma de poliuretano en respaldo y asiento.  
Base tipo trineo color negro en tubo de grueso calibre.



OFIK Express

# VL701.

Sillón ejecutivo con respaldo en mesh y asiento de lujosa piel, brazos de altura ajustable. Estilo vanguardista y elegante diseño, ideal para largas jornadas de trabajo por su versatilidad y confort.

Producto único de línea disponible en

ST11

PIEL  
NEGRA

5

5 años de garantía



DIMENSIONES +

Ancho: 69.85 cm.  
Alturo: 113.36 cm.  
Profundidad: 71.12 cm.

## Ejecutiva

4641

DESCRIPCIÓN +

Ergonomía y confort para largas horas de trabajo.  
Descansabrazos con ajuste de altura.  
Soporte lumbar.  
Ajuste de altura.  
Base de rodajas de 5 puntas.

# VL712.

Sillón ejecutivo con asiento tapizado en tela acojinado con dos capas y tapizado en mesh negro para confort inigualable.

Producto único de línea disponible en

MM10

TELA  
NEGRA

5

5 años de garantía



OFIK Express



DIMENSIONES +

Ancho: 67.31 cm.  
Alto: 102.90 cm.  
Profundidad: 67.31 cm.

## Operativa

4642

DESCRIPCIÓN +

Mecanismo con sistema de reclinamiento.  
Respaldo con malla con soporte lumbar.  
Asiento acojinado con 2 capas de relleno.  
Fácil y práctico de armar.  
Base de cinco puntas con rodaja dual de nylon.  
Brazos de altura ajustable.

# VL210

Una silla operativa simple que cubre las necesidades de tu oficina. Si no necesitas los demás ajustes que ofrecen la mayoría de las sillas, la **VL210** te ofrece seguridad y confianza en pocos mecanismos.

Producto único de línea disponible en

MM10

TELA  
NEGRA

5

5 años de garantía



DIMENSIONES +

Ancho: 50 cm.  
Alto: 97 cm.  
Profundidad: 45 cm.

## Semi-ejecutiva

4878

DESCRIPCIÓN +

Mecanismo neumático de ajuste de altura.  
Base giratoria de 360 grados y ajuste de tensión.  
Sistema de reclinación con seguro.  
Tapiz de mesh sobre tela.

# VL521

Comodidad con mucho estilo. Esta silla de respaldo en mesh, cuenta con centro de inclinación con seguro y control de tensión. Su estructura da a la silla una exclusiva apariencia a un precio irresistible.

Producto único de línea disponible en

VA10

TELA  
NEGRA

5

5 años de garantía



DIMENSIONES +

Ancho: 50 cm.  
Alto: 104 cm.  
Profundidad: 45 cm.

## Semi-ejecutiva

4877

DESCRIPCIÓN +

Mecanismo central de inclinación con seguro.  
Mecanismo neumático de ajuste de altura.  
Base giratoria de 360 grados y ajuste de tensión.

# VL693

Esta silla provee de confort al visitante y da elegancia al ambiente. El material SoftThread™ asegura una atractiva imagen dando distinción a tu oficina.

Producto único de línea disponible en



DIMENSIONES +

Ancho: 52 cm.  
Alto: 85 cm.  
Profundidad: 50 cm.

## Visita

4882

DESCRIPCIÓN +

Capacidad de soportar hasta 113 kg.  
Soporte lumbar.  
Brazos fijos tapizados.  
Tapiz en piel negra SoftThread™.

# VL616

Silla de visita con brazos, fácil de combinar por su sutil diseño y muy cómoda de transportar por su ligera estructura que permite apilar hasta 4 sillas.

Producto único de línea disponible en



DIMENSIONES +

Ancho: 54 cm.  
Alto : 83 cm.  
Profundidad: 53 cm.

## Visita

4886

DESCRIPCIÓN +

Asiento y respaldo tapizado con acojinamiento.  
Se pueden apilar hasta 4 unidades.  
Estructura de acero muy resistente.



# Volt.

Con un amplio rango de ajustes para personalizar la comodidad y diseño distintivo, **Volt** es una opción asequible que ofrece más por menos. Mayor escala, diseño inteligente, destacándose en materia de ergonomía por sobre la competencia.

5

5 años de garantía

Producto disponible de línea

NEGRO

TELA

NAVY

TELA

\*Juego de brazos opcional **4611**

DIMENSIONES +

Ancho: 66.04 cm.  
Alto: 101.6 cm.  
Profundidad: 65.40 cm.

## Capturista negra con brazos

**4695**

DESCRIPCIÓN +

Mecanismo neumático con ajuste de altura.  
Base giratoria y con ajuste de tensión.  
Mecanismo con tensión y bloqueo de inclinación.  
Base de 5 puntas.  
Tapizada en tela.



DIMENSIONES +

Ancho: 66.04 cm.  
Alto: 101.6 cm.  
Profundidad: 65.40 cm.

## Capturista navy sin brazos

**4696**

DESCRIPCIÓN +

Mecanismo neumático con ajuste de altura.  
Base giratoria y con ajuste de tensión.  
Mecanismo con tensión y bloqueo de inclinación.  
Base de 5 puntas.  
Tapizada en tela.

# VL871. VL872. VL873.

Los sillones **Basyx** de una, dos y tres plazas se integran fácilmente a espacios privados y salas de espera, tus invitados se sentirán como en casa. Distinguidos por sus finos acabados y una sensación acogedora.

Producto único de línea disponible en

5

5 años de garantía

ST11

PIEL  
NEGRA



DIMENSIONES +

Ancho: 83.82 cm.  
Alto: 81.28 cm.  
Profundidad: 73.02 cm.

## VL871 - 1 Plaza

4634

DESCRIPCIÓN +

Cuenta con gruesos y profundos cojines que dan soporte y confort. Costuras con aspecto profesional. Patas removibles para prevenir daños durante mudanzas o transportaciones. Soporta un adulto sentado de manera cómoda. Acojinamiento en espuma ergonómica.



DIMENSIONES +

Ancho: 135.90 cm.  
Alto: 81.28 cm.  
Profundidad: 73.02 cm.

## VL872 - 2 Plazas

4635

DESCRIPCIÓN +

Cuenta con gruesos y profundos cojines que dan soporte y confort. Costuras con aspecto profesional. Patas removibles para prevenir daños durante mudanzas o transportaciones. Soporta dos adultos sentados de manera cómoda. Acojinamiento en espuma ergonómica.



DIMENSIONES +

Ancho: 185.42 cm.  
Alto: 81.28 cm.  
Profundidad: 73.02 cm.

## VL873 - 3 Plazas

4636

DESCRIPCIÓN +

Cuenta con gruesos y profundos cojines que dan soporte y confort. Costuras con aspecto profesional. Patas removibles para prevenir daños durante mudanzas o transportaciones. Soporta tres adultos sentados de manera cómoda. Acojinamiento en espuma ergonómica.

## MUESTRARIO DE MATERIALES Y COLORES

LÍNEA

OFIK

CATÁLOGO 2016

TELA

OE

DISPONIBLE EN

Kahlo, Zalce, Orozco, Lizardi, Tamayo, Clásica, Tiempo, Regia, Genova, Solution, Brecia, Reu (Cojín), Mediterráneo, Alce, Imanet, Tenerife, Transit (tapiz) y Airport (tapiz)



OE01  
NEGRO



OE04  
CARIBE



OE06  
LAGO



OE09  
ROJO

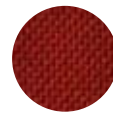

OE10  
BURDEOS

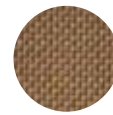

OE14  
HABANO



OE15  
TABACO



OE16  
CAOBA

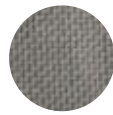

OE18  
PLATA



OE19  
ACERO

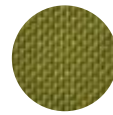

OE22  
MANZANA

VINIPIEL

VN

DISPONIBLE EN

Kahlo, Zalce, Orozco, Lizardi, Tamayo, Clásica, Tiempo, Regia, Genova, Solution, Brecia, Mediterráneo, Alce, Imanet, Tenerife, Transit (tapiz) y Airport (tapiz)



VN01  
NEGRO



VN02  
BEIGE

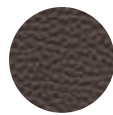

VN03  
CHOCOLATE

PIEL

PL

DISPONIBLE EN

Kahlo, Zalce, Orozco y Mediterráneo



PL01  
NEGRO



PL02  
BEIGE

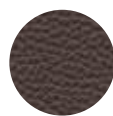

PL03  
CHOCOLATE

PLÁSTICO	<b>PT</b>	DISPONIBLE EN	Genova y Solution
			
<p>PT01 NEGRO      PT02 AZUL</p>			



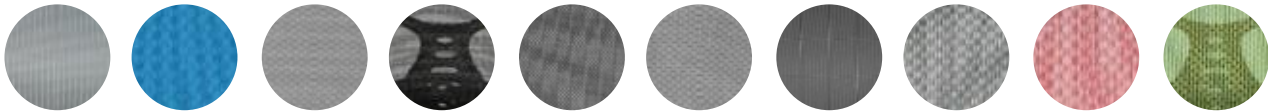

PLÁSTICO	<b>PS</b>	DISPONIBLE EN	Reu
			
<p>PS01 NEGRO      PS02 BLANCO      PS03 AZUL</p>			

TELA	<b>DN-DR</b>	DISPONIBLE EN	Dynamic
			
<p>DN      DR</p>			

TELA	<b>MESH</b>	DISPONIBLE EN	Dynamic
			
<p>01      02      03      04</p>			

MESH	<b>KB</b>	DISPONIBLE EN	KB
			
<p>4534 GRIS MEDIO    4859 AZUL    4500 GRIS    4501 NEGRO    4503 NEGRO    4514 NEGRO    4533 NEGRO    4858 NEGRO    4860 ROJO    4502 VERDE</p>			

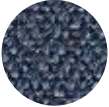









LÍNEA **HON & BASYX**

TELA	<b>AB</b>	DISPONIBLE EN	Ignition, Nucleus, Ceres, Steel, Gamut, Task y Solutions				
							
	AB10 NEGRO	AB12 GRIS	AB62 BURGUNDY	AB90 AZUL	CU10 CENTURIÓN		

PIEL	<b>SS</b>	DISPONIBLE EN	Ignition y Park
			
	SS11 NEGRO		

PIEL	<b>SR</b>	DISPONIBLE EN	Pillow Soft
			
	SR11 NEGRO		

TELA	<b>ON</b>	DISPONIBLE EN	Gueststacker
			
	ON NEGRO		

PLÁSTICO	<b>PH</b>	DISPONIBLE EN	Olson					
								
	PHCP CALYPSO	PHCR CHERRY	PHLA GRIS	PHLM LIME	PHLO LOFT	PHMB MULBERRY		
								
	PHON ONYX	PHPT PLATINIUM	PHRE REGATTA	PHRG TANGELO	PHSD SHADOW			

PIEL	<b>SP</b>	DISPONIBLE EN	VL844
 <p><b>SP11</b> NEGRO</p>			

TELA	<b>MM</b>	DISPONIBLE EN	VL712
 <p><b>MM10</b> NEGRO</p>			

PIEL	<b>ST</b>	DISPONIBLE EN	VL601, VL643, VL701, VL653, VL871, VL872 y VL873
 <p><b>ST11</b> NEGRO</p>			

TELA	<b>VA</b>	DISPONIBLE EN	Lota y VL601
 <p><b>VA10</b>   <b>VA19</b>   <b>VA62</b>   <b>VA90</b> NEGRO   CHARCOAL   BURGUNDY   MARINO</p>			

TELA	<b>NEGRO</b>	DISPONIBLE EN	VOLT
 <p><b>NEGRO</b></p>			

TELA	<b>NAVY</b>	DISPONIBLE EN	VOLT
 <p><b>NAVY</b></p>			

Inicio  
de sección

# Mobiliario.



Este es el color que  
identificará esta sección  
del **Catálogo 2016**.

1. Línea OFIK/ 2. Línea Gebesa/ 3. Línea Hon/ 4. Basyx/ 5. Línea Italia



# Cómo hacer tu pedido.

## ¿Cómo formo mi código para realizar un pedido?

Necesitas:

- A Catálogo
- B Muestrario de materiales y colores

Para hacer un pedido se **necesita tener el código completo** del producto que se desea.

El código que debes formar **debe contener** los siguientes datos:

**>> Código de mueble + código de material y código de color <<**

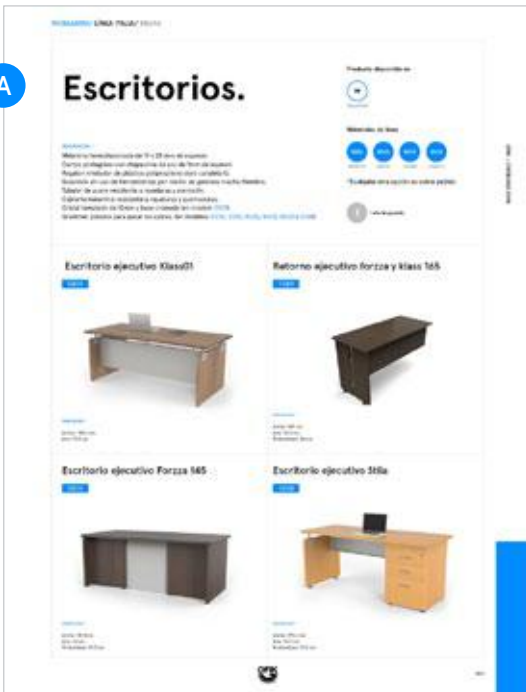

Ejemplo:

**5029 + ME05**

**01 >>**

**El código del mueble.** Una vez seleccionado el modelo deseado, verificar el código numérico correspondiente, éste aparece justo al lado de la fotografía del mismo.

**02 >>**

**Material.** El material del que se conforma el mueble se muestra en la parte superior de la página junto a la descripción de la misma, están indicados en círculos y se componen de dos letras mayúsculas.

**03 >>**

**Color material.** Las opciones de color se presentan en la pág. 109 - 110, éste debe pertenecer a las opciones del material elegido.

\* Habrá casos en los que el producto es único, en estas ocasiones solo se necesita el código del mueble indicado al lado de la fotografía correspondiente.

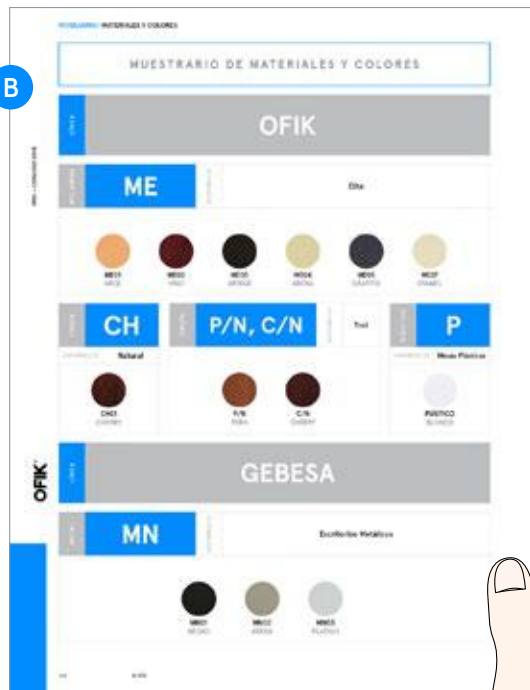

**Haz >> tu pedido**

1

LÍNEA

OFIK.

La marca OFIK maneja la mejor variedad en mobiliario. Archiveros, libreros y escritorios, son solo algunos de los tipos que puedes escoger para crear tu espacio de trabajo.



## Elite.

Los muebles de la Línea **Elite** combinan la elegancia de la madera y la modernidad del aluminio. Se distinguen por su practicidad, por lo cual será posible configurar su módulo de acuerdo a su preferencia y necesidades.

### DESCRIPCIÓN +

Acabados en melamina y 28 mm., doble cara.  
Cantos enchapados en PVC 1 y 2 mm.  
Soportes y pantallas metálicas terminados en pintura electrostática.  
Cajonera 3 gavetas tipo pedestal tamaño oficina.  
Cajones recubiertos de PVC color negro.  
Sistema colgante para archivo.  
Correderas de extensión completa en los tres cajones con capacidad de carga de 45 kg.  
Cerradura frontal.

Producto disponible en



MELAMINA

Material de línea



ARCE



WENGE

\*Cualquier otra opción es sobre pedido



1 año de garantía

### CONFIGURACIONES

#### Módulo Reggio

5622 + Código de color



### DIMENSIONES +

Ancho: 165 cm.  
Alto: 75 cm.  
Profundidad: 205 cm.

#### Módulo Milán

5621 + Código de color



### DIMENSIONES +

Ancho: 165 cm.  
Alto: 75 cm.  
Profundidad: 205 cm.



## Módulo Bari

5617 + Código de color

DIMENSIONES +

Ancho: 185 cm.  
Alto: 75 - 185 cm.  
Profundidad: 220 cm.

COMPONENTES +

Escritorio ejecutivo.  
Librero sobre credenza de 4 puertas.  
Cajonera de 3 gavetas.



## Módulo Trieste

5619 + Código de color

DIMENSIONES +

Ancho: 185 cm.  
Alto: 75 - 185 cm.  
Profundidad: 220 cm.

COMPONENTES +

Escritorio ejecutivo.  
Librero sobre credenza de 4 puertas.  
Cajonera de 3 gavetas.

## Descripción para todos los componentes

**DESCRIPCIÓN +**

Melamina 16 y 28 mm. doble cara.  
 Todos los cantos enchapados en PVC 1 y 2 mm.  
 Sistema de ensamble a base de pernos.  
 Cajones recubiertos de PVC color negro.  
 Sistema colgante para archivo.  
 Correderas de extensión completa con capacidad de carga de 45 kgs.  
 Cerradura frontal.  
 Jaladeras metálicas de arco de 128 mm.  
 Zoclo metálico con niveladores.

CATÁLOGO 2016

### Archivero horizontal

**6008** + Código de color



**DIMENSIONES +**

Ancho: 80 cm.  
 Alto: 147 cm.  
 Profundidad: 60 cm.

### Archivero vertical

**6005** + Código de color



**DIMENSIONES +**

Ancho: 50 cm.  
 Alto: 130 cm.  
 Profundidad: 62 cm.

### Archivero horizontal

**6006** + Código de color



**DIMENSIONES +**

Ancho: 90 cm.  
 Alto: 70 cm.  
 Profundidad: 52 cm.

### Archivero vertical

**6009** + Código de color



**DIMENSIONES +**

Ancho: 50 cm.  
 Alto: 70 cm.  
 Profundidad: 62 cm.

### Archivero horizontal

**6007** + Código de color



**DIMENSIONES +**

Ancho: 90 cm.  
 Alto: 100 cm.  
 Profundidad: 52 cm.

### Archivero vertical

**6010** + Código de color



**DIMENSIONES +**

Ancho: 50 cm.  
 Alto: 100 cm.  
 Profundidad: 62 cm.

## Descripción para todos los componentes

### DESCRIPCIÓN +

Melamina 16 y 28 mm. doble cara.  
 Todos los cantos enchapados en PVC 1 y 2 mm.  
 Sistema de ensamble minifix y pernos de madera.  
 Jaladeras metálicas de arco de 128 mm.  
 Zoclo metálico c/niveladores (en el caso de los libreros de piso).

### Librero abierto 4 entrepaños

6097 + Código de color



#### DIMENSIONES +

Ancho: 80 cm.  
 Alto: 187 cm.  
 Profundidad: 35 cm.

### Librero sobre credenza 2 puertas

10620 + Código de color



#### DIMENSIONES +

Ancho: 173 cm.  
 Alto: 110 cm.  
 Profundidad: 40 cm.

### Librero combinado

6098 + Código de color



#### DIMENSIONES +

Ancho: 80 cm.  
 Alto: 187 cm.  
 Profundidad: 35 cm.

### Librero sobre credenza 4 puertas

6101 + Código de color



#### DIMENSIONES +

Ancho: 173 cm.  
 Alto: 110 cm.  
 Profundidad: 40 cm.

### Librero de piso con puertas

6099 + Código de color



#### DIMENSIONES +

Ancho: 80 cm.  
 Alto: 187 cm.  
 Profundidad: 35 cm.

# Natural.

Producto único de línea disponible en

CH01

CHAPA  
CHERRY

La alta calidad con la que fue creada la línea **Natural**, le asegura la resistencia que necesitan las superficies de trabajo y la duración del tono al color original del mueble. Las cubiertas curvilíneas sin uniones en los cantos crean la apariencia de una sola pieza.

1

1 año de garantía

## CONFIGURACIONES

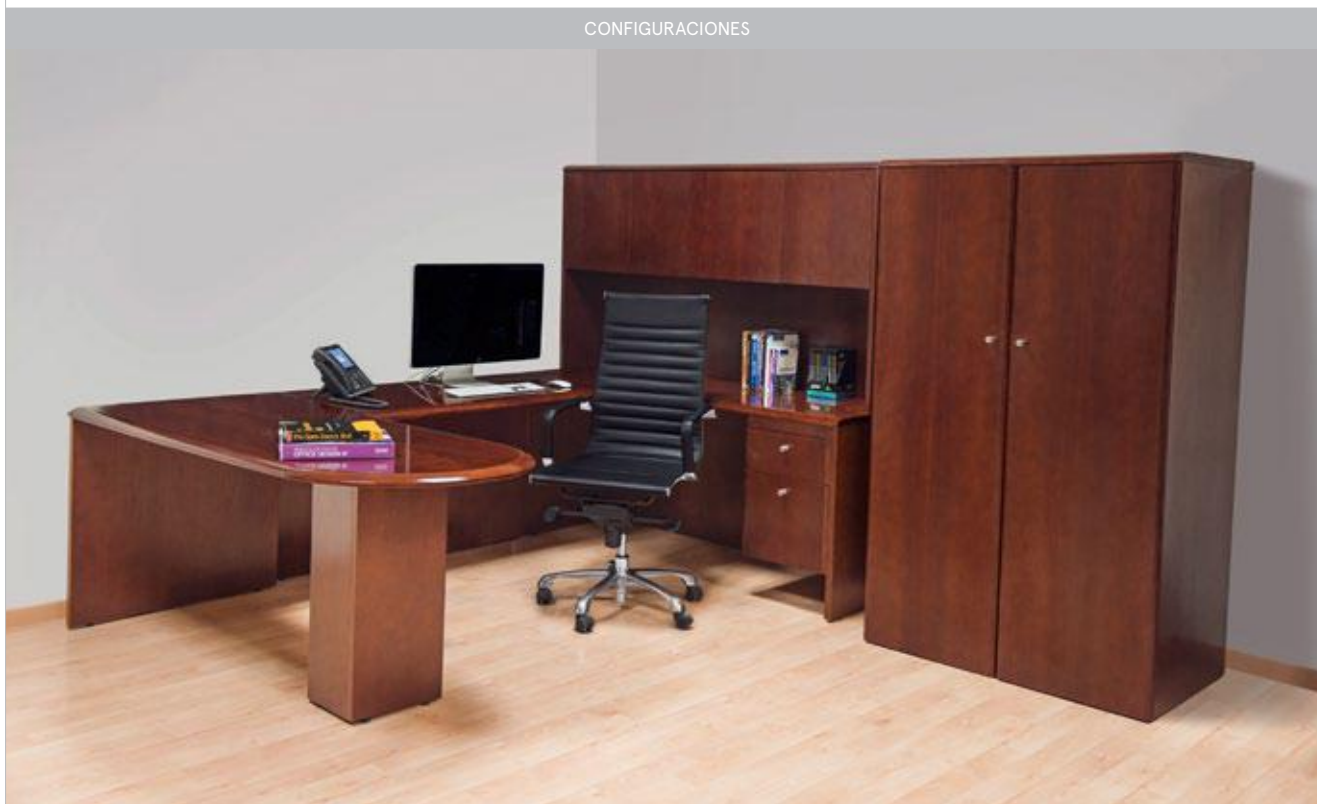

## Módulo dirección Natural

C105 + CH01

### DESCRIPCIÓN +

Acabados en chapa de madera.  
Acabado en poliuretano con protección ultravioleta.  
Canto cascada en áreas de circulación encubiertas.  
Tableros de 29 mm. de espesor en superficies horizontales y verticales.  
Escritorio con frente de recato corto y base recta tipo costado en chapa natural.  
Poro cerrado en superficies horizontales y poro abierto en superficies verticales.  
Sistema de armado por insertos mini fix.  
Fácil de ensamblar.  
Opción de elegir escritorio derecho o izquierdo.

### COMPONENTES +

Escritorio península bala derecho.  
Puente.  
Credenza izquierda.  
Librero sobre credenza.  
Archivero pedestal colgante.  
Costado derecho.  
Librero de piso con puertas.

### DIMENSIONES +

Ancho: 259 cm.  
Alto: 75 - 165 cm.  
Profundidad: 263 cm.

## Descripción para todos los componentes

### DESCRIPCIÓN +

Acabados en chapa de madera.  
 Acabado en poliuretano con protección ultravioleta.  
 Canto cascada en áreas de circulación encubiertas.  
 Tableros de 29 mm. de espesor en superficies horizontales y verticales.  
 Escritorio con frente de recato corto y base recta tipo costado en chapa natural.  
 Poro cerrado en superficies horizontales y poro abierto en superficies verticales.  
 Sistema de armado por insertos mini fix.  
 Fácil de ensamblar.

### Mesa de centro

5593 + CH01



#### DIMENSIONES +

Ancho: 122 cm.  
 Alto: 41 cm.  
 Profundidad: 71.5 cm.

### Mesa circular base cilíndrica

5590 + CH01



#### DIMENSIONES +

Diámetro: 122 cm.  
 Alto: 74.3 cm.

### Mesa lateral

5599 + CH01



#### DIMENSIONES +

Ancho: 69 cm.  
 Alto: 61 cm.  
 Profundidad: 69 cm.

### Archivero 2 gavetas horizontal

6000 + CH01



#### DIMENSIONES +

Ancho: 91.5 cm.  
 Alto: 72 cm.  
 Profundidad: 61 cm.

### Librero de piso abierto

6094 + CH01



DIMENSIONES +

Ancho: 91,5 cm.  
Alto: 165 cm.  
Profundidad: 30 cm.

### Librero de piso con puertas y 3 entrepaños

6096 + CH01



DIMENSIONES +

Ancho: 91 cm.  
Alto: 165 cm.  
Profundidad: 39 cm.

### Mesa de juntas elíptica

5596 + CH01



DIMENSIONES +

Ancho: 244 cm.  
Alto: 75 cm.  
Profundidad: 120 cm.

# Trot.

Línea de muebles exclusiva de OFIK, pensada con la finalidad de amueblar oficinas a bajo costo. Los componentes cuentan con acabados de alta resistencia en melamina.

1

1 año de garantía

Producto de línea disponible en

PERA  
NEGROCHERRY  
NEGRO

DESCRIPCIÓN +

Acabado en material melaminico de 19mm. de espesor.  
T-moulding en negro.  
Pata tubular metálica de calibre 18.  
Jaladera metálica en arco color negro.  
Cajones tamaño carta.  
Cerradura importada.  
Corredera embalinada de doble extensión.  
Respaldos de 16mm. de dos caras en el caso de mesas y escritorios.  
Opción de elegir dirección de escritorio, derecho o izquierdo.



DIMENSIONES +

Ancho: 183 cm.  
Alto escritorio: 75 cm.  
Alto total: 182 cm.  
Profundidad: 231 cm.

## Conjunto ejecutivo

5511

COMPONENTES +

Escritorio Peninsular punta de bala.  
Lateral conector.  
Credenza.  
Librero sobre credenza dos puertas.

\*Opción a cambio de color cherry-negro 5510



DIMENSIONES +

Ancho: 183 cm.  
Alto: 75 cm.  
Profundidad: 231 cm.

## Conjunto semi-ejecutivo

5514

COMPONENTES +

Escritorio Peninsular punta de bala.  
Lateral conector.  
Pedestal fijo 2 gavetas.

\*Opción a cambio de color cherry-negro 5515



DIMENSIONES +

Ancho: 160 cm.  
Alto: 75 cm.  
Profundidad: 142 cm.

## Conjunto operativo

5513

COMPONENTES +

Escritorio Peninsular punta de bala.  
Cubierta lateral.  
Pedestal fijo 2 gavetas.

\*Opción a cambio de color cherry-negro 5512

## 2

LÍNEA

## Gebesa.

Las características de esta marca es la innovación en materiales. Presentan diseños que pueden ser perfectamente conjugados en cualquier oficina contemporánea.

## Filo.

La versatilidad de la nueva línea Filo es perfecta para todo espacio laboral. La línea maneja un sistema modular, que permite crear diferentes configuraciones. Su color y material de madera industrializada le da un aspecto actual y refinado.

1

1 año de garantía

Producto disponible en material



WALNUT

\*Todos los productos son sobre pedido

## DESCRIPCIÓN +

Cubiertas fabricadas en panel sólido de MDF de 28 mm. de espesor. Canto daga.

Estructura fabricada en panel sólido de madera industrializada de 28 mm. y 16 mm. de espesor.

Faldón metálico disponible.

Puertas de aluminio con cristal en acabado frosted.

## CONFIGURACIONES



## Conjunto ejecutivo Filo tipo bote

5804

## DIMENSIONES +

Ancho: 183 cm.  
Alto: 75 cm.  
Profundidad: 272 cm.

## COMPONENTES +

Escritorio curvo.  
Lateral conector.  
Mesa credenza.  
Pedestal 2P y 1A.  
Librero sobre credenza.  
Kit de puertas para librero (vidrio).

\*Conjunto con librero abierto 5801

## DESCRIPCIÓN +

Cubiertas fabricadas en panel sólido de MDF de 28 mm. de espesor.

Canto daga.

Estructura fabricada en panel sólido de madera industrializada de 28 mm. y 16 mm. de espesor.

Faldón metálico disponible y cubierta de vidrio opcional (en el caso de las recepciones)

## Librero Filo

6331



## DIMENSIONES +

Ancho: 97 cm.  
Alto: 177 cm.  
Profundidad: 35 cm.

## Recepción Filo

5787



## DIMENSIONES +

Ancho: 183 cm.  
Alto: 110 cm.  
Profundidad: 75 cm.

\*Disponible recepción en L

5785

## Mesa de juntas elíptica

5794



## DIMENSIONES +

Ancho: 204 cm.  
Alto: 75 cm.  
Profundidad: 105 cm.

## Mesa de centro

5793



## DIMENSIONES +

Diámetro: 120 cm.  
Profundidad: 71 cm.  
Alto: 41 cm.

\*105 cm. de diámetro

5792

# G-Connect.

Combinación perfecta entre modernidad y elegancia. Cuenta con gran capacidad de conducción, junto a su acabado laminado, conforman un espacio acorde a su jerarquía. Un área de trabajo debe ser tan único como su usuario, este elegante diseño aportará a tu oficina un look moderno y funcional.

**1** 1 año de garantía

Producto único de línea disponible en



SPANISH  
OAK

**DESCRIPCIÓN +**

La superficie de trabajo consiste en una sub-estructura de tableros de 2.8 cm. de grosor, acabado en lámina de melamina termo fusionada. Cantos de PVC de 2 mm. de espesor.  
Jaladeras de aluminio.  
Seguro con llave en todos los pedestales y cajones.  
Los cables de conexión se pueden pasar por un ducto, quedando ocultos, pueden conectarse a la pared, a un panel o continuar debajo de la superficie de la credenza.  
Cuerpos de laminado en terminado estándar en blanco.  
Componentes metálicos con terminado estándar de pintura en polvo con textura de aluminio.

CONFIGURACIONES



**DIMENSIONES +**

Ancho: 255 cm.  
Alto: 180 cm.  
Profundidad: 240 cm.

## Conjunto presidente

6350

**COMPONENTES +**

Archivero lateral de 2 cajones.  
Credenza central con 2 puertas deslizables.  
Escritorio para conectar a credenza izquierdo/derecho.  
Gabinete.  
Librero sobre credenza con puerta abatible.  
Credenza izq/derecha.



**DIMENSIONES +**

Ancho: 180 cm.  
Alto: 180 cm.  
Profundidad: 240 cm.

## Conjunto ejecutivo

6351

**COMPONENTES +**

Librero sobre credenza con puerta abatible.  
Credenza central con 2 puertas deslizables.  
Escritorio para conectar a credenza izquierdo/derecho.  
BBF pedestal.  
Credenza izq/derecha.



**DIMENSIONES +**

Ancho: 150 cm.  
Alto: 75 cm.  
Profundidad: 150 cm.

## Conjunto operativo

6352

**COMPONENTES +**

Credenza con 1 cajón izq/derecho.  
Escritorio.

# Ordena tu espa- cio.

Tenemos lo que necesitas  
para tu espacio ideal – OFIK ©

3

LÍNEA  
Hon.

HON®

Basados en la experiencia con sus clientes, HON ofrece soluciones en mobiliario que exceden las expectativas del más exigente usuario.

# Announce.

Propón un tono profesional a tu oficina completa. Siendo la colección de escritorios de chapa premier de HON, combina la elegancia de la madera con diseños contemporáneos para ofrecerte el look que deseas y mereces.



Sobre pedido

CHAPA  
NATURAL

10 años de garantía

CONFIGURACIÓN C111



## Conjunto ejecutivo

C111

### DIMENSIONES +

Ancho: 400 cm.  
Alto: 75 - 197 cm.  
Profundidad: 260 cm.

### COMPONENTES +

HVN072D.K.1.5.MOCHMOCH Escritorio de doble pedestal.  
HVN723X.K.5.MOCHMOCH Compartimento de almacenamiento para montarse en pared.  
HVN712X.NN Sistema modular de almacenaje de documentos.  
HVN632R.1.5.MOCHMOCH Torre derecha de almacenamiento.  
HVN632L.1.5.MOCHMOCH Torre izquierda de almacenamiento.  
HVN638X.K.1.5.NN Archivero lateral de 4 cajones.  
HVN271S.K.1.5.MOCHMOCH Credenza con almacenaje.



## Conjunto ejecutivo

C116

### DIMENSIONES +

Ancho: 384 cm.  
Alto: 75 - 197 cm.  
Profundidad: 275 cm.

### COMPONENTES +

HVN072R.K.1.5.JJ Escritorio de 1 pedestal y arco frontal con panel empotrado Modesty.  
HVN122L.K.1.X.5.JJ Retorno izquierdo.  
HVN707X.K.5.JJ Librero sobre credenza con puertas.  
HVN703X.K.5.JJ Librero sobre credenza con puertas.  
HVN636X.K.1.5.JJ Archivero lateral.  
HVN303X.K.X.5.JJ Esquinero independiente.  
HVN336XX.X.5.JJ Puente.  
HVN730X.JJ Organizador de documentos modular.  
HVN624X.K.1.5.JJ Gabinete con puertas.  
HVN614X.K.1.5.JJ Librero con puertas de madera.  
HVN713X Tablero tapizado.  
HVN501X Portamonitor.

## 4

LÍNEA  
Basyx.basyx<sup>®</sup>  
by HON

Basados en la experiencia con sus clientes, HON ofrece soluciones en mobiliario que exceden las expectativas del más exigente usuario.

## Manage.

Cualquiera que sea el caso de amueblar una oficina, ya sea equiparla desde cero o remodelar un espacio existente, nunca fue más fácil manejar el área de trabajo. Inspirada en las necesidades de las pequeñas empresas, Manage es una opción asequible, que es simple de ordenar, instalar y reconfigurar. Siendo una oferta concisa, ofrece los elementos esenciales para armar estaciones de trabajo que pueden ir desde oficinas privadas hasta células de trabajo en espacios abiertos. Manage es perfecta para manejar los rápidos cambios de cualquier empresa.



LAMINADO



LAMINADO

Sobre pedido

10

10 años de garantía



OFIK Express

## COMPONENTES +

- Muebles adaptables para usuarios zurdos y diestros.
- Vigas de acero instaladas para reforzar la superficie de trabajo.
- 2.54 cm. de grosor en la superficie del escritorio.
- Las superficies de trabajo pueden ser sostenidas por las dos patas de la mesa o una pata del escritorio y la pared de trabajo.
- Laminado termo fusionado resistente a rayaduras y derrames.
- Las patas de los escritorios cuentan con niveladores de altura.
- El divisor ofrece privacidad y opción de almacenamiento.
- Laminado color Wheat o Chesnut sobre pedido.
- Archiveros con cajones y pedestales, completamente armados, con mecanismo de seguro interior.
- Los cajones cuentan con mecanismo de correderas embalinadas, permitiendo sacar por completo el cajón de una manera suave y silenciosa.
- El librero sobre credenza posee una sola puerta deslizable.
- El color de la estructura metálica se maneja únicamente en Ash Paint.

## CONFIGURACIÓN C013



## Conjunto ejecutivo

C013

## DIMENSIONES +

- Ancho: 183 cm.
- Alto: 75 cm.
- Alto total: 141.2 cm.
- Profundidad: 152.5 cm.

## COMPONENTES +

- HMNG72WKS Superficie de trabajo.
- HMNGDLEG Pata para escritorio.
- HMNG30FCD Archivero 2 cajones.
- HMNG30FCO Centro de almacenamiento.
- HMNG60OVRD Librero sobre credenza.
- HMNGOHLEG Pata para librero sobre credenza.



## Conjunto semi-ejecutivo

C014

### DIMENSIONES +

Ancho: 183 cm.  
Alto: 75 cm.  
Profundidad: 152,5 cm.

### COMPONENTES +

HMNG60WKS Superficie de trabajo.  
HMNGDLEG Pata para escritorio.  
HMNG36FCD Archivero 2 cajones.  
HMNG36STDM Estantería estadio.



## Conjunto operativo

C015

### DIMENSIONES +

Ancho: 152.5 cm.  
Alto: 75cm.  
Profundidad: 60 cm.

### COMPONENTES +

HMNG60WKS Superficie de trabajo.  
HMNGDLEG Pata para escritorio.  
HMNG15PED Pedestal.

## COMPONENTES

### Superficie de trabajo

#### DIMENSIONES -

Opción A

**HMNG60WKS4**

Ancho: 153 cm.  
Profundidad: 60 cm.

Opción B

**HMNG72WKS**

Ancho: 183 cm.  
Profundidad: 60 cm.



COMPONENTES

### Archivero de 2 cajones

DIMENSIONES +

Opción A

**HMNG36FCD**

Ancho: 91.4 cm.  
Alto: 56 cm.  
Profundidad: 40.64 cm.

Opción B

**HMNG30FCD**

Ancho: 76.2 cm.  
Alto: 56 cm.  
Profundidad: 40.64 cm.



### Estantería estadio

DIMENSIONES +

Opción A

**HMNG36STD**

Ancho: 91.44 cm.  
Alto: 19.05 cm.  
Profundidad: 31.75 cm.

Opción B

**HMNG30STD**

Ancho: 76.2 cm.  
Alto: 19.05 cm.  
Profundidad: 31.75 cm.



### Centro de almacenamiento

**HMNG30FCO**

DIMENSIONES +

Ancho: 76.2 cm.  
Alto: 56 cm.  
Profundidad: 40.64 cm.



### Pared de trabajo independiente

**HMNGWKWL**

DIMENSIONES +

Ancho: 152.4 cm.  
Alto: 127 cm.  
Profundidad: 43.18 cm.



### Pedestal

**HMNG15PED**

DIMENSIONES +

Ancho: 40 cm.  
Alto: 56 cm.  
Profundidad: 53.34 cm.



### Soporte de superficie de trabajo

**HMNGDLEG**

DIMENSIONES +

Ancho: 6.3 cm.  
Alto: 72.4 cm.  
Profundidad: 60 cm.



### Librero sobre credenza

DIMENSIONES +

Opción A

**HMNG36OVRD**

Ancho: 152.4 cm.  
Alto: 45 cm.  
Profundidad: 37 cm.

Opción B

**HMNG60OVRD**

Ancho: 91.44 cm.  
Alto: 45 cm.  
Profundidad: 37 cm.



### Soporte de librero sobre credenza

**HMNGOHLLEG**

DIMENSIONES +

Ancho: 4.5 cm.  
Alto: 40.64 cm.  
Profundidad: 37 cm.



5

LÍNEA  
**Italia.**

El mobiliario que ofrece Línea Italia se caracteriza por optimizar los espacios gracias a la modulación de sus muebles, aumentando la productividad en los usuarios y proyectando una imagen confiable.

# Ejecutivos

MI **Sobre pedido**  
MELAMINA

5 **5 años de garantía**

CONFIGURACIÓN C141



## Módulo Klass

C141

**DIMENSIONES +**

Ancho: 181 cm.  
Profundidad: 368 cm.

**COMPONENTES +**

- 5029 Escritorio ejecutivo Klass 01.
- 5021 Credenza ejecutiva Klass 03.
- 5102 Retorno ejecutivo Forza y Klass 165.
- 5046 Librero ejecutivo Klass 04.

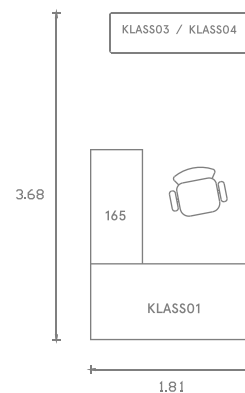

CONFIGURACIÓN C143



## Módulo Forza

C143

### DIMENSIONES +

Ancho: 181 cm.  
Profundidad: 275 cm.

### COMPONENTES +

5028 Escritorio ejecutivo Forza 145.  
5102 Retorno ejecutivo Forza y Klass 165.  
5134 Armario ejecutivo Forza 116.

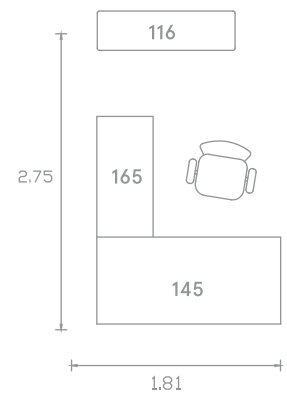



## Módulo Stila

C144

### DIMENSIONES +

Ancho: 175 cm.  
Profundidad: 265 cm.

### COMPONENTES +

5030 Escritorio ejecutivo Stila.  
5245 Archivero horizontal 642.

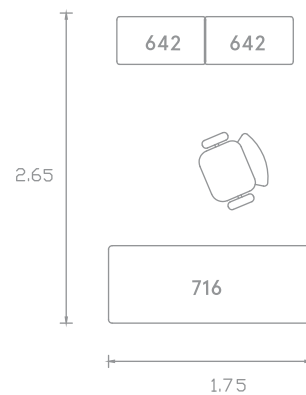



## Módulo Vitra

C145

### DIMENSIONES +

Ancho: 210 cm.  
Profundidad: 255 cm.

### COMPONENTES +

5031 Escritorio ejecutivo Vitra 846 con retorno.  
5134 Armario ejecutivo Forza 116.

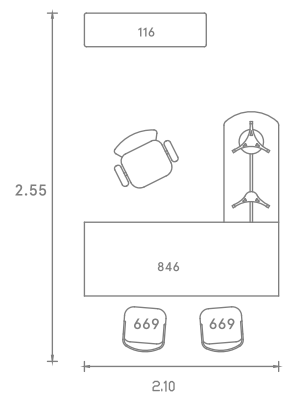

CONFIGURACIÓN C147



## Módulo 117

C147

### DIMENSIONES +

Ancho: 235 cm.  
Profundidad: 249 cm.

### COMPONENTES +

5027 Escritorio ejecutivo 117.  
5103 Retorno para escritorio 127.  
5020 Credenza 135.  
5000 Archivero móvil metálico 310.  
5044 Librero 115C.

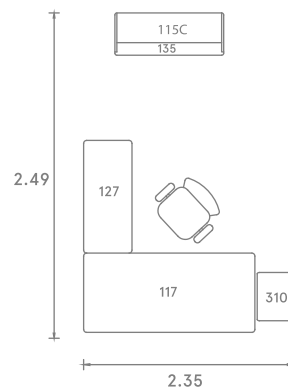

# Recepciones

**MI** Sobre pedido

MELAMINA

**5** 5 años de garantía

CONFIGURACIÓN C153



CATÁLOGO 2016

## Módulo de recepción

**C153**

**DIMENSIONES +**

Ancho: 214 cm.  
Profundidad: 321 cm.

**COMPONENTES +**

- 5098 Recepción mod 140.
- 5103 Retorno para recepción mod 127.
- 5245 Archivero horizontal mod 642.
- 5007 Archivero móvil mod 106.

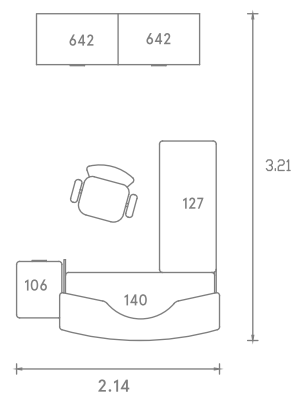

CONFIGURACIÓN C006

CATÁLOGO 2016



### Módulo de recepción de policarbonato con extensiones

C006

**DIMENSIONES +**

Ancho: 268 cm.  
Profundidad: 249 cm.

**COMPONENTES +**

5203 Recepción Extend mod 220PP.  
5204 Recepción adicional Extend 220AP.  
5245 Archivero horizontal mod 642.

\*Opción sin policarbonato **C149**

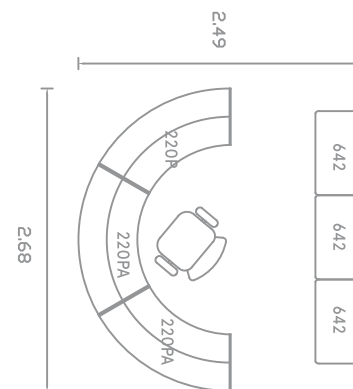

# Células de trabajo.

MI Sobre pedido  
MELAMINA

5 5 años de garantía

CONFIGURACIÓN C001



## Célula de trabajo

C001

**DIMENSIONES +**

Ancho: 358 cm.  
Profundidad: 256 cm.

**COMPONENTES +**

5025 Escritorio Delta mod 149.  
5004 Archivero 2 gavetas mod 303.  
5095 Portateclado mod 199.  
5086 Mampara principal mod 150.

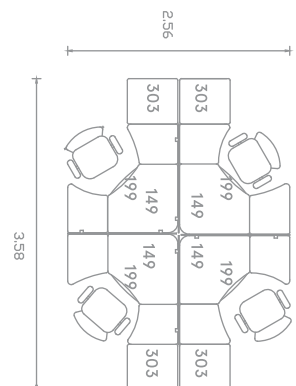

CONFIGURACIÓN C002

CATÁLOGO 2016



## Célula de trabajo

C002

### DIMENSIONES +

Ancho: 560 cm.  
Profundidad: 229 cm.

### COMPONENTES +

5023 Escritorio básico mod 103.  
5245 Archivero horizontal mod 642.  
5261 Mesa multiusos XL mod 644.  
5086 Mampara principal mod 150.

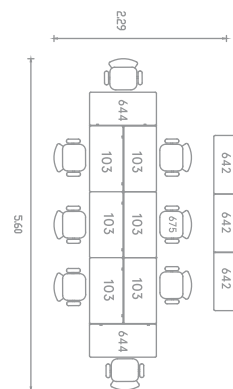

CONFIGURACIÓN C010



## Célula de trabajo Stärk

C010

### DIMENSIONES +

Ancho: 540 cm.  
Profundidad: 385 cm.

### COMPONENTES +

5269 Escritorio Stärk de 1.80 mod 795.  
5259 Credenza Nova mod 650.  
5332 Mampara de acrílico Stärk de 1.50 mod 798.

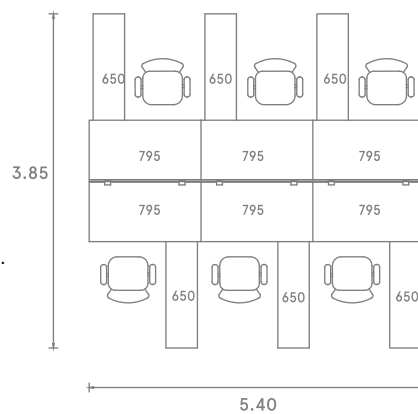

# Cubículos

MI Sobre pedido  
MELAMINA

5 5 años de garantía

CONFIGURACIÓN C011



## Cubículo Stärk

C011

**DIMENSIONES +**

Ancho: 410 cm.  
Profundidad: 375 cm.

**COMPONENTES +**

5269 Escritorio Stärk 1.80 mod 795.  
5259 Credenza Nova mod 650.  
Sistema de mamparas Privatt.

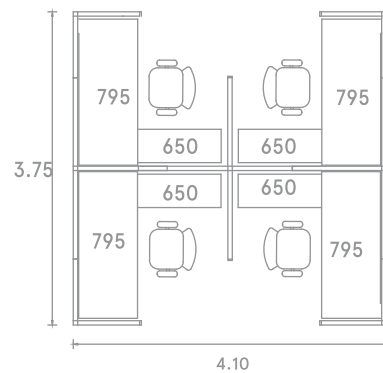

CONFIGURACIÓN C004



## Cubículo

C004

### DIMENSIONES +

Ancho: 350 cm.  
Profundidad: 239 cm.

### COMPONENTES +

5038 Isla de trabajo mod 210.  
5004 Archivero de 2 gavetas mod 303.  
5007 Archivero móvil mod 106.  
5043 Librero colgante con cerradura mod 175.  
Sistema de mamparas Privatt.

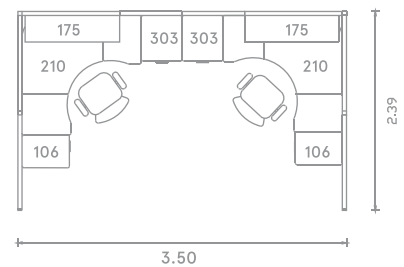



## Cubículo I-work

C007

### DIMENSIONES +

Ancho: 370 cm.  
Profundidad: 120 cm.

### COMPONENTES +

5285 Superficie de trabajo 120 x 60.  
5007 Archivero móvil mod 106.  
Sistema de mamparas Privatt.

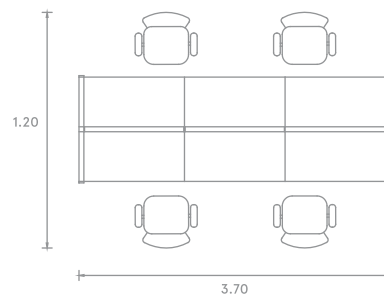

CONFIGURACIÓN C008



## Cubículo I-work

C008

### DIMENSIONES +

Ancho: 430 cm.  
Profundidad: 365 cm.

### COMPONENTES +

5285 Superficie de trabajo 120 x 60.  
5337 Archivero horizontal sin tapa mod 679.  
Sistema de mamparas Privatt.

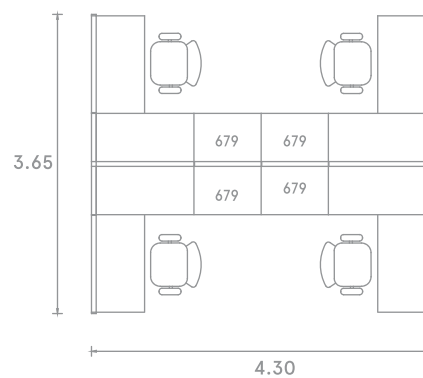



## Cubículo I-work

C009

### DIMENSIONES +

Ancho: 365 cm.  
Profundidad: 510 cm.

### COMPONENTES +

5285 Superficie de trabajo 120 x 60.  
5265 Retorno Quadro 648.  
5291 Archivero multigavetas sin tapa mod 678.  
Sistema de mamparas.

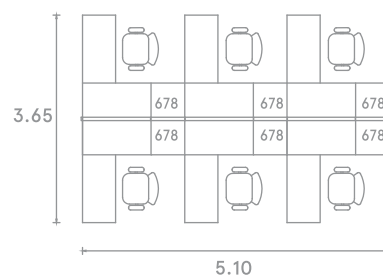

# Usos múltiples.

MI Sobre pedido  
MELAMINA

5 5 años de garantía

CONFIGURACIÓN C005



CATÁLOGO 2016

## Usos múltiples

C005

### DIMENSIONES +

Ancho: 240 cm.  
Profundidad: 546 cm.

### COMPONENTES +

5024 Escritorio capacitación mod 141.  
5020 Credenza mod 135.  
5044 Librero con cerradura mod 115C.  
5270 Armario Stark mod 796.

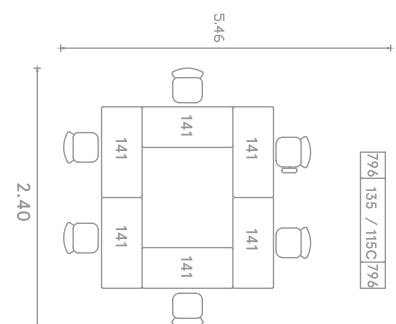



## Sala multiusos

C012

### DIMENSIONES +

Ancho: 265 cm.  
Profundidad: 312 cm.

### COMPONENTES +

5269 Escritorio Stark 1.80 mod 795.  
5253 Escritorio Stark 1.20 mod 794.  
5020 Credenza mod 135.  
5044 Librero con cerradura mod 115C.

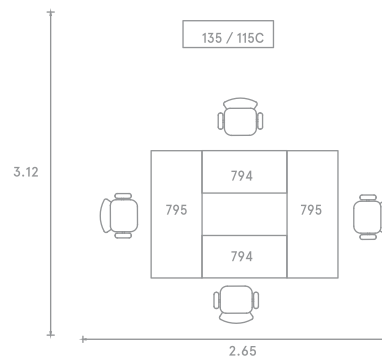

# Telemarketing.

MI Sobre pedido  
MELAMINA

5 5 años de garantía

CONFIGURACIÓN C003



CATÁLOGO 2016

## Telemarketing

C003

**DIMENSIONES +**

Ancho: 438 cm.  
Profundidad: 120 cm.

**COMPONENTES +**

- 5023 Escritorio básico mod 103.
- 5259 Credenza Nova mod 650.
- 5007 Archivero móvil mod 106.
- 5086 Minimampara principal mod 150.
- 5085 Mampara lateral mod 151.

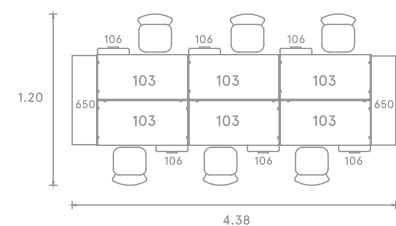

# Mobiliario a tu medida.

Tenemos lo que necesitas  
para tu espacio ideal –

# Escritorios.

**DESCRIPCIÓN +**

Melamina termofusionada de 19 y 28 mm. de espesor.  
 Cantos protegidos con chapacinta de PVC de 1mm. de espesor.  
 Regatón nivelador de plástico polipropileno duro canaleta U.  
 Ensamble sin uso de herramientas por medio de ganchos macho/hembra.  
 Tubular de acero resistente a rayaduras y corrosión.  
 Cubierta melamina resistente a rayaduras y quemaduras.  
 Cristal templado de 12mm. y base cromada en modelo 5031.  
 Pasacables en modelos 5038, 5087, 5025, 5033, 5023 y 5135.

Producto disponible en



Materiales de línea



\*Cualquier otra opción es sobre pedido



## Escritorio ejecutivo Klass 01

5029 + Código de color



**DIMENSIONES +**

Ancho: 181.5 cm.  
 Alto: 72.5 cm.  
 Profundidad: 80 cm.

## Escritorio básico 103S

5023 + Código de color



**DIMENSIONES +**

Ancho: 120 cm.  
 Alto: 75 cm.  
 Profundidad: 60 cm.

## Escritorio ejecutivo Forzza 145

5028 + Código de color



**DIMENSIONES +**

Ancho: 181.5cm.  
 Alto: 75 cm.  
 Profundidad: 91.5 cm.

## Escritorio ejecutivo Stila

5030 + Código de color



**DIMENSIONES +**

Ancho: 175.2 cm.  
 Alto: 75.9 cm.  
 Profundidad: 70.2 cm.

## Escritorio ejecutivo Vittra 846 con retorno

5031 + Código de color



DIMENSIONES +

Ancho: 210.4 cm.  
Alto: 74 cm.  
Profundidad: 200.4 cm.

## Escritorio Magistralle 153S

5135 + Código de color



DIMENSIONES +

Ancho: 150 cm.  
Alto: 75 cm.  
Profundidad: 60 cm.

## Escritorio ejecutivo 117

5027 + Código de color



DIMENSIONES +

Ancho: 181.5 cm.  
Alto: 75 cm.  
Profundidad: 80 cm.

## Isla de trabajo 210S

5038 + Código de color



DIMENSIONES +

Ancho: 150 cm.  
Alto: 75 cm.  
Profundidad: 150 cm.

## Módulo L 120S

5087 + Código de color



DIMENSIONES +

Ancho: 180 cm.  
Alto: 75 cm.  
Profundidad: 140 cm.

## Escritorio Delta 149S

5025 + Código de color



DIMENSIONES +

Ancho: 120 cm.  
Alto: 75 cm.t  
Profundidad: 120 cm.

## Escritorio de capacitación 141S

5024 + Código de color



DIMENSIONES +

Ancho: 140 cm.  
Alto: 75 cm.  
Profundidad: 50 cm.

## Escritorio Piccolo 123S

5033 + Código de color



DIMENSIONES +

Ancho: 90 cm.  
Alto: 75 cm.  
Profundidad: 60 cm.

## Retorno ejecutivo Forzza y Klass 165

5102 + Código de color

\*Los retornos se instalan al escritorio correspondiente,  
Ejemplo: pág. 074 y 075



DIMENSIONES +

Ancho: 120 cm.  
Alto: 72,5 cm.  
Profundidad: 54 cm.

## Retorno para escritorio 127

5103 + Código de color

\*Los retornos se instalan al escritorio correspondiente,  
Ejemplo: pág. 078 y 079



DIMENSIONES +

Ancho: 69 cm.  
Alto: 87 cm.  
Profundidad: 87 cm.

## Escritorio Privacía 148

5005 + Código de color



EXTERIOR



INTERIOR

DIMENSIONES +

Ancho: 124 cm.  
Alto: 113 cm.  
Profundidad: 62 cm.

# Mesas.

DESCRIPCIÓN +

Melamina termofusionada de 19 mm. de espesor.  
 Cantos protegidos con chapacinta de PVC de 1 mm. de espesor.  
 Estructura tubular de acero resistente a rayaduras y corrosión.  
 Regatón nivelador para ajustar la altura de su mueble.  
 Tapón plano de plástico polipropileno blanco.  
 Pintura epóxica texturizada.  
 Ensamble sin uso de herramientas por medio de ganchos macho/hembra.  
 Sistema abatible a base de un pistón neumático, y desplazable a base de rodajas en modelo 5067.

Producto disponible en



MELAMINA

Materiales de línea



GRAFITO



MAPLE



CAOBA



TABACO

\*Cualquier otra opción es sobre pedido



1 año de garantía

## Mesa multiusos 111

5078 + Código de color



DIMENSIONES +

Ancho: 120 cm.  
 Alto: 70 cm.  
 Profundidad: 60 cm.

## Península ejecutiva 114

5088 + Código de color



DIMENSIONES +

Ancho: 170 cm.  
 Alto: 75 cm.  
 Profundidad: 70 cm.

## Mesa abatible 217

5067 + Código de color



DIMENSIONES +

Ancho: 150 cm.  
 Alto: 75 cm.  
 Profundidad: 60 cm.

## Mesa trapezoidal 239

5082 + Código de color



DIMENSIONES +

Ancho: 116.5 cm.  
 Alto: 75 cm.  
 Profundidad: 52 cm.

### Mesa lateral 184

5077 + Código de color



DIMENSIONES +

Ancho: 50 cm.  
Alto: 45 cm.  
Profundidad: 50 cm.

### Mesa redonda Nápoles 719

5136 + Código de color



DIMENSIONES +

Alto: 75 cm.  
Diámetro: 110 cm.

### Mesa redonda 129

5080 + Código de color



DIMENSIONES +

Alto: 75 cm.  
Diámetro: 110 cm.

### Mesa Palermo 702

5075 + Código de color



DIMENSIONES +

Ancho: 84 cm.  
Alto: 75 cm.  
Profundidad: 80 cm.

### Mesa central 183

5068 + Código de color



DIMENSIONES +

Ancho: 50 cm.  
Alto: 45 cm.  
Profundidad: 100 cm.

### Mesa de juntas gerencial 118

5074 + Código de color



DIMENSIONES +

Ancho: 150 cm.  
Alto: 75 cm.  
Profundidad: 100 cm.

## Mesa de juntas Enzo 21814

5071 + Código de color



**DIMENSIONES +**

Ancho: 465 cm.  
Alto: 75 cm.  
Profundidad: 160 cm.

## Mesas de trabajo 644 multiusos

5261 + Código de color



**DIMENSIONES +**

Ancho: 120 cm.  
Alto: 75 cm.  
Profundidad: 60 cm.

## Mesa de juntas ejecutiva Enzo 118XL

5069 + Código de color



**DIMENSIONES +**

Ancho: 237 cm.  
Alto: 75 cm.  
Profundidad: 120 cm.

# Recepciones.

DESCRIPCIÓN +

Melamina termofusionada de 19 mm. de espesor.  
 Cantos protegidos con chapacinta de PVC de 1mm. de espesor  
 Tubular de 1 1/4 x 1 1/4 IN calibre 20 y tubular 3/4 x 1 3/4 IN calibre 20.  
 Regatón nivelador para ajustar de plástico polipropileno duro MDF de 6 mm.  
 Ensamble sin uso de herramientas.  
 Tubular de acero resistente a rayaduras y corrosión.  
 Cubiertos de melamina resistente a rayaduras y quemaduras.  
 Pintura epóxica texturizada.  
 Tapón de plástico polipropileno.

Producto disponible en



MELAMINA

Materiales de línea



GRAFITO



MAPLE



CAOBA



TABACO

\*Cualquier otra opción es sobre pedido



1 año de garantía

## Recepción principal 220

5100 + Código de color



DIMENSIONES +

Ancho: 171 cm.  
 Alto: 116 cm.  
 Profundidad: 57 cm.

\*Disponible sobre pedido con policarbonato 5203

## Extensión para recepción 220

5099 + Código de color



DIMENSIONES +

Ancho: 171 cm.  
 Alto: 116 cm.  
 Profundidad: 50.5 cm.

\*Disponible sobre pedido con policarbonato 5204

## Recepción 140

5098 + Código de color



DIMENSIONES +

Ancho: 170 cm.  
 Alto: 110 cm.  
 Profundidad: 70 cm.

EXTERIOR

INTERIOR

# Libreros.

DESCRIPCIÓN +

Melamina termofusionada de 19mm. de espesor.  
 Puertas de 12mm. de espesor.  
 Cantos protegidos con chapacinta de PVC de 1mm. de espesor.  
 Tubulares de 2x1 en calibre 20 Lámina calibre 22.  
 Pintura epóxica texturizada.  
 Tapón plano de plástico polipropileno blando.  
 Ensamble sin uso de herramientas por medio de ganchos macho/hembra.  
 Tubular de acero resistente a rayaduras y corrosiones.  
 Cubiertas de melamina resistente a rayaduras y quemaduras.

Producto disponible en



MELAMINA

Materiales de línea



GRAFITO



MAPLE



CAOBA



TABACO

\*Cualquier otra opción es sobre pedido



1 año de garantía

## Librero ejecutivo Klass04

5046 + Código de color



DIMENSIONES +

Ancho: 158.7 cm.  
 Alto: 85 cm.  
 Profundidad: 35 cm.

\*Los libreros se instalan sobre credenzas.  
 Ejemplo: pág. 074

## Librero Fortte 168

5047 + Código de color



DIMENSIONES +

Ancho: 85 cm.  
 Alto: 160 cm.  
 Profundidad: 27 cm.

## Librero 115C

5044 + Código de color



DIMENSIONES +

Ancho: 117.5 cm.  
 Alto: 85 cm.  
 Profundidad: 36 cm.

\*Los libreros se instalan sobre credenzas.  
 Ejemplo: pág. 078

## Librero colgante abierto 285

5042 + Código de color



DIMENSIONES +

Ancho: 89.5 cm.  
 Profundidad: 29 cm.

\*Los libreros colgantes se instalan en los bordes de las mamparas. Ejemplo: pág. 085

## Librero colgante 175

5043 + Código de color



DIMENSIONES +

Ancho: 119.5 cm.  
 Alto: 38 cm.  
 Profundidad: 38 cm.

\*Los libreros colgantes se instalan en los bordes de las mamparas. Ejemplo: pág. 085

# Credenzas.

DESCRIPCIÓN +

Melamina termofusionada de 19 y 28 mm. de espesor.  
 Cantos protegidos con chapacinta de PVC de 1 mm. de espesor.  
 Pintura epóxica texturizada.  
 Regatón nivelador de plástico polipropileno duro, para ajustar altura.  
 Tubular de 2 x 1 calibre 20.  
 Ensamble sin uso de herramientas.  
 Regatón nivelador para ajustar altura.  
 Cubierta de melamina resistente a rayaduras y quemaduras.

Producto disponible en



MELAMINA

Materiales de línea



GRAFITO



MAPLE



CAOBA



TABACO

\*Cualquier otra opción es sobre pedido



1 año de garantía

## Credenza ejecutiva Klass 03

5021 + Código de color



DIMENSIONES +

Ancho: 160 cm.  
 Alto: 75 cm.  
 Profundidad: 39 cm.

## Credenza 135

5020 + Código de color



DIMENSIONES +

Ancho: 120 cm.  
 Alto: 75 cm.  
 Profundidad: 39 cm.

## Credenza Nova

5259 + Código de color



DIMENSIONES +

Ancho: 120 cm.  
 Alto: 70 cm.  
 Profundidad: 39 cm.

# Archiveros.

DESCRIPCIÓN +

Cantos protegidos con chapacinta de PVC de 1mm. de espesor.  
 Acabados en pintura epóxica texturizada color aluminio.  
 Regatón nivelador de plástico polipropileno blando.  
 Placa para gancho calibre 12.  
 Melamina termo fusionada de 19 mm. de espesor.  
 Pintura epóxica texturizada.  
 Base porta folders.  
 Jaladeras metálicas.  
 Cerradura con 2 llaves.  
 Rodajas de nylon de 50 mm. (en modelos 5007 y 5000).

Producto disponible en



MELAMINA

Materiales de línea



GRAFITO



MAPLE



CAOBA



TABACO

\*Cualquier otra opción es sobre pedido



1 año de garantía

## Archivero 304

5006 + Código de color



DIMENSIONES +

Ancho: 50 cm.  
 Alto: 132 cm.  
 Profundidad: 60 cm.

## Archivero móvil 106

5007 + Código de color



DIMENSIONES +

Ancho: 44 cm.  
 Alto: 58 cm.  
 Profundidad: 60 cm.

## Archivero 305

5008 + Código de color



DIMENSIONES +

Ancho: 50 cm.  
 Alto: 75 cm.  
 Profundidad: 60 cm.

## Archivero móvil metálico 310

5000 + Código de color



DIMENSIONES +

Ancho: 53.5 cm.  
 Alto: 58.4 cm.  
 Profundidad: 43.5 cm.

## Archivero 106XL

5003 + Código de color



DIMENSIONES +

Ancho: 50 cm.  
 Alto: 100 cm.  
 Profundidad: 60 cm.

## Archivero 303

5004 + Código de color



DIMENSIONES +

Ancho: 50 cm.  
 Alto: 75 cm.  
 Profundidad: 60 cm.

# Mamparas.

Aprovecha al máximo el espacio de tu oficina y divide amplios espacios abiertos de trabajo en áreas de trabajo separadas, a través de nuestras soluciones en paneles, mamparas y mini mamparas.

Producto sobre pedido disponible en



TELA Y VINIPIEL



## ¿Qué debo considerar para formar una configuración de mamparas?

- Medidas y área disponible**, éstas definen el orden en el que se adaptarán las mamparas, aprovechando el espacio.
- Cantidad y tipo de mobiliario**, es necesario tener conocimiento de las dimensiones y el tipo de mobiliario que estará resguardando la mampara, esto determinará la distribución, el estilo y medidas de la misma.
- Ensamble**, estará definido por la forma en que se tengan que instalar las mamparas, ya sea de manera lineal o perpendicular.
- Accesorios y herrajes**, cuando las mamparas se acomodan de manera lineal se utiliza un tornillo tipo mariposa para su ensamble. Cuando se encuentran de manera perpendicular (ya sea en "T", "L" o en cruz) se requiere de un poste conector.
- Soportes**, éstos se requieren instalar en los extremos de las mamparas, se ofrecen 3 tipos: básico, elíptico o lateral. La pata básica, se utiliza para cubrir la terminación de la mampara, la cual requiere no ser mayor del largo de la mampara. El soporte elíptico y en "T" o lateral, se usan en lugar de la pata básica para soportarse cuando las mamparas se ubican en pasillos o en el caso que tengan instalados libreros colgantes.
- Material y tipo de mampara**, se puede elegir entre diversos tapices en tela o vinil, y pueden ser combinables con policarbonato.

**A** Mampara de piso



**C** Mampara curvas con policarbonato



A MAMPARAS DE PISO			
CÓDIGO	ANCHO	ALTO	PROFUNDIDAD
5200 + Código de color	120 cm.	180 cm.	5 cm.
5185 + Código de color	90 cm.	180 cm.	5 cm.
5186 + Código de color	75 cm.	180 cm.	5 cm.
5774 + Código de color	60 cm.	180 cm.	5 cm.
5059 + Código de color	120 cm.	160 cm.	5 cm.
5060 + Código de color	90 cm.	160 cm.	5 cm.
5061 + Código de color	75 cm.	160 cm.	5 cm.
5062 + Código de color	60 cm.	160 cm.	5 cm.
5063 + Código de color	120 cm.	120 cm.	5 cm.
5064 + Código de color	90 cm.	120 cm.	5 cm.
5065 + Código de color	75 cm.	120 cm.	5 cm.
5066 + Código de color	60 cm.	120 cm.	5 cm.
B MAMPARAS DE POLICARBONATO			
CÓDIGO	ANCHO	ALTO	PROFUNDIDAD
5234 + Código de color	120 cm.	180 cm.	5 cm.
5202 + Código de color	90 cm.	180 cm.	5 cm.
5236 + Código de color	75 cm.	180 cm.	5 cm.
5333 + Código de color	60 cm.	180 cm.	5 cm.
5052 + Código de color	120 cm.	160 cm.	5 cm.
5053 + Código de color	90 cm.	160 cm.	5 cm.
5054 + Código de color	75 cm.	160 cm.	5 cm.
5051 + Código de color	60 cm.	160 cm.	5 cm.
5164 + Código de color	120 cm.	120 cm.	5 cm.
5055 + Código de color	90 cm.	120 cm.	5 cm.
5056 + Código de color	75 cm.	120 cm.	5 cm.
5049 + Código de color	60 cm.	120 cm.	5 cm.
C MAMPARAS CURVAS DE POLICARBONATO			
CÓDIGO	ANCHO	ALTO	PROFUNDIDAD
5057 + Código de color	94 cm.	120 cm.	5 cm.
5058 + Código de color	94 cm.	160 cm.	5 cm.
5319 + Código de color	94 cm.	180 cm.	5 cm.

# Soportes.

## A Soporte básico

5237 Mod. 497 180 cm.

5144 Mod. 297 160 cm.

5139 Mod. 298 120 cm.

## B Soporte elíptico

5189 Mod. 325 180 cm.

5146 Mod. 399 160 cm.

5145 Mod. 389 120 cm.

## C Soporte para mampara

5191 Mod. 326 180 cm.

5147 Mod. 272 160 cm.

5148 Mod. 278 120 cm.



# Esquinero.

## D Esquinero conector

5188 Mod. 324 180 cm.

5143 Mod. 273 160 cm.

5141 Mod. 279 120 cm.

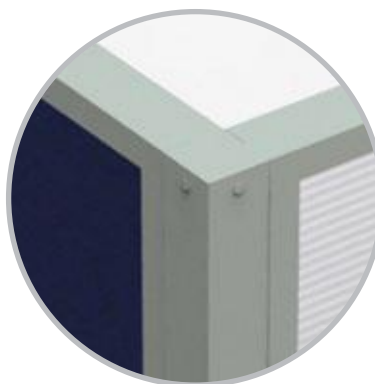

# Escritorios metálicos y mesas plás- ticas >>

De la familia GEBESA y OFIK >>

# Escritorios Metálicos.

Ofrecemos una gama de escritorios metálicos cuya estructura les permite estar en áreas de almacenes, educación, gobierno y todos aquellos lugares que requieren de un escritorio resistente y metálico, con gavetas prácticas para el desempeño adecuado de su trabajo.

1

1 año de garantía

Producto disponible en



METAL

Materiales de línea



ARENA

\*Cualquier otra opción es sobre pedido

DESCRIPCIÓN +

Cubierta fabricada a base de aglomerado de madera 2.8 cm. de espesor.

Fabricado a base de lámina rolada en frío calibre 22.

Patas en perfil cuadrado calibre 18.

Regatón y tornillo nivelador fabricado en polipropileno de alto impacto. Cantos rectos.

## Escritorio con 1 pedestal derecho Nova

5561

\*Opción de cambiar el sentido del pedestal a izquierdo

5563

\*Opción de 120 cm. de ancho

5562



DIMENSIONES +

Ancho: 152 cm.  
Alto: 75 cm.  
Profundidad: 75 cm.

## Escritorio con 2 pedestales Nova

5564

\*Opción de 182 cm. de ancho

5565



DIMENSIONES +

Ancho: 152 cm.  
Alto: 75 cm.  
Profundidad: 75 cm.

## Mesa Nova con rodajas

6132



DIMENSIONES +

Ancho: 60 cm.  
Alto: 67 cm.  
Profundidad: 50 cm.

## Mesa metálica Nova

5604

\*Opción de 120 cm. de ancho

5603



DIMENSIONES +

Ancho: 150 cm.  
Alto: 75 cm.  
Profundidad: 74 cm.

# Mesas Plegables.

Producto único de línea disponible en



PLÁSTICO  
BLANCO

Las mesas plegables están diseñadas para ser prácticas de transportar y de fácil ensamble. Los materiales utilizados en toda la línea son de alta durabilidad y resistencia al uso cotidiano.

**1** 1 año de garantía

DESCRIPCIÓN +

Fabricada en plástico blanco.  
Estructura metálica calibre 20.

CATÁLOGO 2016

## Mesa plegable redonda

2622



DIMENSIONES +

Diámetro: 152 cm.  
Alto: 74.5 cm.  
Peso: 19 kg.

## Mesa plegable rectangular

2623



DIMENSIONES +

Ancho: 244 cm.  
Alto: 74.5 cm.  
Profundidad: 76 cm.  
Peso: 30 kg.

\*Opción de 2 secciones

2626

## Mesa plegable rectangular

2625



DIMENSIONES +

Ancho: 183 cm.  
Alto: 74.5 cm.  
Profundidad: 76 cm.  
Peso: 14.95 kg.

\*Opción de 122 cm. de ancho

9623

## Mesa plegable rectangular 2 secciones

2624

\*Mesa plegable que se dobla en 2 secciones.



DIMENSIONES +

Ancho: 183 cm.  
Alto: 74.5 cm.  
Profundidad: 76 cm.  
Peso: 15.8 kg.

# MUESTRARIO DE MATERIALES Y COLORES

LÍNEA

## OFIK

MELAMINA

ME

DISPONIBLE EN

Elite



ME01  
ARCE



ME02  
VINO



ME03  
WENGE



ME04  
ARENA

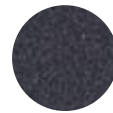

ME05  
GRAFITO



ME07  
OYAMEL

CHAPA

CH

DISPONIBLE EN

Natural



CH01  
CHERRY

CHAPA

P/N, C/N

DISPONIBLE EN

Trot



P/N  
PERA

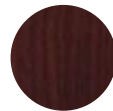

C/N  
CHERRY

PIÁSTICO

P

DISPONIBLE EN

Mesas Plásticas



PIÁSTICO  
BLANCO

LÍNEA

## GEBESA & BASYX

METAL

MN

DISPONIBLE EN

Escritorios Metálicos



MN01  
NEGRO



MN02  
ARENA



MN03  
PLATINO

LAMINADO

MANAGE

DISPONIBLE EN

Manage



WHEAT



CHESNUT







CHAPA DE MADERA	<b>WALNUT</b>	DISPONIBLE EN	Filo
			





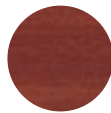

MELAMINA	<b>SPANISH OAK</b>	DISPONIBLE EN	G-connect
			

LÍNEA **HON**

CHAPA NATURAL	<b>CHAPA</b>	DISPONIBLE EN	Announce						
			      						
			HARVEST	NATURAL MAPLE	SHAKER CHERRY	BOURBON CHERRY	HENNA CHERRY	MAHOGANY	COLUMBIAN

LÍNEA **ITALIA**

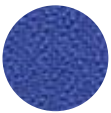
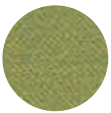
MELAMINA	<b>MI</b>	DISPONIBLE EN	Configuraciones y Mobiliario					
			     					
			MI02 GRAFITO	MI03 MAPLE	MI05 CAOBA	MI06 BLANCO	MI07 NOGAL	MI08 TABACO

TELA & VINIPIEL	<b>TI, TL</b>	DISPONIBLE EN	Mamparas								
			        								
			TI02 ROJO BRILLANTE	TI04 VERDE PINO	TI05 NEGRO	TI08 AZUL PROFUNDO	TI11 VINIPIEL NEGRA	TI12 AZUL ELÉCTRICO	TI14 VERDE PERA	TI15 NARANJA	TI16 CELESTE
			TI18 MARRÓN	TI19 VAINILLA	TL02 UVA	TL03 VERDE OLIVO	TL05 BEIGE	TL16 GRIS NÓRDICO	TL17 PERLA	TL18 VERDE ACQUA	TL19 VINIPIEL CHOCOLATE

\*Los colores del producto son representativos

Inicio  
de sección

—

# Almacenamiento.

Este es el color que  
identificará esta sección  
del **Catálogo 2016**.



1. Lockers/ 2. Archiveros, Caja fuerte y Gabinetes/ 3. Estantería / 4. Rack industrial



# Cómo hacer tu pedido.

## ¿Cómo formo mi código para realizar un pedido?

Necesitas:

- A** Catálogo
- B** Muestrario de materiales y colores

Para hacer un pedido se **necesita tener el código completo** del producto que se desea.

El código que debes formar **debe contener** los siguientes datos:

**>> Código de producto + código de material y código de color <<**



Ejemplo:

**6060 + HM01**

**O1 >>**

**El código del producto.** Una vez seleccionado el modelo deseado, verificar el código numérico correspondiente, éste aparece justo al lado de la fotografía del mismo.

**O2 >>**

**Material.** El material del que se conforma el mueble se muestra en la parte superior de la página junto a la descripción de la misma, están indicados en círculos y se componen de dos letras mayúsculas.

**O3 >>**

**Color material.** Las opciones de color se presentan en la pág. 135, éste debe pertenecer a las opciones del material elegido.

\* Habrá casos en los que el producto es único, en estas ocasiones solo se necesita el código del mueble indicado al lado de la fotografía correspondiente.

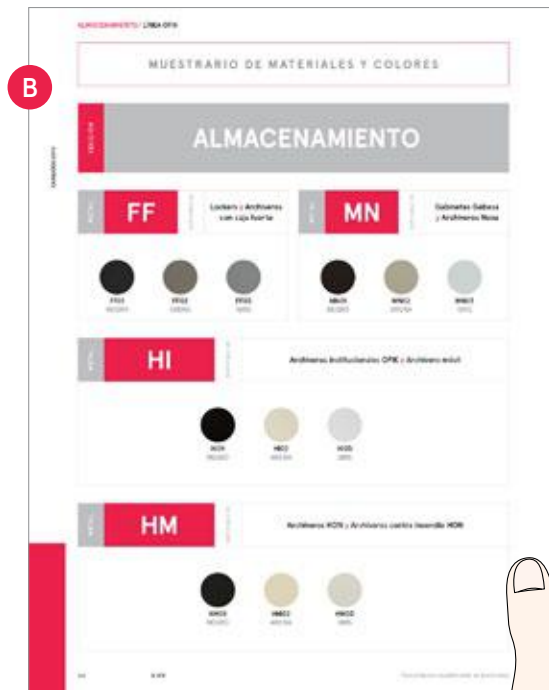

## Haz >> tu pedido

## 1

## LOCKERS.

Los lockers son una opción muy eficaz para las áreas en donde los usuarios requieren de un lugar para resguardar sus pertenencias; como gimnasios, albercas, áreas recreativas, escuelas, incluso oficinas o empresas grandes.

Manejamos de línea varios modelos con las siguientes características:

Lockers de 1 hasta 5 puertas.

Dos opciones de medidas: 180 cm x 38 cm x 45 cm y 180 cm x 36 cm x 37 cm.

Tres colores de línea: negro, arena y gris.

Cuenta con 1 par de 4 rejillas de ventilación en las puertas, una en la parte superior y otra en la parte inferior.

Cada puerta lleva jaladera y portacandado (candado no incluido).



## ¿Puedo personalizar mi locker?

Si las características de nuestros lockers no se acoplan a tus necesidades, manejamos la **personalización** del producto. Entre las características que puedes elegir y/o agregar son las siguientes (cualquier modificación se maneja **sobre pedido**):

## PERSONALIZABLE +

- 01. Dimensión del locker:** Si las medidas no se ajustan al espacio, **se fabrican a la medida** requerida.
- 02. Número de puertas:** De línea se manejan hasta 5 puertas, en caso de **requerir más compartimientos solo hay que solicitarlos**.
- 03. Patas:** Éstas ayudan a evitar que el locker esté a nivel del piso **previniendo que se humedezca y se oxide**.
- 04. Copete:** La estructura es rectangular y recta, opcional se puede agregar un copete, es un sencillo componente **con elevación angular en la parte superior**.
- 05. Chapa de combinación o de llave:** En el caso que el cliente necesite seguridad extra se tiene la alternativa de elegir la chapa de combinación o de llave.
- 06. Malla normal o completa en puertas:** Para una **mayor ventilación** del compartimento.
- 07. Entrepañó mitad o completo:** Por compartimento se pueden adherir **entrepaños fijos** hasta la mitad de la profundidad del locker o completo.
- 08. Sin portacandado:** Puede **excluirse** en caso de no requerirlo.
- 09. Gancho:** Un recurso muy útil, sirve para **colgar cualquier accesorio**.
- 10. Tubo:** Al igual que el gancho, funciona para **colgar artículos, incluso ropa**.
- 11. Sin pintura:** En el caso que el **cliente desee pintarlo**.
- 12. Color especial:** Es viable ordenar **otros colores** (verificar disponibilidad), es necesario solicitar **mínimo 30 piezas**.

Copete 04

Chapa llave 05

Entrepañío medio y completo 07

Gancho 09

05 Chapa combinación

06 Malla media y completa

10 Tubo

03 Patas

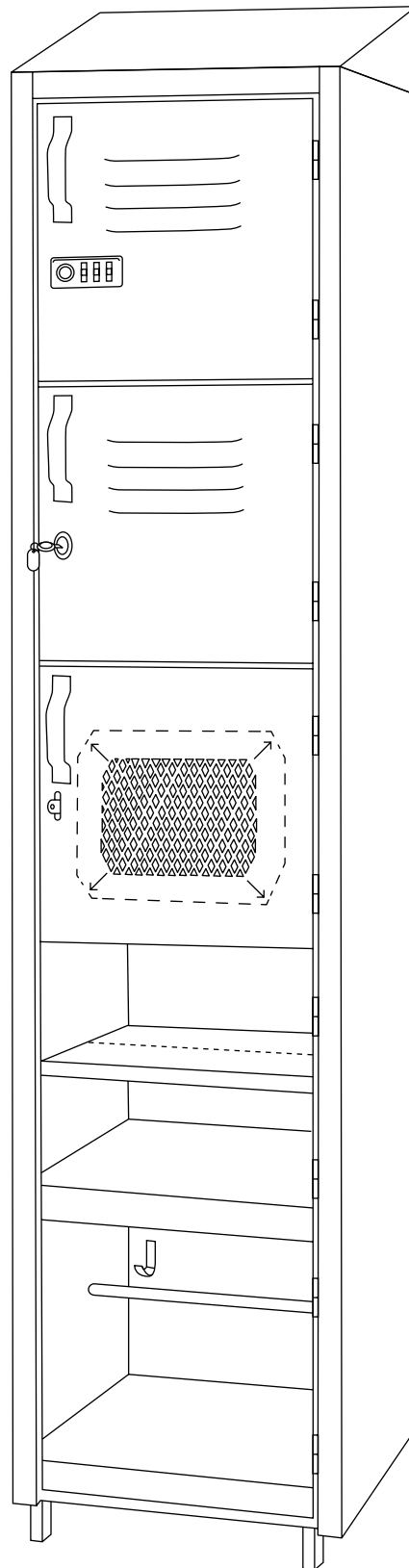

MEDIDAS				
CÓDIGO	PUERTAS	MEDIDAS	MATERIAL	INVENTARIO
6118 + Código de color	1	180 x 38 x 45 cm.	Metal	De línea
6120 + Código de color	2			
6121 + Código de color	3			
6125 + Código de color	4			
6127 + Código de color	5			
9342 + Código de color	1	180 x 36 x 37 cm.		
6119 + Código de color	2			
6128 + Código de color	3			
6122 + Código de color	4			
6126 + Código de color	5			

DESCRIPCIÓN +

Puertas abatibles unidas al cuerpo con bisagras tipo libro de 3.8 cm electro sólidas tanto en la puerta como en el cuerpo y con refuerzo colocado de manera vertical.  
 Fabricado en lámina calibre 24.  
 Jaladera y portacandado fabricados en lámina de acero rolada en frío calibre 24.  
 Acabado con pintura epoxi-poliéster micro pulverizada (polvo) y termo endurecida a 200°C, con tratamiento previo de limpieza.

Producto de línea disponible en



\*Todos los lockers de línea entran en el programa OFIK EXPRESS.

6118 + Código de color



6119 + Código de color



6121 + Código de color



6122 + Código de color



6127 + Código de color



DETALLES



## 2

## ARCHIVEROS.

En Ofik ofrecemos la mejor variedad y calidad de productos y no es la excepción en cuanto a nuestra oferta de almacenamiento. Contamos con opciones de archiveros, cajas fuerte, gabinetes, estantería que cumplen con los estándares de calidad más solicitados por la industria. Tenemos la solución ideal para las necesidades de almacenamiento de cualquier empresa, adaptándose a todo espacio y uso, a precios excelentes.

## Archiveros institucionales OFIK.

Los archiveros institucionales evolucionan para formar la mejor línea. Ofrecen mayor calidad y seguridad a un excelente precio, siendo así una solución ideal para las necesidades de almacenamiento de su empresa.

1

1 año de garantía

Producto disponible en



METAL



OFIK Express

Materiales de línea



NEGRO



ARENA

\*Cualquier otra opción es sobre pedido



DIMENSIONES +

Ancho 46 cm.  
Alto: 72 cm.  
Profundidad: 63 cm.

### Archivero Institucional OFIK 2 gavetas

6026 + Código de color

DESCRIPCIÓN +

Cuerpo conformado por una cubierta superior en lámina rolada en frío calibre 22.  
Una sola pieza para los costados y respaldo en lámina rolada en frío calibre 24.  
Zoclo inferior al frente en lámina rolada en frío calibre 22.  
4 Refuerzos verticales en los costados en lámina calibre 22.  
Cerradura de cilindro removible.  
Con botón de seguridad en cada gaveta para evitar que se abra accidentalmente.



## DIMENSIONES +

Ancho 46 cm.  
Alto: 132 cm.  
Profundidad: 63 cm.

## Archivero Institucional OFIK 4 gavetas

6027 + Código de color

## DESCRIPCIÓN +

Cuerpo conformado por una cubierta superior en lámina rolada en frío calibre 22. Una sola pieza para los costados y respaldo en lámina rolada en frío calibre 24. Zoclo inferior al frente en lámina rolada en frío calibre 22. 4 Refuerzos verticales en los costados en lámina calibre 22. Cerradura de cilindro removible. Con botón de seguridad en cada gaveta para evitar que se abra accidentalmente.



## DIMENSIONES +

Ancho: 76 cm.  
Alto: 133 cm.  
Profundidad: 47 cm.

## Archivero Institucional OFIK 4 gavetas

6321 + Código de color

## DESCRIPCIÓN +

Archivero cuenta con una cerradura de barril removible de 2 barras. Incluyen porta etiquetas magnéticas y 4 patas niveladoras. Se utilizan correderas embalinadas de 3 piezas para una suspensión de cualidades superiores. Cuenta con un sistema interlock que solo permite un cajón abierto. Contrapesos necesarios para cubrir los requerimientos de la certificación BIFMA. Panel superior e inferior fabricado en calibre 20. Páneles laterales fabricados en calibre 21. Páneles posteriores fabricados en calibre 24. Frente, lados y fondo del cajón fabricados en calibre 24. Panel posterior fabricado en calibre 21. Rieles para folders colgantes fabricados en calibre 16. Incluyen dos rieles que van de lado a lado ajustables para agregar folders colgantes o puede optar por rieles que van del frente hacia atrás para archivo frontal. Todos los componentes metálicos son pintados en un sistema de 4 etapas las cuales consisten en el lavado y tratado de cada componente con fosfato de hierro, se aplica un esmalte de grado industrial y se hornea para un acabado duradero.



## DIMENSIONES +

Ancho: 76 cm.  
Alto: 71 cm.  
Profundidad: 47 cm.

## Archivero Institucional OFIK 2 gavetas

6320 + Código de color

## DESCRIPCIÓN +

Archivero cuenta con una cerradura de barril removible de 2 barras. Incluyen porta etiquetas magnéticas y 4 patas niveladoras. Se utilizan correderas embalinadas de 3 piezas para una suspensión de cualidades superiores. Cuenta con un sistema interlock que solo permite un cajón abierto. Contrapesos necesarios para cubrir los requerimientos de la certificación BIFMA. Panel superior e inferior fabricado en calibre 20. Páneles laterales fabricados en calibre 21. Páneles posteriores fabricados en calibre 24. Frente, lados y fondo del cajón fabricados en calibre 24. Panel posterior fabricado en calibre 21. Rieles para folders colgantes fabricados en calibre 16. Incluyen dos rieles que van de lado a lado ajustables para agregar folders colgantes o puede optar por rieles que van del frente hacia atrás para archivo frontal. Todos los componentes metálicos son pintados en un sistema de 4 etapas las cuales consisten en el lavado y tratado de cada componente con fosfato de hierro, se aplica un esmalte de grado industrial y se hornea para un acabado duradero.

# Archiveros HON.

Los archiveros institucionales evolucionan para formar la mejor línea. Ofrecen mayor calidad y seguridad a un excelente precio, siendo así una solución ideal para las necesidades de almacenamiento de su empresa.

10

10 años de garantía

Producto disponible en



Materiales de línea



\*Cualquier otra opción es sobre pedido



DIMENSIONES +

Ancho: 38- 46.4 cm.  
Alto: 132 cm.  
Profundidad: 63.5 cm.

## Archivero vertical 510 4 gavetas

6060 + Código de color

DESCRIPCIÓN +

Construcción soldada con costura en la parte superior y las orillas frontales. Canales verticales laterales para reforzar la soldadura, dos en la parte del frente y otros dos en la parte posterior. Divisores de travesaño horizontales entre cada gaveta. Cuenta con zoclo en la parte inferior para una mejor estructura. Las construcción de las gavetas es ideal para colgar folders. Incluye mecanismo de picaporte. Incluye etiqueta en la parte frontal. Incluye una palanca de aluminio claro, botón para sujetar y soporte de etiqueta en cada frente de cajón. 3 Partes telescópicas de soporte a los lados para una extensión completa de las gavetas. Incluye seguro localizado en la parte inferior derecha. Mecanismo de seguro que automáticamente cierra y asegura todos las gavetas.



DIMENSIONES +

Ancho: 38- 46.4 cm.  
Alto: 73.8 cm.  
Profundidad: 63.5 cm.

## Archivero vertical 510 2 gavetas

6059 + Código de color

DESCRIPCIÓN +

Construcción soldada con costura en la parte superior y las orillas frontales. Canales verticales laterales para reforzar la soldadura, 2 en la parte del frente y otros 2 en la parte posterior. Divisores de travesaño horizontales entre cada gaveta. Cuenta con zoclo en la parte inferior para una mejor estructura. Las construcción de las gavetas es ideal para colgar folders. Incluye mecanismo de picaporte. Incluye etiqueta en la parte frontal. Incluye una palanca de aluminio claro, botón para sujetar y soporte de etiqueta en cada frente de cajón. 3 Partes telescópicas de soporte a los lados para una extensión completa de las gavetas. Incluye seguro localizado en la parte inferior derecha. Mecanismo de seguro que automáticamente cierra y asegura todos las gavetas.



DIMENSIONES +

Ancho: 76 cm.  
Alto: 52 cm.  
Profundidad: 49 cm.

## Archivero horizontal 432L 2 gavetas

6057 + Código de color

DESCRIPCIÓN +

Tiene un mecanismo interno que no permite la apertura de 2 ó más cajones a la vez. Cuerpo en metal rolado en frío complementado con componentes que agregan fuerza y crean una construcción robusta. Construcción con soldadura superior, frontal y de esquinas. Fondo sellado completamente. Parte frontal y vertical soldada a las partes laterales. Cajonera hecha en una sola pieza ajustada a los lados de la cajonera. Frente del cajón asegurado con 4 tornillos al cuerpo. Las gavetas usan acero prepintado en gris y operan en suspensión de deslizamiento con extensión total. Contrapeso incluido y construido de acero o partículas de alta densidad asegurado al fondo del gabinete. Incluye cerradura ubicada en la parte frontal izquierda superior. El candado activa una palanca que a su vez opera las barras segmentadas de cerradura a la izquierda de las gavetas y asegura el lado izquierdo de los cajones.



## DIMENSIONES +

Ancho: 76 cm.  
Alto: 135 cm.  
Profundidad: 49 cm.

## Archivero horizontal 434L 4 gavetas

6058 + Código de color

## DESCRIPCIÓN +

Tiene un mecanismo interno que no permite la apertura de 2 ó más cajones a la vez. Cuerpo en metal rolado en frío complementado con componentes que agregan fuerza y crean una construcción robusta. Construcción con soldadura superior, frontal y de esquinas. Fondo sellado completamente. Parte frontal y vertical soldada a las partes laterales. Cajonera hecha en una sola pieza ajustada a los lados de la cajonera. Frente del cajón asegurado con 4 tornillos al cuerpo. Las gavetas usan acero prepintado en gris. Las gavetas operan en suspensión de deslizamiento con extensión total. Contrapeso incluido y construido de acero o partículas de alta densidad asegurado al fondo del gabinete. Incluye cerradura ubicada en la parte frontal izquierda superior. El candado activa una palanca que a su vez opera las barras segmentadas de cerradura a la izquierda de las gavetas y asegura el lado izquierdo de los cajones.



## DIMENSIONES +

Ancho: 91.5 cm.  
Alto: 163 cm.  
Profundidad: 35 cm.

## Archivero horizontal 625CL 5 gavetas

6024 + Código de color

## DESCRIPCIÓN +

Estructura metálica reforzada. Correderas de suspensión embalinada telescópicas de máxima extensión. Dos rieles colgantes ajustables por gaveta. Acomodo intercambiable en carta, oficio y A4. Inhibidor de seguridad para evitar la apertura de más de una gaveta al mismo tiempo. Mesa corrediza. Cuenta con niveladores para compensar los suelos irregulares. Contrapesos para evitar que el archivero se vuelque.

\*Producto sobre pedido



## DIMENSIONES +

Ancho: 91.5 cm.  
Alto: 170 cm.  
Profundidad: 49 cm.

## Archivero horizontal 585L 5 gavetas

6035 + Código de color

## DESCRIPCIÓN +

Estructura metálica reforzada. Correderas de suspensión embalinada telescópicas de máxima extensión. Dos rieles colgantes ajustables por gaveta. Acomodo intercambiable en carta, oficio y A4. Inhibidor de seguridad para evitar la apertura de más de una gaveta al mismo tiempo. Mesa corrediza. Cuenta con niveladores para compensar los suelos irregulares. Contrapesos para evitar que el archivero se vuelque.

# Archiveros Nova.

Los archiveros institucionales evolucionan para formar la mejor línea. Ofrecen mayor calidad y seguridad a un excelente precio, siendo así una solución ideal para las necesidades de almacenamiento de su empresa.

1

1 año de garantía

Producto disponible en



METAL



OFIK Express

Materiales de línea



ARENA

\*Cualquier otra opción es sobre pedido



DIMENSIONES +

Ancho: 46 cm.  
Alto: 74 cm.  
Profundidad: 64 cm.

## Archivero Nova vertical 2 gavetas

6047 + Código de color

DESCRIPCIÓN +

Cuerpo y puente central fabricado en lámina rolada en frío cal. 22.  
Piso fabricado en lámina rolada en frío cal. 18.  
Mecanismo de cierre y tira tope del cajón en lámina de acero rolado en frío cal. 18.  
Cuenta con un colgador horizontal en lámina rolada en caliente de cal. 14.  
Gaveta de archivo con jaladera embutida, y soporte vertical, fabricados en lámina rolado en frío cal. 20.  
Fondo de cajón fabricado en lámina rolada en frío cal. 22., venas de refuerzo para mayor carga, troqueles rectangulares 2 por lado para recepción de archivo suspendido.  
Corredera embalinada de 60 cm. de extensión total en apertura de gavetas.  
Todos los componentes son sometidos a un sistema de limpieza por medio de fosfatos para evitar corrosión y garantizar mejor adherencia de la pintura.  
Pintura esmalte alquídico horneada a 140°C de temperatura.



DIMENSIONES +

Ancho: 46 cm.  
Alto: 135 cm.  
Profundidad: 64 cm.

## Archivero Nova vertical 3 gavetas

6048 + Código de color

DESCRIPCIÓN +

Cuerpo y puente central fabricado en lámina rolada en frío cal. 22.  
Piso fabricado en lámina rolada en frío cal. 18.  
Mecanismo de cierre y tira tope del cajón en lámina de acero rolado en frío cal. 18.  
Cuenta con un colgador horizontal en lámina rolada en caliente de cal. 14.  
Gaveta de archivo con jaladera embutida, y soporte vertical, fabricados en lámina rolado en frío cal. 20.  
Fondo de cajón fabricado en lámina rolada en frío cal. 22., venas de refuerzo para mayor carga, troqueles rectangulares 2 por lado para recepción de archivo suspendido.  
Corredera embalinada de 60 cm. de extensión total en apertura de gavetas.  
Todos los componentes son sometidos a un sistema de limpieza por medio de fosfatos para evitar corrosión y garantizar mejor adherencia de la pintura.  
Pintura esmalte alquídico horneada a 140°C de temperatura.



DIMENSIONES +

Ancho: 46 cm.  
Alto: 105 cm.  
Profundidad: 64 cm.

## Archivero Nova vertical 4 gavetas

6049 + Código de color

DESCRIPCIÓN +

Cuerpo y puente central fabricado en lámina rolada en frío cal. 22.  
Piso fabricado en lámina rolada en frío cal. 18.  
Mecanismo de cierre y tira tope del cajón en lámina de acero rolado en frío cal. 18.  
Cuenta con un colgador horizontal en lámina rolada en caliente de cal. 14.  
Gaveta de archivo con jaladera embutida, y soporte vertical, fabricados en lámina rolado en frío cal. 20.  
Fondo de cajón fabricado en lámina rolada en frío cal. 22., venas de refuerzo para mayor carga, troqueles rectangulares 2 por lado para recepción de archivo suspendido.  
Corredera embalinada de 60 cm. de extensión total en apertura de gavetas.  
Todos los componentes son sometidos a un sistema de limpieza por medio de fosfatos para evitar corrosión y garantizar mejor adherencia de la pintura.  
Pintura esmalte alquídico horneada a 140°C de temperatura.

# Archivero móvil.

Los archiveros institucionales evolucionan para formar la mejor línea. Ofrecen mayor calidad y seguridad a un excelente precio, siendo así una solución ideal para las necesidades de almacenamiento de su empresa.

1

1 año de garantía

Producto disponible en



METAL

Materiales de línea



NEGRO



ARENA

\*Cualquier otra opción es sobre pedido



OFIK Express



DIMENSIONES +

Ancho: 38 cm.  
Alto: 70 cm.  
Profundidad: 48 y 56 cm.

## Archivero móvil 2 cajones y gaveta

6277 + Código de color

DESCRIPCIÓN +

Máxima extensión en todos los cajones.  
Suspensión embalinada de alta precisión.  
Contrapesos.  
Rodajas ocultas.  
Recibe folders colgantes tamaño carta.  
Jaladera extendida opcional a todo lo ancho del cajón o frente a la jaladera de plástico embutida.  
Fabricado con 30% de material reciclado.

# Archiveros con caja fuerte.

Calidad y protección se conjugan para ofrecer productos de excelente calidad para aquellos negocios u oficinas que requieren de guardar artículos u objetos valiosos.

1

1 año de garantía

Producto disponible en



METAL

Materiales de línea



ARENA

\*Cualquier otra opción es sobre pedido



OFIK Express



DIMENSIONES +

Ancho: 46.5 cm.  
Alto: 71 cm.  
Profundidad: 70 cm.

## Archivero con caja fuerte 2 gavetas

6030 + Código de color

DESCRIPCIÓN +

Fabricado en lámina negra, rolada en frío, calibre 22-24.  
Corredera de extensión de balines permitiendo la salida del cajón al 100%.  
El cajón se puede usar con carpetas de archivo suspendido o el sistema separador tradicional.  
La cerradura se adapta a un mecanismo para abrir ó cerrar todos los cajones a la vez.  
El esmalte es de horneado, acabado texturizado.  
Cofre fabricado en lámina 11-16 y 22.  
Combinación de alta seguridad.  
La puerta externa que tapa la caja fuerte es abatible y no lleva chapa.



## DIMENSIONES +

Ancho: 46.5 cm.  
 Alto: 104 cm.  
 Profundidad: 70 cm.

## Archivero con caja fuerte 3 gavetas

6032 + Código de color

## DESCRIPCIÓN +

Fabricado en lámina negra, rolada en frío, calibre 22-24.  
 Corredera de extensión de balines permitiendo la salida del cajón al 100%.  
 El cajón se puede usar con carpetas de archivo suspendido o el sistema separador tradicional.  
 La cerradura se adapta a un mecanismo para abrir ó cerrar todos los cajones a la vez.  
 El esmalte es de horneado, acabado texturizado.  
 Cofre fabricado en lámina 11-16 y 22.  
 Combinación de alta seguridad.  
 La puerta externa que tapa la caja fuerte es abatible y no lleva chapa.



## DIMENSIONES +

Ancho: 46.5 cm.  
 Alto: 133 cm.  
 Profundidad: 70 cm.

## Archivero con caja fuerte 4 gavetas

6033 + Código de color

## DESCRIPCIÓN +

Fabricado en lámina negra, rolada en frío, calibre 22-24.  
 Corredera de extensión de balines permitiendo la salida del cajón al 100%.  
 El cajón se puede usar con carpetas de archivo suspendido o el sistema separador tradicional.  
 La cerradura se adapta a un mecanismo para abrir ó cerrar todos los cajones a la vez.  
 El esmalte es de horneado, acabado texturizado.  
 Cofre fabricado en lámina 11-16 y 22.  
 Combinación de alta seguridad.  
 La puerta externa que tapa la caja fuerte es abatible y no lleva chapa.

# Cajas fuerte.

Calidad y protección se conjugan para ofrecer productos de excelente calidad para aquellos negocios u oficinas que requieren de guardar artículos u objetos valiosos.

Producto único de línea disponible en



METAL



1 año de garantía

## DESCRIPCIÓN +

Construida con placas aceradas de grueso calibre, perfectamente bien ensambladas.  
Doble placa anti-brocas que protegen el sistema de combinación.  
Puerta exterior equipada con 1 cerraduras de combinación mecánica importada de la más alta calidad y seguridad en el mercado (Sargent), certificada por los laboratorios UL.  
Equipada con una manija para su apertura.  
Están equipadas con pasadores internos de acero templado de 1" de diámetro perfectamente bien distribuidos al frente de la puerta y barra de contra marco a todo el largo de la parte posterior de la puerta, que embona en el marco al cerrar asegurando que la puerta no se abra aún cortando las bisagras.  
Está equipada con bisagras de acero, soldadas a placas de grueso calibre.  
Base con 4 ruedas para su mejor desplazamiento.  
Pintadas con esmalte anticorrosivo de color Gris mercurio.  
Con abatimiento de puerta de izquierda a derecha.  
Resiste a un incendio por más de 2 horas a más de 1200°C.

## Caja fuerte CF64 210 kg

6065



## DIMENSIONES +

Ancho: 56 cm.  
Alto: 66 cm.  
Profundidad: 56 cm.

## Caja fuerte CFS104 350 kg

6066



## DIMENSIONES +

Ancho: 56 cm.  
Alto: 104 cm.  
Profundidad: 56 cm.

## Caja fuerte CFS84 270 kg

6067



## DIMENSIONES +

Ancho: 56 cm.  
Alto: 84 cm.  
Profundidad: 56 cm.

# Archiveros contra incendio Hon.

Si lo que buscas es resistencia, conoce los archiveros contra incendio de la marca HON. Dentro sus características más importantes se encuentra su resistencia de hasta 927°C por espacio de una hora, y su estructura de acero reforzado conserva el mueble y contenido en caídas de 10 metros.

10

10 años de garantía

Producto disponible en



METAL

Materiales de línea



NEGRO



ARENA

\*Cualquier otra opción es sobre pedido



DIMENSIONES +

Ancho: 79 cm.  
Alto: 134 cm.  
Profundidad: 56 cm.

## Archivero contra incendio horizontal 4 gavetas

6002 + Código de color

DESCRIPCIÓN +

Grado UL de impacto, 1 hora de resistencia clase 350 al fuego con impacto, 1 hora de resistencia a la exposición de 1700°C y a caídas de 10 m.  
100% insulación Gypsum reforzado con aislante de cable de acero.  
Resistencia al agua de rociadores y mangueras a presión en caso de incendio.  
Cobertura de pintura electroestática.  
4 rieles portadocumentos por cajón.  
Manija de plástico incrustada en el cajón con portaetiquetas de .95 x 7.62 cm.  
Cerradura estándar con dos llaves incluidas.  
Mecanismo de cerradura que permite a un cajón estar abierto mientras los otros cajones permanecen cerrados.  
Suspensión tipo telescópica.



DIMENSIONES +

Ancho: 79 cm.  
Alto: 70.5 cm.  
Profundidad: 63.5 cm.

## Archivero contra incendio vertical 2 gavetas

6003 + Código de color

DESCRIPCIÓN +

Grado UL de impacto, 1 hora de resistencia clase 350 al fuego con impacto, 1 hora de resistencia a la exposición de 1700°C y a caídas de 10 m.  
100% insulación Gypsum reforzado con aislante de cable de acero.  
Resistencia al agua de rociadores y mangueras a presión en caso de incendio.  
Cobertura de pintura electroestática.  
4 rieles portadocumentos por cajón.  
Manija de plástico incrustada en el cajón con portaetiquetas de .95 x 7.62 cm.  
Cerradura estándar con dos llaves incluidas.  
Mecanismo de cerradura que permite a un cajón estar abierto mientras los otros cajones permanecen cerrados.  
Suspensión tipo telescópica.



## Archivero contra incendio horizontal 2 gavetas

6001 + Código de color

### DESCRIPCIÓN +

Grado UL de impacto, 1 hora de resistencia clase 350 al fuego con impacto, 1 hora de resistencia a la exposición de 1700°C y a caídas de 10 m.  
 100% insulación Gypsum reforzado con aislante de cable de acero.  
 Resistencia al agua de rociadores y mangueras a presión en caso de incendio.  
 Cobertura de pintura electroestática.  
 4 rieles portadocumentos por cajón.  
 Manija de plástico incrustada en el cajón con portaetiquetas de .95 x 7.62 cm.  
 Cerradura estándar con dos llaves incluidas.  
 Mecanismo de cerradura que permite a un cajón estar abierto mientras los otros cajones permanecen cerrados.  
 Suspensión tipo telescópica.

### DIMENSIONES +

Ancho: 79 cm.  
 Alto : 70.5 cm.  
 Profundidad: 56 cm.



## Archivero contra incendio vertical 4 gavetas

6031 + Código de color

### DESCRIPCIÓN +

Grado UL de impacto, 1 hora de resistencia clase 350 al fuego con impacto, 1 hora de resistencia a la exposición de 1700°C y a caídas de 10 m.  
 100% insulación Gypsum reforzado con aislante de cable de acero.  
 Resistencia al agua de rociadores y mangueras a presión en caso de incendio.  
 Cobertura de pintura electroestática.  
 4 rieles portadocumentos por cajón.  
 Manija de plástico incrustada en el cajón con portaetiquetas de .95 x 7.62 cm.  
 Cerradura estándar con dos llaves incluidas.  
 Mecanismo de cerradura que permite a un cajón estar abierto mientras los otros cajones permanecen cerrados.  
 Suspensión tipo telescópica.

### DIMENSIONES +

Ancho: 79 cm.  
 Alto: 134 cm.  
 Profundidad: 63.5 cm.

# Gabinetes Gebesa.

Calidad y protección se conjugan para ofrecer productos de excelente calidad para aquellos negocios u oficinas que requieren de guardar artículos u objetos valiosos.

1

1 año de garantía

Producto disponible en



METAL

Materiales de línea



ARENA

\*Cualquier otra opción es sobre pedido



DIMENSIONES +

Ancho: 87 cm.  
Alto: 180 cm.  
Profundidad: 39 cm.

## Gabinete universal reforzado

6083 + Código de color

DESCRIPCIÓN +

Fabricado a base de lámina rolada en frío cal. 22.  
Soportes de charola en forma de lengüetas en lámina rolada en frío cal. 18.  
Charola fabricada en lámina rolada en frío calibre 22 con doblez perimetral en forma de "u" para evitar pandeos o flecheos con ranuras en los extremos para recepción de lengüeta.  
Puertas fabricadas en lámina rolada en frío cal.22 con perforaciones para recepción de chapa y con regatón inferior estampado fabricado de lámina rolada en frío calibre 18, para evitar impactos y humedad.  
Manija con chapa de cierre en 3 puntos con mecanismo fabricada a base de varilla cold roller de 1/4".  
Techo y piso con perforación ovalada para recepción de mecanismo con un diámetro de 9/32 x 1/2".  
Todos los componentes son sometidos a un sistema de limpieza por medio de fosfatos para evitar corrosión y garantizar una mejor adherencia de la pintura.



DIMENSIONES +

Ancho: 87 cm.  
Alto: 180 cm.  
Profundidad: 39 cm.

## Gabinete universal especial

6085 + Código de color

DESCRIPCIÓN +

Fabricado a base de lámina rolada en frío cal. 22.  
Soportes de charola en forma de lengüetas en lámina rolada en frío cal. 18.  
Charola fabricada en lámina rolada en frío calibre 22 con doblez perimetral en forma de "u" para evitar pandeos o flecheos con ranuras en los extremos para recepción de lengüeta.  
Puertas fabricadas en lámina rolada en frío cal.22 con perforaciones para recepción de chapa y con regatón inferior estampado fabricado de lámina rolada en frío calibre 18, para evitar impactos y humedad.  
Manija con chapa de cierre en 3 puntos con mecanismo fabricada a base de varilla cold roller de 1/4".  
Techo y piso con perforación ovalada para recepción de mecanismo con un diámetro de 9/32 x 1/2".  
Todos los componentes son sometidos a un sistema de limpieza por medio de fosfatos para evitar corrosión y garantizar una mejor adherencia de la pintura.



DIMENSIONES +

Ancho: 87 cm.  
Alto: 180 cm.  
Profundidad: 39 cm.

## Gabinete universal entrepaños fijos

6086 + Código de color

DESCRIPCIÓN +

Fabricado a base de lámina rolada en frío cal. 22.  
Soportes de charola en forma de lengüetas en lámina rolada en frío cal. 18.  
Charola fabricada en lámina rolada en frío calibre 22 con doblez perimetral en forma de "u" para evitar pandeos o flecheos con ranuras en los extremos para recepción de lengüeta.  
Puertas fabricadas en lámina rolada en frío cal.22 con perforaciones para recepción de chapa y con regatón inferior estampado fabricado de lámina rolada en frío calibre 18, para evitar impactos y humedad.  
Manija con chapa de cierre en 3 puntos con mecanismo fabricada a base de varilla cold roller de 1/4".  
Techo y piso con perforación ovalada para recepción de mecanismo con un diámetro de 9/32 x 1/2".  
Todos los componentes son sometidos a un sistema de limpieza por medio de fosfatos para evitar corrosión y garantizar una mejor adherencia de la pintura.

# Organiza tu espa- cio.

Contamos con la estantería que cumple  
con tus necesidades –



## 3

## ESTANTERÍA.

Con la estantería Gris Industrial es posible mantener en orden materiales y objetos de diversos pesos y formas. Contamos con variadas opciones en tamaños y calibres para adaptarse a la más particular necesidad.

### ¿Qué necesito saber para formar mi estante ideal?



- 01.** Conocer el espacio en donde se instalará el estante y prepararlo para ello.
- 02.** Considerar medidas y peso de la carga que se estará acomodando, para calcular la mejor opción de soporte.
- 03.** Cada estante va armado por 3 tipos de piezas: postes, entrepaños y juego tornillo y tuerca.
- 04.** Para armar un estante se necesitan 4 postes, del tamaño deseado, los juegos necesarios de tornillo y tuerca, y los entrepaños deseados.
- 05.** Por cada entrepaño se necesitan 8 tornillos para instalarse.
- 06.** Contamos con 2 medidas de postes y 9 medidas de entrepaños, como lo indica la tabla de medidas y calibres.
- 07.** Para realizar el pedido es muy importante desglosar la cantidad de cada componente necesario.

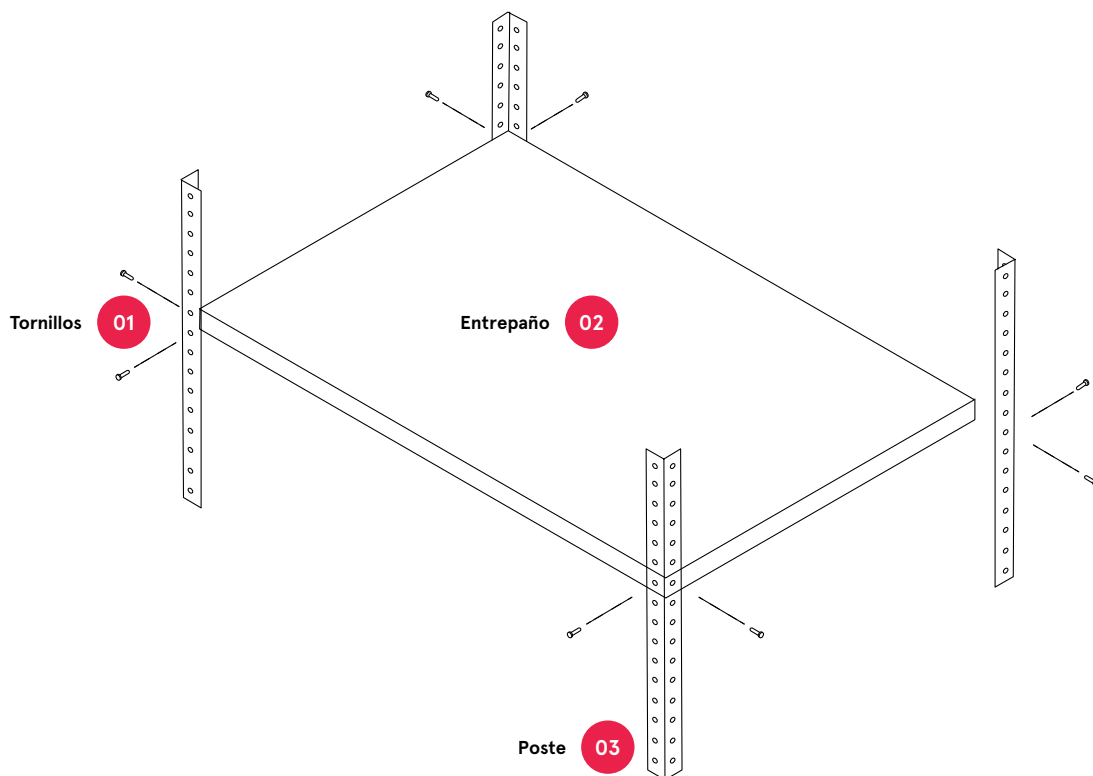

MEDIDAS Y CALIBRES				
PIEZA	CÓDIGO	MEDIDAS	CALIBRE	INVENTARIO
Entrepañó	6072	85 x 30 cm.	22	De línea
	6073	85 x 30 cm.	24	
	6074	85 x 45 cm.	22	
	6075	85 x 45 cm.	24	
	6076	85 x 60 cm.	22	
	6077	85 x 60 cm.	24	
	6078	92 x 30 cm.	22	
	6079	92 x 45 cm.	22	
	6080	92 x 60 cm.	22	
Poste	6146	180 cm.	14	
	6148	220 cm.	14	
Juego de 1 pieza de tornillo y tuerca	6091	1/4" x 1/2"	N/A	

**DESCRIPCIÓN +**

Entrepaños procesados con lámina grado 1008 rolada en frío.  
 Entrepaños de calibre 22 y 24.  
 La capacidad de carga de cada entrepaño depende de sus medidas.  
 Agujeros en poste cada 5 cm.  
 Poste calibre 14, procesado con lámina caliente decapada grado 1008.  
 Desarrollo de 3.5 cm por lado dando total de 7 cm.  
 Pintura en polvo electrostática con acabado gofrado color gris.

\*Dentro de los pedidos especiales que se pueden realizar, está el cambio de calibre, pedido de escuadra para soporte y colores de pintura. Cualquiera de éstos representa variaciones en precio y tiempo de entrega.

**Producto de línea disponible en**



**1** año de garantía



Detalles de orificios en los bordes de los entrepaños.

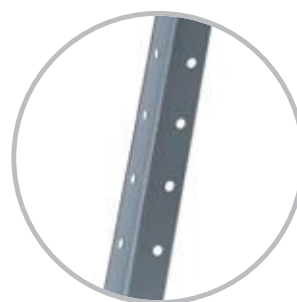

Detalle de orificios en poste.



Juego de tornillo y tuerca.

\*Ejemplo de estante formado por 6 entrepaños (6073), 4 postes (6146) y 48 juegos de tornillo y tuerca (6091).

## 4

## RACK INDUSTRIAL.

Nuestros racks industriales funcionan bajo el sistema Speedi Bilt, el cual trabaja de manera simple y eficaz. La versatilidad de la función de sus componentes le permite proponer diversidad de medidas y por lo tanto de usos.

Gracias a éste, se eliminan los postes intermedios, ahorrando material y ganando espacio sin sacrificar capacidad de carga por entrepaño.

### ¿Qué necesito saber para formar mi estante ideal?



- 01.** Conocer el espacio disponible en donde se instalará el rack.
- 02.** Considerar tamaños y pesos de la carga que se estará acomodando en éste, para calcular la mejor opción de soporte.
- 03.** El rack industrial es completamente configurable, se conforman de 3 componentes claves: postes, vigas y soportes.
- 04.** Para su instalación no son necesarios tornillos, solo se necesita un martillo de goma (no incluido).
- 05.** Para armar un rack se necesitan 4 postes, del tamaño que se desee, y (en caso de requerirlos) los aglomerados necesarios.
- 06.** El rectángulo que se arma para recibir aglomerados o carga, se conforma de 4 vigas: 2 laterales, 1 frontal y 1 trasera, y los soportes, que dependen de la medida de la viga frontal.
- 07.** La inclusión de soportes en la estructura determinará el alcance de peso soportado.
- 08.** El poste en T hace posible la unión de racks, en lugar de posicionar dos o más racks individuales uno al lado del otro, es viable unirlos por medio del poste en T, solamente se debe sustituir por el poste sencillo y ensamblar las siguientes vigas.
- 09.** El aglomerado, que hace la función del entrepaño, se cotiza de manera independiente, en caso de requerirlos favor de comunicarse con un ejecutivo.

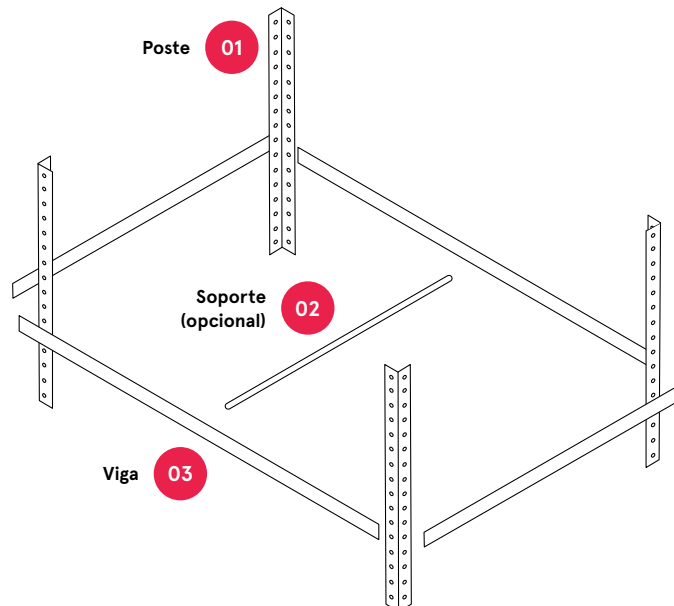

MEDIDAS Y CALIBRES							
PIEZA	CÓDIGO	MEDIDAS	CALIBRE	INVENTARIO			
Poste sencillo	6150	294 cm.	14	De línea			
	6152	244 cm.					
	6154	274 cm.					
	6156	305 cm.					
	6158	366 cm.					
	6160	457 cm.					
	6162	091 cm.		Sobre pedido			
	6164	122 cm.		De línea			
	6166	152 cm.					
	6168	183 cm.					
	6170	213 cm.		Sobre pedido			
	6172	30 cm.					
6174	30 cm.						
6176	91 cm.						
Poste T	6178	122 cm.	14				
	6180	152 cm.					
	6182	183 cm.					
	6184	213 cm.					
	6186	244 cm.					
	6188	274 cm.					
	6190	305 cm.					
	6192	366 cm.					
	Soporte	6194			1067 mm.		De línea
		6196			1219 mm.		
6198		305 mm.					
6200		381 mm.					
6202		457 mm.					
6204		762 mm.					
6206		813 mm.					
6208		914 mm.					
6210		610 mm.					
Viga doble	6242	38 cm.					
	6244	46 cm.					
	6222	91 cm.					

MEDIDAS Y CALIBRES				
PIEZA	CÓDIGO	MEDIDAS	CALIBRE	INVENTARIO
Viga doble	6246	61m.	14	De línea
	6220	81m.		
	6238	244m.		
	6226	122m.		
	6234	183m.		
	6228	137m.		
	6236	213 m.		
	6248	76m.		
	6224	107m.		
	6240	30m.		
	6230	152m.		
	6232	175m.		

DESCRIPCIÓN +

Vigas dobles fabricadas en acero con doble concha.  
 Postes fabricados en acero con perforación tipo llave cada 4 cm.  
 Viga doble, poste en T y refuerzo, fabricados de calibre 14, éste no cambia por medida.  
 No necesita tornillos para su ensamble.

Producto disponible en



1 año de garantía

\*Es posible la personalización de colores de pintura y calibres, ésto se cotizaría de manera especial, cualquier cambio al producto representa modificación en tiempo y precio.

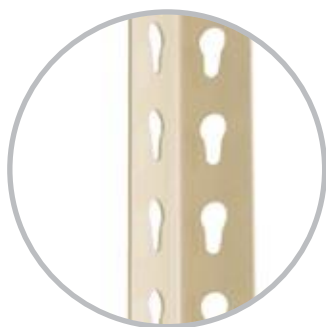

Detalle de orificios en poste sencillo.



Soporte.

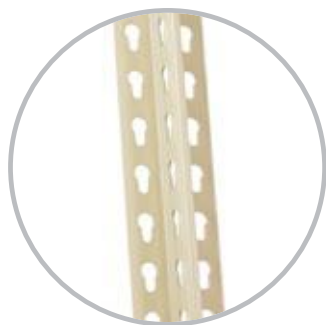

Detalle de poste en T.



Detalle viga.



DIMENSIONES +

Ancho: 122 cm.  
Alto: 183 cm.  
Profundidad: 45 cm.

## Elephant rack

6071



DESCRIPCIÓN +

5 niveles con capacidad de 450 kg cada uno.  
Incluye aglomerado en cada nivel.  
Calibre 14.

MEDIDAS DE EMPAQUE +

127 x 50 x 11 cm.

COMPONENTES +

4 postes sencillos 6168.  
10 vigas dobles 6226.  
10 vigas dobles 6244.  
5 aglomerados.



DIMENSIONES +

Ancho: 183 cm.  
Alto: 183 cm.  
Profundidad: 61 cm.

## Big elephant rack

6064



DESCRIPCIÓN +

3 niveles con capacidad de 900 kg cada uno.  
Incluye aglomerado en cada nivel.  
Calibre 14.

MEDIDAS DE EMPAQUE +

187 x 66 x 11 cm.

COMPONENTES +

4 postes sencillos 6168.  
6 vigas dobles 6234.  
6 vigas dobles 6246.  
3 soportes 6210.  
3 aglomerados.



DIMENSIONES +

Ancho: 213 cm.  
Alto: 213 cm.  
Profundidad: 76 cm.

## Huge elephant rack

6088



DESCRIPCIÓN +

3 niveles con capacidad de 500 kg cada uno.  
Incluye aglomerado en cada nivel.  
Calibre 14.

MEDIDAS DE EMPAQUE +

215 x 77 x 12 cm.

COMPONENTES +

4 postes sencillos 6170.  
6 vigas dobles 6236.  
6 vigas dobles 6248.  
9 soportes 6204.  
3 aglomerados.

MUESTRARIO DE MATERIALES Y COLORES

CATÁLOGO 2016

SECCIÓN

ALMACENAMIENTO

METAL	<b>FF</b>	DISPONIBLE EN	Lockers y Archiveros con caja fuerte
			
	<b>FF01</b> NEGRO	<b>FF02</b> ARENA	<b>FF03</b> GRIS

METAL	<b>MN</b>	DISPONIBLE EN	Gabinetes Gebesa y Archiveros Nova
			
	<b>MN01</b> NEGRO	<b>MN02</b> ARENA	<b>MN03</b> GRIS

METAL	<b>HI</b>	DISPONIBLE EN	Archiveros institucionales OFIK y Archivero móvil
			
	<b>HI01</b> NEGRO	<b>HI02</b> ARENA	<b>HI03</b> GRIS

METAL	<b>HM</b>	DISPONIBLE EN	Archiveros HON y Archiveros contra incendio HON
			
	<b>HM01</b> NEGRO	<b>HM02</b> ARENA	<b>HM03</b> GRIS

# Tu espacio habla de tí.

Una persona organizada  
vale por diez –

Inicio  
de sección

# Equipamiento y consumibles.

Este es el color que  
identificará esta sección  
del **Catálogo 2016**.

# Consumibles.

Producto único de línea



ÚNICO



1 año de garantía

CÓDIGO	NOMBRE	MARCA	INVENTARIO	DESCRIPCIÓN
1139	Cinta púrpura para reloj 5000E VIS6008 (6002)	LATHEM	De línea	Cartucho de repuesto de color púrpura para registradores de tiempo / Sellos de documentos.
1142	Cinta para reloj 2204 7-2CN	LATHEM		Cartucho de repuesto para registradores de tiempo / Sellos de documentos.
1143	Cinta para reloj LTTS 20-S	LATHEM		Cartucho de repuesto para registradores de tiempo / Sellos de documentos.
1357	Tarjeta quincenal	OFIK		Para equipo: 2204, 2204BATT, 4204.
1358	Tarjeta semanal	OFIK		Para equipo: 2204, 2204BATT, 4204.

# Video proyector.

Producto único sobre pedido



ÚNICO



1 año de garantía

MARCA +  
Optoma

DESCRIPCIÓN +

Tecnología de proyección DLP.  
Brillo de proyector 3200 lúmenes ANSI.  
Resolución SVGA (800x600).  
Contraste: 15,000:1  
Lámpara de hasta: 10,000h (modo económico).  
Conexiones: HDMI, (2x) VGA-In, VGA-Out, S-Video, Video Compuerto, (2x) Audio-In, Audio-Out, RS232, USB (Servicio) y Bloqueo de Keystone.  
Formato de video soportado: 1080i, 1080p, 480i, 480p, 720p.  
Potencia de lámpara 190W.  
Intervalo de longitud focal: 21,8 , 23,99mm.

## Videoprojector Optoma BR323

1497



DIMENSIONES +

Ancho: 31.5 cm.  
Alto: 10.2 cm.  
Profundidad: 22.4 cm.



OFIK Express

## Videoprojector Optoma BR324

1498



DIMENSIONES +

Ancho: 31.5 cm.  
Alto: 11.7 cm.  
Profundidad: 22.3 cm.



OFIK Express

MARCA +  
OFIK

DE LÍNEA

## Soporte de techo universal para videoprojector

1334

DESCRIPCIÓN +

Extensión de 11" a 15".  
Peso máximo 35 kg.

# Pantallas de proyección.

Producto único de línea



1 año de garantía

OFIK Express

CATÁLOGO 2016



DIMENSIONES +

Base: 177 cm.  
Altura: 177cm.

## Pantalla de proyección Consul de tripié

1259

MARCA +

Draper

DESCRIPCIÓN +

Pantalla tripode.  
Calidad y economía.  
Respaldos con cierre de poliéster.



DIMENSIONES +

Base: 213 cm.  
Altura: 213 cm.

## Pantalla eléctrica Baronet

1261

MARCA +

Draper

DESCRIPCIÓN +

Requiere conexión eléctrica.  
Cordón de 305 cm.  
Tapas laterales a juego, forman soportes universales para fijarla a la pared o techo.  
Caja de acero pentagonal resistente a arañazos, en acabado de poliéster blanco.



DIMENSIONES +

Base: 244 cm.  
Altura: 244 cm.

## Pantalla eléctrica Salara

1262

MARCA +

Draper

DESCRIPCIÓN +

Carcasa elíptica con tapas en terminado blanco.  
Instalación de montaje rápida y fácil, con soportes flotantes colocados en la parte posterior.  
Transmisor infrarrojo de mano.



DIMENSIONES +

Base: 213 cm.  
Altura: 213 cm.

## Pantalla de proyección Star

1264

MARCA +

Draper

DESCRIPCIÓN +

Construcción robusta y duradera.  
Ideal para proyección manual.  
Caja de acero cilíndrica con acabado poliéster blanco resistente a los rasguños.  
Tapas laterales a juego, forman soportes universales para fijarla a la pared o techo.

# Pizarrones.

1

1 año de garantía

CÓDIGO	NOMBRE	MARCA	INVENTARIO	DIMENSIONES
2581	Pizarrón blanco A108	OFIK	De línea	60 x 90 cm.
2582	Pizarrón blanco A109			90 x 120 cm.
2583	Pizarrón blanco A110			90 x 150 cm.
2584	Pizarrón blanco A111		Sobre pedido	90 x 180 cm.
2585	Pizarrón blanco A112		De línea	120 x 150 cm.
2586	Pizarrón blanco A113			180 x 120 cm.
2587	Pizarrón blanco A114			240 x 120 cm.



## DESCRIPCIÓN +

Permite el uso de marcadores de tinta fugaz.  
Cuenta con gisera a todo lo largo, para colocar el borrador y los plumones.  
Tablero blanco plastificado.  
Alta densidad de 6 mm. de espesor.  
Marco de aluminio anodizado natural.  
Pegado y remachado en la trascara.  
Cumple con la norma y especificaciones de la más alta calidad.

# Tableros de corcho.

1

1 año de garantía

CÓDIGO	NOMBRE	MARCA	INVENTARIO	DIMENSIONES
2608	Tablero de corcho T302	OFIK	Sobre pedido	40 x 60 cm.
2609	Tablero de corcho T304		De línea	60 x 90 cm.
2606	Tablero de corcho T305		Sobre pedido	60 x 120 cm.
2610	Tablero de corcho T307		De línea	90 x 120 cm.
2621	Tablero de corcho		Sobre pedido	90 x 180 cm.
2612	Tablero de corcho T309		Sobre pedido	120 x 150 cm.
2611	Tablero de corcho T308		De línea	150 x 90 cm.
2613	Tablero de corcho T312		Sobre pedido	180 x 120 cm.



## DESCRIPCIÓN +

Ideal para colocar anuncios informativos, circulares, pendientes, fotografías, pósters, etc.  
Tablero de corcho para avisos.  
De 10 mm. de espesor.  
Marco de aluminio anodizado natural.  
Pegado y remachado en la trascara.

# Pizarrones interactivos.

Producto único sobre pedido



ÚNICO



1 año de garantía



OFIK Express

MARCA +

Polivision



DIMENSIONES +

Ancho: 160 cm.  
Alto: 122 cm.

## Pizarrón interactivo Eno 2610

1268

DESCRIPCIÓN +

No necesita cables ni conexiones para funcionar. Su tecnología se basa en componentes de una pluma con Bluetooth. Económico y fácil de instalar. Compatible con Microsoft Windows o Apple Macintosh. Construido en materiales reciclables. Superficie de borrado en seco virtualmente indestructible. Ideal para tomar notas y dibujar directamente en la pizarra con un rotulador de borrado en seco ordinario, o utilizando el lápiz interactivo.

MARCA +

Polivision



DIMENSIONES +

Ancho: 217 cm.  
Alto: 122 cm.

## Pizarrón interactivo Eno 2810

1269

DESCRIPCIÓN +

Puede cambiar de marcadores a multimedia. Permite navegar a través de documentos, presentaciones o sitios web desde el tablero. Compatible con Microsoft Windows o Apple Macintosh. Se puede asociar con cualquier proyector para una máxima flexibilidad. Experiencia de interactividad a través de bluetooth. Superficie de borrado en seco virtualmente indestructible. Experiencia de interactividad a través de bluetooth utilizando la tecnología de lápiz digital Anoto Group AB y una plataforma de software abierto evolutiva.

# Reguladores.

Producto único de línea



ÚNICO



1 año de garantía



OFIK Express

MARCA +

OFIK



DIMENSIONES +

Ancho: 12.7 cm.  
Alto: 10.7 cm.  
Profundidad: 16.7 cm.

## Regulador electrónico Microvolt DN-21-202

1468

DESCRIPCIÓN +

Está diseñado para proteger contra picos, variaciones y perturbaciones tanto de la energía eléctrica como de la telefónica, a todo equipo electrónico. No requiere instalación especial, basta con conectarlo a un receptáculo polarizado y la línea telefónica. Silencioso y no requiere mantenimiento. Cable toma corriente con clavija polarizada tipo NEMA 5-15P integrado. Gran capacidad de sobre carga, a bajo costo y poco peso.

MARCA +  
OFIK



DIMENSIONES +

Ancho: 13.2 cm.  
Alto: 7.1 cm.  
Profundidad: 14.2 cm.

## Regulador electrónico Slimvolt

1467

DESCRIPCIÓN +

Está diseñado para proteger contra picos, variaciones y perturbaciones tanto de la energía eléctrica como de la telefónica, a todo equipo electrónico.

Alta capacidad de supresión.

Dimensiones reducidas.

Capacidad de sobrecarga hasta del 400%.

No requiere mantenimiento.

Cable tomacorriente uso rudo 3 x 16 AWG con clavija polarizada tipo NEMA 5-15P integrado.

MARCA +  
OFIK



DIMENSIONES +

Ancho: 12 cm.  
Alto: 27.5 cm.  
Profundidad: 32 cm.

## Sistema de energía ininterrumpida Fase 800 SRS-21-801

1469

DESCRIPCIÓN +

Ideal para equipos de cómputo y servidores.

Salida senoidal regulada en todo momento.

Batería sellada recargable libre de mantenimiento.

Puerto de comunicación compatible con USB.

Interruptor de encendido-apagado general.

Pantalla LCD indicadora del modo de operación.

2 conectores telefónicos RJ11.

Alarma audible.

Regulador electrónico integrado.

Cuenta con pantalla de información.

# Caja registradora.

Producto único de línea



ÚNICO



1 año de garantía

MARCA +  
Royal



DIMENSIONES +

Ancho: 32.29 cm.  
Alto: 30 cm.  
Profundidad: 42.5 cm.

## Caja registradora electrónica Alpha 1000ml

1403

DESCRIPCIÓN +

Pantalla LCD alfanumérica del operador de 5 líneas.

Pantalla LCD alfanumérica del cliente de 1 línea.

Impresora térmica alfanumérica de 57 mm.

No necesita tinta ni cinta.

Requiere papel térmico estándar de 2 ¼ pulgadas o 57 mm. de ancho.

Protección de la memoria de la batería hasta 28 días después de la interrupción de energía.

Tecnología Cm.OS RAM.

# Calculadora.

Producto único de línea



ÚNICO



1 año de garantía

MARCA +

Royal



OFIK Express



## Calculadora Oliprint 24

1403

DESCRIPCIÓN +

Buffer de entrada para almacenar hasta 12 operaciones de tecla.  
 Requiere papel de 58 mm. x 80mm. de ancho o menos.  
 Capacidad de 12 dígitos.  
 Punto decimal lleno, flotante y fijo.  
 Pantalla LCD/LED.  
 Alimentación: adaptador 6V cc300mA.

# Relojes checadores.

Producto único de línea



ÚNICO



1 año de garantía



OFIK Express

MARCA +

Lathem



DIMENSIONES +

Ancho: 17.8 cm.  
 Alto: 15.60 cm.  
 Profundidad: 28.11 cm.

## Reloj checador automático 5000EP

1279

DESCRIPCIÓN +

No necesita reajustar y se mantiene durante apagones.  
 Calendario perpetuo hasta el año 2099, cambia el año, mes y fecha automáticamente.  
 Elige impresión de margen a mano derecha o izquierda.  
 Se ajusta automáticamente para el horario de verano.  
 Formato AM-PM o 24 horas.  
 13 Comentarios predefinidos.  
 Idiomas en inglés, alemán, español, francés, Italiano o portugués.  
 Diseñado para montaje en pared o mesa.  
 Respaldo de batería recargable.

MARCA +

Lathem



DIMENSIONES +

Ancho: 18.3 cm.  
 Alto: 16 cm.  
 Profundidad: 14.5 cm.

## Reloj checador electrónico 1500E

1282

DESCRIPCIÓN +

Impresión de la derecha a lo largo del borde de cualquier tarjeta de tamaño o forma.  
 Sincroniza la hora con el reloj atómico.  
 Luz LED brillante ilumina área de impresión para una fácil visualización.  
 No necesita reajustar, mantiene el tiempo durante los apagones.  
 Calendario perpetuo hasta el año 2099, cambia automáticamente el año, mes y fecha.  
 Cambia el tiempo automáticamente durante el horario de verano.

MARCA +  
Lathem



DIMENSIONES +

Ancho: 20.32 cm.  
Alto: 13 cm.  
Profundidad: 26 cm.

## Reloj checador manual 2104-SP

1283

DESCRIPCIÓN +

Activación manual, ruedas tipo acero acuñado indestructible ofrecen buen funcionamiento fiable y un claro registro.  
Montado firmemente a la pared o en un tablero de la mesa, la caja de acero y cerradura con llave para proporcionar una instalación durable.  
Funciona con casi cualquier tarjeta reloj checador estándar.  
Impresión de mano izquierda opcional.  
Rueda de año, símbolo o código opcional.  
Ruedas de inglés, español o francés.  
Reversión automática de la cinta al final de la bobina.  
Fácil de restablecer después de interrupción eléctrica.

MARCA +  
Lathem



DIMENSIONES +

Ancho: 20.32 cm.  
Alto: 13 cm.  
Profundidad: 26 cm.

## Reloj checador manual 2104-SP BATT

1284

DESCRIPCIÓN +

Activación manual, ruedas tipo acero acuñado indestructible ofrecen buen funcionamiento fiable y un claro registro.  
Montado firmemente a la pared o en un tablero de la mesa, la caja de acero y cerradura con llave proporcionar una instalación durable.  
Funciona con casi cualquier tarjeta reloj checador estándar.  
Impresión de mano izquierda opcional.  
Rueda de año, símbolo o código opcional.  
Ruedas de inglés, español o francés.  
Reversión automática de la cinta al final de la bobina.  
Requiere baterías.

# Destruyectora de documentos.

Producto único de línea



OFIK Express



ÚNICO



1 año de garantía

MARCA +  
Royal



## Destruyectora de documentos 1600MX (RL170)

1502

DESCRIPCIÓN +

Destruye hasta 16 hojas por pasada.  
Tipo de corte cruzado.  
Destruye grapas, clips, tarjetas de crédito, CDs y DVDs.  
Tiempo de trabajo 30 min x 15 de descanso.  
Incluye ruedas para mejor movilidad.

# Basureros.

Producto único de línea



1 año de garantía

MARCA +

OFIK



DIMENSIONES +

Diámetro: 23.5 cm.  
Alto: 30 cm.

## Cesto en lámina perforada de 1.6 mm.

9437

DESCRIPCIÓN +

Lámina de 1.6 mm. de acero al carbón con 64 perforaciones por pulgada en calibre 20.  
Base en lámina lisa calibre 20.  
Pintura epóxica horneada.

MARCA +

OFIK



DIMENSIONES +

Ancho: 16 cm.  
Alto: 31 cm.  
Profundidad: 26.62 cm.

## Bote de basura plástico negro 14 lts.

2515

DESCRIPCIÓN +

Uso múltiple de alta resistencia.  
1.8 mm. de espesor.  
Capacidad de carga de 25 kg.  
Impacto a 49 kg/s2.

MARCA +

OFIK



DIMENSIONES +





Ancho: 19.53 cm.  
Alto: 38 cm.  
Profundidad: 29.80 cm.

## Bote de basura plástico negro 22 lts.

2516

DESCRIPCIÓN +

Uso múltiple de alta resistencia.  
1.8 mm. de espesor.  
Capacidad de carga de 40 kg.  
Impacto a 49 kg/s2.

<p>MARCA + OFIK</p>  <p>DIMENSIONES + Diámetro: 23.3 cm. Alto: 61 cm.</p>	<p><b>Cesto y cenicero de acero inoxidable CP62</b></p> <p>2532</p> <p>DESCRIPCIÓN + Recubrimiento de acero inoxidable.</p>
<p>MARCA + OFIK</p>  <p>DIMENSIONES + Diámetro: 23 cm. Alto: 62 cm.</p>	<p><b>Cesto cenicero en lámina perforada de 1.6 mm.</b></p> <p>9435</p> <p>DESCRIPCIÓN + Lámina de 1.6 mm. de acero al carbón con 64 perforaciones por pulgada en calibre 20. Base en lámina lisa calibre 20. Pintura epóxica horneada.</p>
<p>MARCA + OFIK</p>  <p>DIMENSIONES + Ancho: 25cm. Alto: 54 cm. Profundidad: 35 cm.</p>	<p><b>Basurero rectangular de acero inoxidable</b></p> <p>2657</p> <p>DESCRIPCIÓN + Recubrimiento de acero inoxidable.</p>
<p>MARCA + OFIK</p>  <p>DIMENSIONES + Ancho: 34 cm. Alto: 59 cm. Profundidad: 41 cm.</p>	<p><b>Basurero rectangular de acero inoxidable</b></p> <p>2658</p> <p>DESCRIPCIÓN + Recubrimiento de acero inoxidable.</p>

# Accesorios de escritorio.

Producto único de línea



1 año de garantía

MARCA +  
OFIK

CATÁLOGO 2016

## Porta plumas de lámina perforada

9463



DIMENSIONES +

Diámetro: 7.7 cm.  
Alto: 10.2 cm.

## Porta clips de lámina perforada PC08

2592



DIMENSIONES +

Diámetro: 7.6 cm.  
Alto: 6 cm.

## Porta folder de lámina perforada PF30

2595



DIMENSIONES +

Ancho: 20.5 cm.  
Alto: 20 cm.  
Profundidad: 30.5 cm.

## Porta cubo tarjetero de lámina perforada

2594 + Código de color



DIMENSIONES +

Ancho: 9.5 cm.  
Alto: 6.3 cm.  
Profundidad: 12 cm.

OPCIONES +

Negra SE01 Aluminio SE02

# Percheros.

Producto único de línea



ÚNICO



1 año de garantía

MARCA +

OFIK



DIMENSIONES +

Alto: 172 cm.

## Perchero Tania importado

2578

DESCRIPCIÓN +

El perchero se compone por una base, anillo para paraguas y ganchos dobles.

Ganchos producidos mediante proceso de moldeo por inyección con polipropileno; fusionado con pigmento color negro.

El centro del perchero es de tubo de aluminio 2" (50.80 mm.), calibre 19.

MARCA +

OFIK



DIMENSIONES +

Alto: 168 cm.

## Perchero triangular

9436

DESCRIPCIÓN +

Lámina perforada.

MARCA +

OFIK



DIMENSIONES +

Alto: 174 cm.

## Perchero Limbo importado PP20

2577

DESCRIPCIÓN +

El perchero se compone por plato base, anillo para paraguas y ganchos. Ganchos producidos mediante proceso de moldeo por inyección con polipropileno; fusionado con pigmento color negro.

El centro del perchero es de tubo de acero rolado en frío de forma redonda de 2" (50.80 mm.), calibre 18.

La base es de 7/8" (22.22 mm.), calibre 14.



# Enfriador de agua & Cafeteras.

Producto único de línea



ÚNICO



1 año de garantía

CATÁLOGO 2016

MARCA +

OFIK



DIMENSIONES +

Ancho: 30 cm.  
Alto: 94 cm.  
Profundidad: 30 cm.

## Enfriador de agua OFIK WATER

9486

DESCRIPCIÓN +

Llaves para agua fría y caliente.  
Diseño tipo columna.  
Receptor de agua removible para una limpieza fácil.  
Luces indicadoras de agua fría caliente y de encendido.  
Compresor interno para refrigeración rápida.  
Tanque de acero inoxidable.  
Agua caliente instantánea.  
Temperatura de agua caliente 88° C - 95° C.  
Temperatura de agua fría 6° C - 10° C.

MARCA +

OFIK



DIMENSIONES +

Ancho: 27 cm.  
Alto: 40 cm.  
Profundidad: 27 cm.

## Cafetera eléctrica 58030

2517

DESCRIPCIÓN +

Capacidad de 12 a 30 tazas.  
Control automático de temperatura.  
Seguro en la tapa.  
Válvula de acción rápida.  
Marcas interiores para el nivel de agua.  
Base y agarraderas de la cafetera protege de altas temperaturas.  
Cable eléctrico independiente.  
Operación a 120 Volts 1090 Watts AC.  
Cumple con las especificaciones de seguridad y desempeño NOM, ANCE, UL y NSF.

MARCA +

OFIK



DIMENSIONES +

Ancho: 29 cm.  
Alto: 40 cm.  
Profundidad: 30 cm.

## Cafetera eléctrica RCM015D8

2645

DESCRIPCIÓN +

Capacidad 8.8 litros (40 a 50 tazas).  
Tapa con ajuste de protección.  
Asas resistentes al calor.  
Llave anti-derrames.  
Uso optimizado de energía.  
Acabados en acero inoxidable.

# Equipa tu espa- cio.

Que no falte lo necesario  
en tu espacio de trabajo –

## POLÍTICAS

Las siguientes políticas de garantía cubren los productos mostrados únicamente en el presente Catálogo 2016. Para hacer válida esta garantía comuníquese a la empresa encargada de la entrega de este catálogo. Ésta se encargará de contactar a OFIK S.A. de C.V. para darle seguimiento a su reclamo. Los detalles, políticas y procesos anexos son para fines informativos para clarificar cualquier duda acerca de la validación de garantías.

### 1. VENTAS.

1.1 Las operaciones de venta con nuestros distribuidores y clientes son consideradas únicas y definitivas, por lo que cada una de nuestras entregas debe llevar un comprobante de dicha transacción expresada en una factura o en un recibo impreso del documento electrónico emitido por OFIK, S.A. DE C.V. En caso de requerir la omisión de la entrega de dicho documento, por cuestiones de privacidad de sus operaciones, el distribuidor deberá solicitar un documento que omita montos. Ninguna reclamación ni aclaración procederá sin su respectivo comprobante debidamente requisitado.

1.2 La validación, solicitud o negociaciones especiales de políticas comerciales tales como descuentos por volumen, ampliación del vencimiento de crédito, o demás asuntos que competen al área comercial, deberán de ser tratadas de manera previa a la confirmación de sus pedidos. Éstas serán realizadas a través del Centro de Atención a Clientes al (81) 8151 8700 ó en nuestras Oficinas Corporativas en la ciudad de Monterrey, N.L.

1.3 Toda promoción es sustitutiva y no acumulativa a condiciones comerciales especiales que en dada situación el distribuidor goce. La mejor condición comercial disponible será la que se tome en cuenta en la realización de cotizaciones, remisiones o facturas emitidas. A partir del primero de enero de 2007 OFIK, S.A. DE C.V. emite facturas y documentos electrónicos digitalmente sellados con validez fiscal. Estos comprobantes son válidos ante la SHCP (para mayores informes visita <http://www.sat.gob.mx>). No se emitirán, por disposición de la SHCP, facturas con el formato anterior.

1.4 Los requisitos y procedimientos para solicitudes o modificaciones a las líneas de créditos de distribuidores actuales pueden solicitarse al teléfono (81) 8151 7001 con el Departamento de Créditos y Cobranzas. Todo trámite está sujeto a la aprobación correspondiente por parte de OFIK, S.A. DE C.V.

1.5 La facturación mínima por operaciones a crédito es de \$1,500.00 pesos mexicanos antes de impuestos. Cantidades menores serán liquidadas de contado.

### 2. GARANTÍAS Y DEVOLUCIONES DE MERCANCÍA.

2.1 Se aceptará la garantía de mercancía únicamente por conducto de los distribuidores autorizados, en caso de tratarse de productos expedidos por OFIK, S.A. DE C.V. (a través de su red de distribuidores) que presenten defectos de fábrica, vicios ocultos o malos acabados, dentro de los tiempos de garantía de cada producto. Cada especie de producto o línea pudiera contar con distintos procedimientos y limitantes para la solicitud de su devolución. Para canalizar una garantía o validar si su solicitud procede, puede hacerlo llamando al teléfono (81) 8151 7000 extensión 1009.

2.2 Las disputas de mercancía de pedidos especiales (mercancía que no es de línea) que se disponga a su devolución, deberá estar respaldada por una orden de compra, anexa a la factura de compra.

2.3 La aplicación de las garantías en el caso de reemplazo total o parcial de un producto se realiza sin costo, una vez validado por el departamento de garantías. Este reemplazo no incluye gastos de envío de ningún tipo.

### 3. ÓRDENES DE COMPRA Y PEDIDOS ESPECIALES.

3.1 La totalidad de las compras realizadas por un distribuidor autorizado deberán iniciarse con una solicitud expresa a través de una orden de compra (original, vía fax o vía correo electrónico) o generada desde un número de cotización realizada por un ejecutivo de ventas para efectos de evitar errores en el surtido de mercancía.

3.2 Todos los pedidos están sujetos a la existencia disponible en el momento de la recepción o proceso de su orden de compra por lo que cualquier entrega parcial deberá ser autorizada por el distribuidor aceptando la facturación y vencimiento de la operación según los términos de su crédito vigente.

3.3 Los pedidos especiales, solo se aceptaran a través de orden de compra escrita, y será necesario adjuntar diseño, medidas, acabados y cotización previa, aceptada por ambas partes. El distribuidor asume que en caso de que OFIK no cuente con especificaciones precisas, la entrega se realizará a razón de la interpretación "lógica" de su orden de compra, después de por lo menos una validación de nuestro equipo de ventas.

3.4 Adicional a lo anterior, invariablemente será necesario acompañar el 50% como anticipo para remitir su orden a fabricación. El tiempo de entrega ofrecido será el que nos indique la planta al momento de la solicitud y dará inicio al momento de recibir su anticipo.

### 4. ENVÍOS DE MERCANCÍA.

4.1 Si el distribuidor no cuenta con una línea de crédito o la misma cuenta con saldos, el pago del envío deberá ser liquidado por adelantado por cualquiera de las vías que marque el Departamento de Créditos y Cobranzas.

4.2 La compañía es responsable de la entrega de mercancías hasta la salida de nuestros Centros de Abastecimiento o vehículos con logotipos de OFIK excluyendo compañías de transporte terceras o vehículos que no son de la empresa.

4.3 Las entregas de mercancía se realizan al usuario final únicamente a solicitud y negociación previa con el distribuidor.

4.4 Las entregas de mercancía se realizan a planta baja. En caso de requerir maniobras adicionales, es importante solicitar información previa a su representante de ventas para la cotización de este servicio.

**Gracias  
por tu  
confian-  
za.**

Visítanos:  
[www.ofik.com](http://www.ofik.com)

**CEDIS MONTERREY**

Carretera Saltillo-Monterrey Km. 69 #570  
Colonia Indalesio Vázquez  
Santa Catarina, Nuevo León, México  
C.P. 66362

**CEDIS GUADALAJARA**

Carretera Guadalajara-Chapala km. 16.5 #9000  
Parque Industrial Aeropuerto  
Tlajomulco de Zuñiga, Jalisco, México  
C.P. 45690

**CEDIS PUEBLA**

30 Norte #604, entre 6 y 8 Oriente  
Col. Resurgimiento, Bodega 7, 8 y 10  
Puebla, Puebla, México  
C.P. 72370

**CEDIS CHIHUAHUA**

Juan Escutia #3307 Bodega 8,  
Zona Industrial Nombre de Dios  
Chihuahua, Chihuahua, México  
C.P. 31134

**CEDIS CULIACÁN**

Industrias del Sol, #2826,  
Parque Industrial Canacintra II  
Culiacán, Sinaloa, México  
C.P. 80150

Llámanos:  
**01 800 400 OFIK (6345)**

—

Todos los derechos reservados a OFIK®

DISEÑO EDITORIAL:  
[www.workbyxl.com](http://www.workbyxl.com)

IMPRESO EN:  
Saltillo Coahuila,  
Imprenta Medio Pliego

OFIK.COM

