



SAGUE

COMERCIALIZADORA INDUSTRIAL

Catalogo



PRODUCTOS

03

**SELLOS DE
SEGURIDAD**

Polipropileno
Cable
Clavo o Barril
Medidores

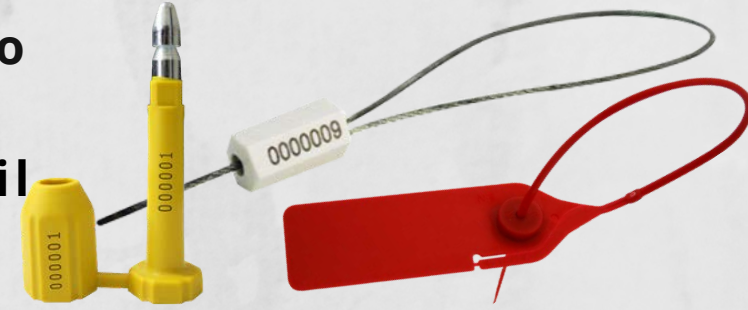

10

**KITS ANTI ROBO
DE DIESEL**



12

**ETIQUETAS DE
SEGURIDAD**



17

**BOLSAS DE
SEGURIDAD**



19

**PRUEBAS
ANTIDOPING**



GALIDAD GARANTIZADA!

SELLOS DE SEGURIDAD POLIPROPILENO O PLASTICOS CON INSERTO METALICO



Modelo SS15
15 cm de largo

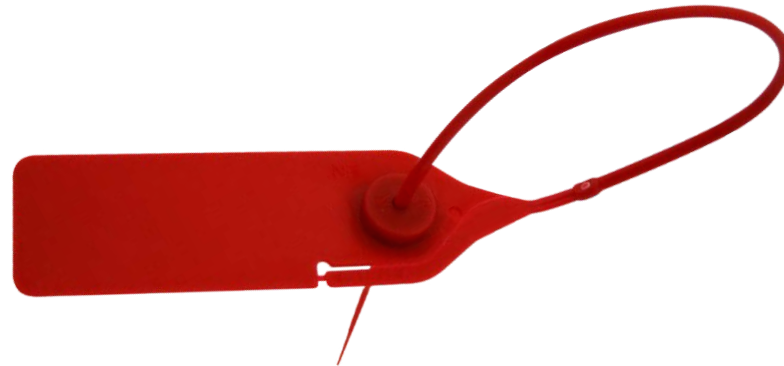

Modelo SS20
20 cm de largo



Modelo PROV380
30 y 40 cm de largo

**Mayor nivel de seguridad
ante cualquier intento de
violación, gracias a su inserto
metálico de anclaje.**

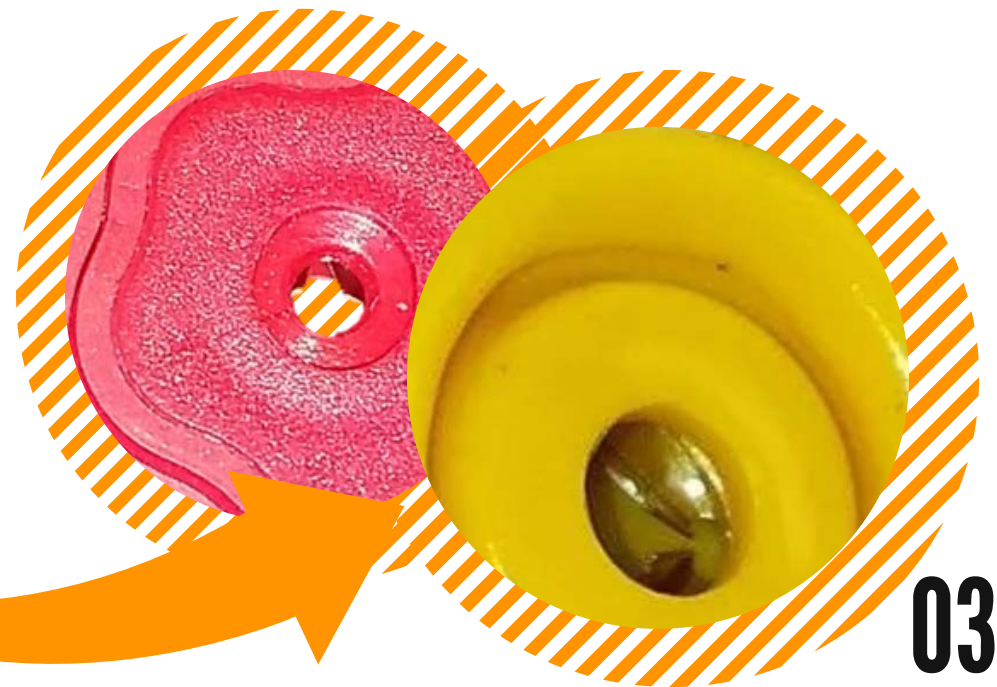

SELLOS DE SEGURIDAD POLIPROPILENO O PLASTICOS

BANDA PLANA DENTADA

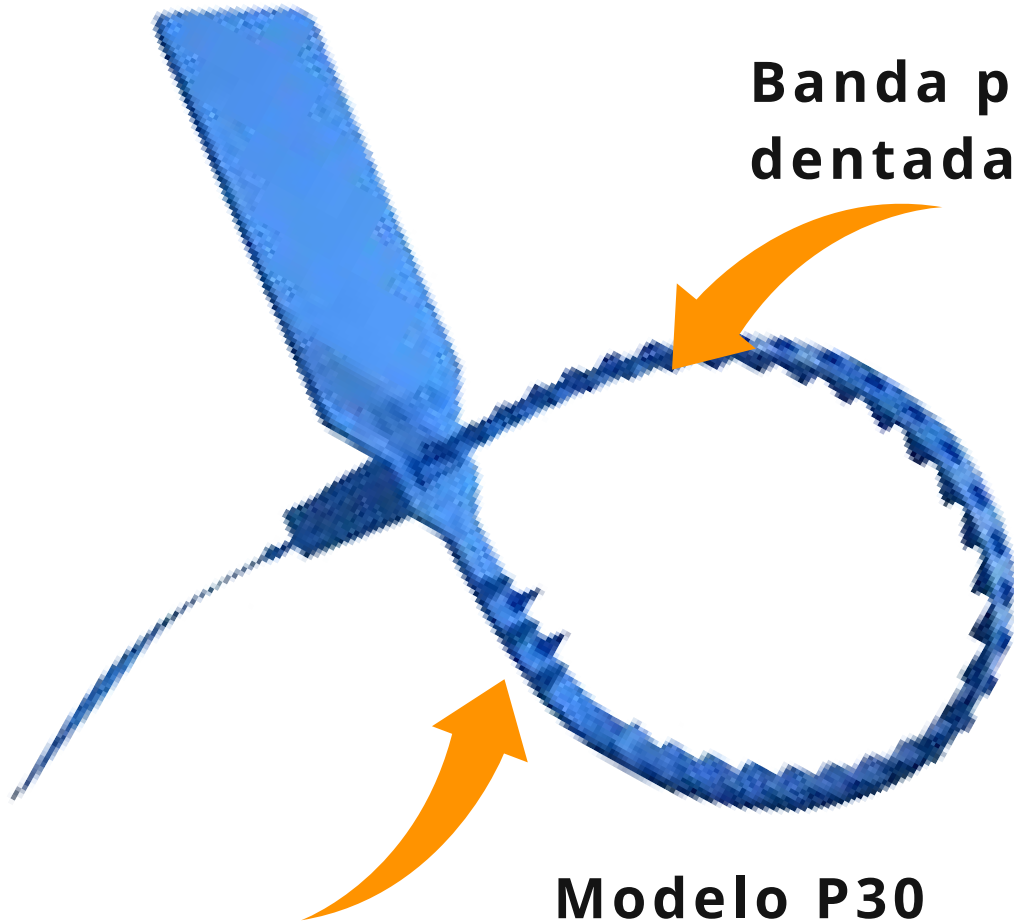

Banda plana
dentada.

5 spikes de
sujecion.

Modelo P30
30 Y 40 cm de
largo



Todos los modelos se
personalizan con folios
y logotipo del cliente

SELLOS DE ALTA SEGURIDAD

TIPO CABLE

Contamos con una amplia gama de modelos, medidas y calibres, especiales para exportaciones y protección de cargas, mercancías, diesel, etc.

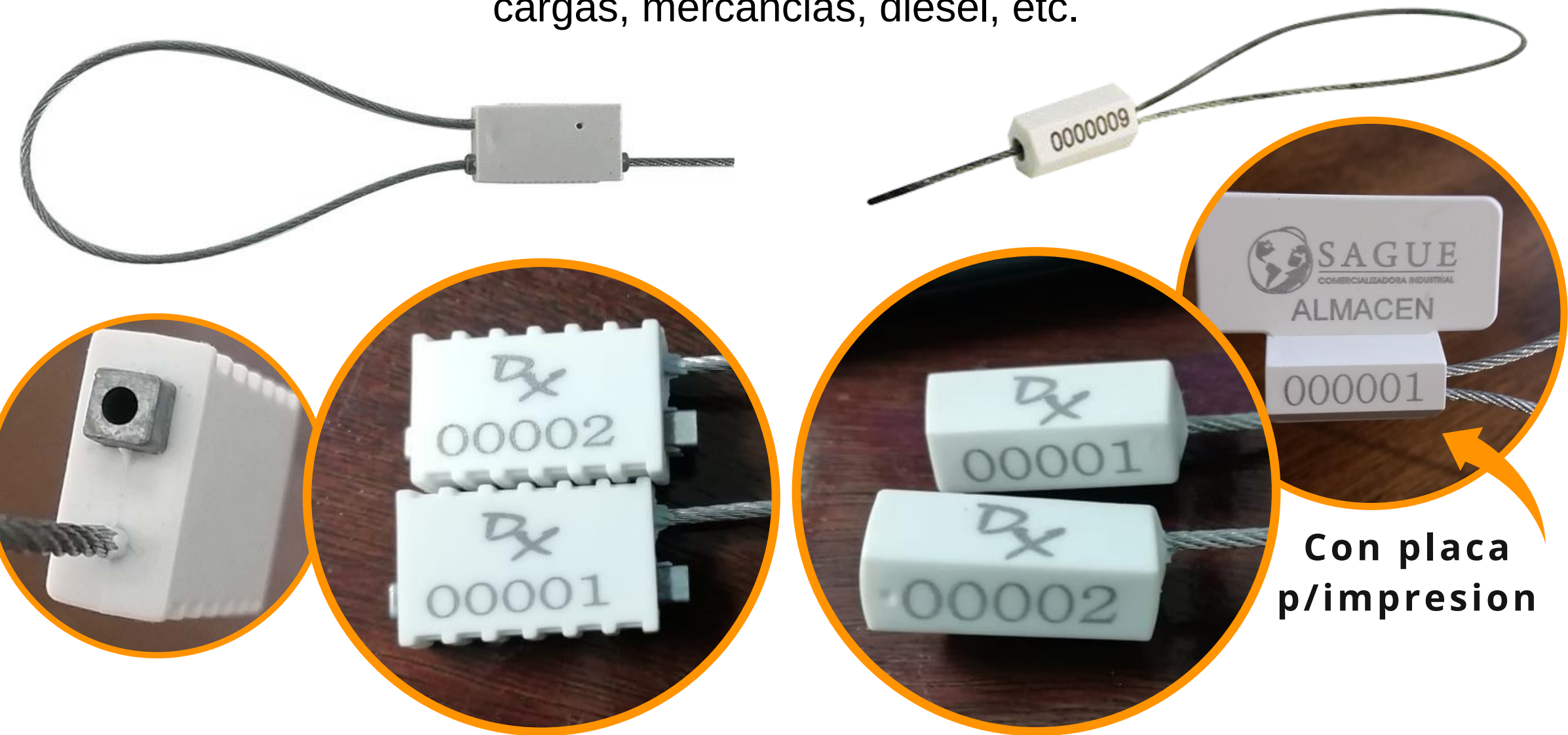

Modelo BX
de 1.8mm x 36 cm de largo

Modelo PLK de 1.8mm x 25,
30, 40, 45 Y 80 cm de largo.

**Con placa
p/impresion**

SELLOS DE ALTA SEGURIDAD

TIPO CABLE

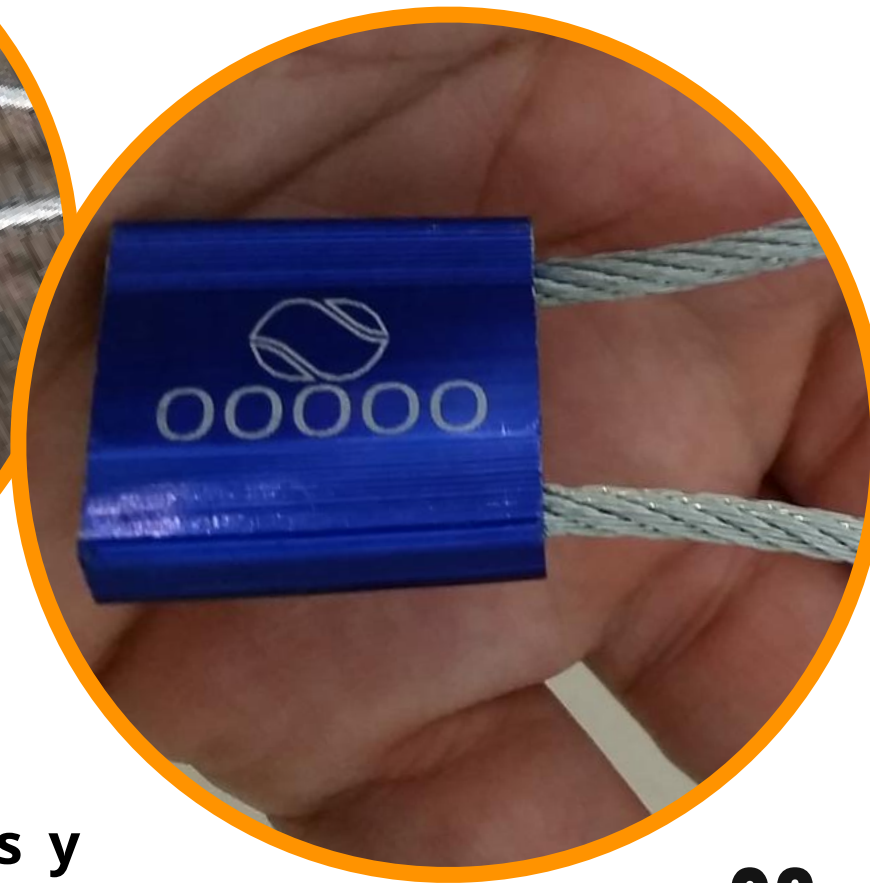

Modelo US
de diferentes calibres y
medidas

SELLOS DE ALTA SEGURIDAD TIPO CABLE

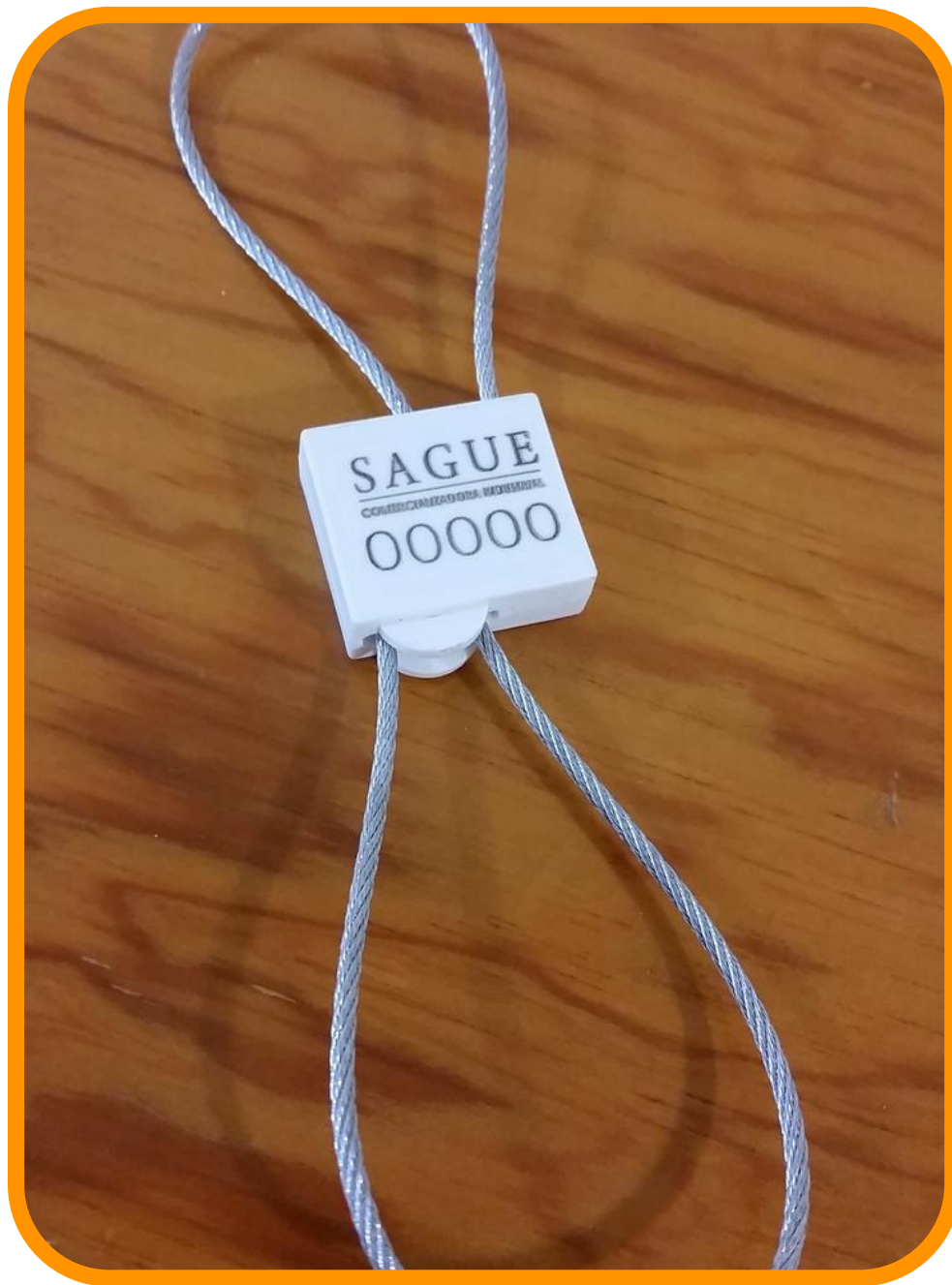

**Modelo DF2
2 mm X 40 cm**

SELLOS DE SEGURIDAD TIPO CLAVO O BARRIL

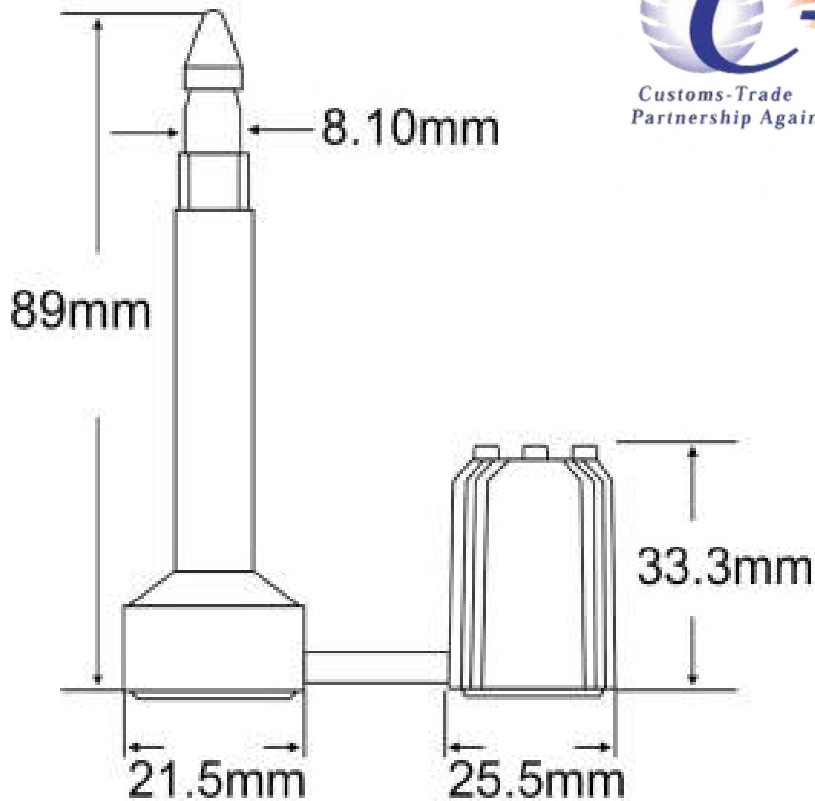

Para exportaciones C-TPAT
Certificado ISO 17712:2013
y para uso nacional.
PERSONALIZADOS

SELLOS DE SEGURIDAD PARA MEDIDORES

Cotízalos en la
medida requerida.

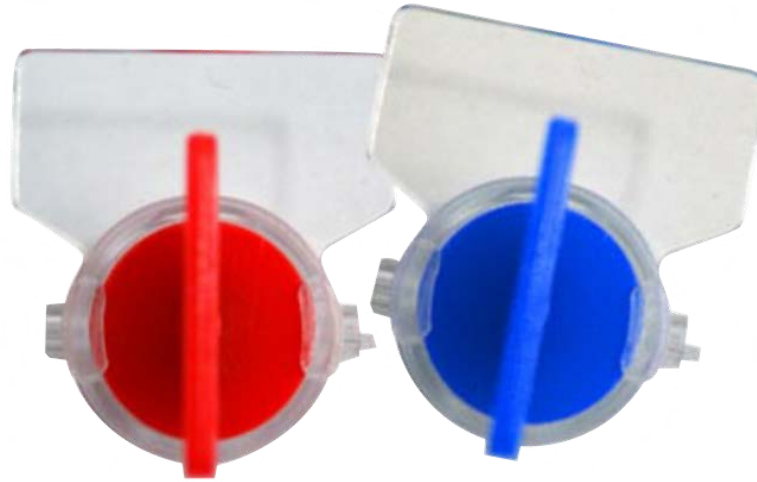

PERSONALIZADOS.



KITS PARA PROTECCION DE DIESEL



**Carcasa
personalizadas**

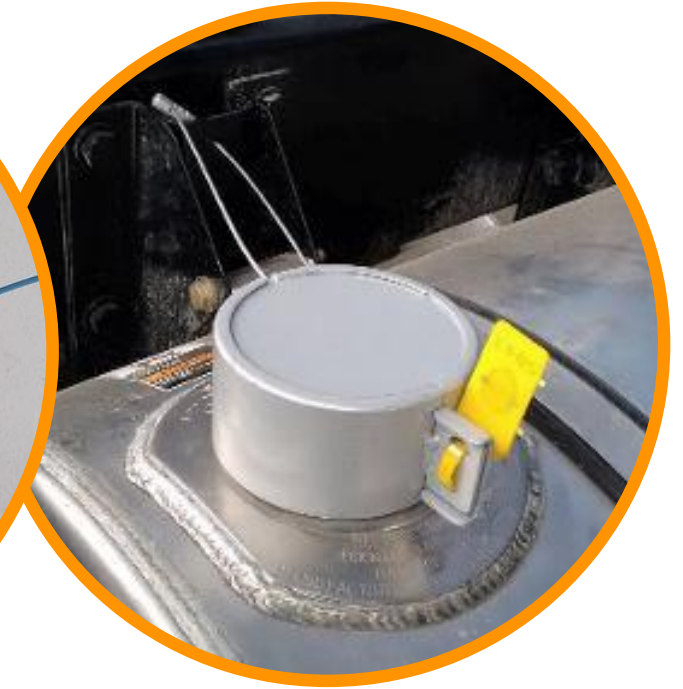
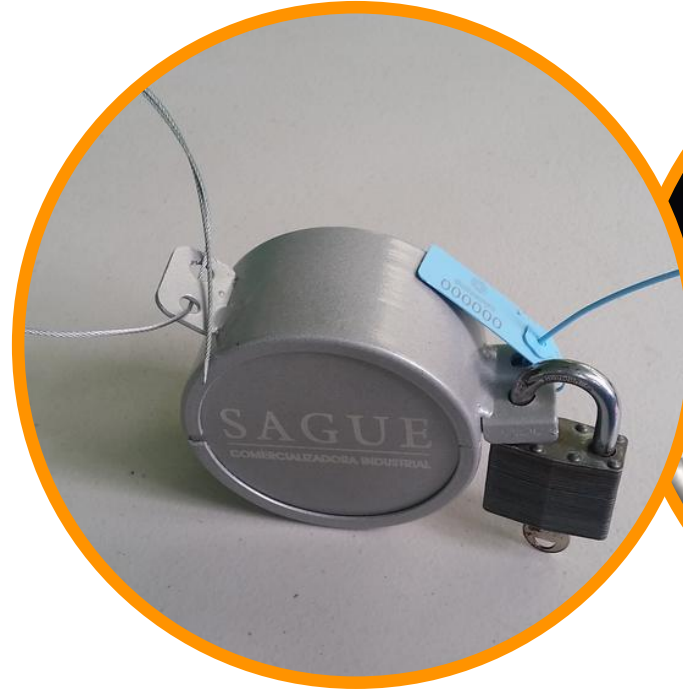

**Cuenta con orificios para sello de seguridad,
candado y para sujetar al tanque.**

**Trampa para
boca de
tanque**



KITS PARA PROTECCION DE DIESEL



**Respiradero con
sello para
conexiones y sello
de cable.**



**Etiqueta de
seguridad
en drene**



**Etiqueta de
seguridad en
filtro**



**12 sellos para
conexiones**

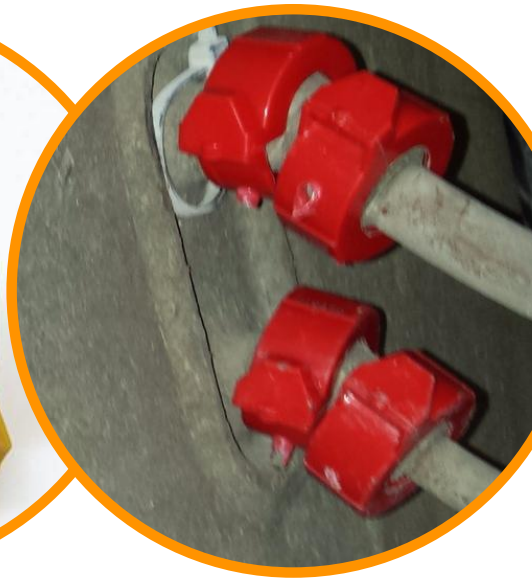

**10 sellos de
seguridad**

ETIQUETAS DE SEGURIDAD PERSONALIZADAS

Etiquetas de alto y bajo residuo, personalizadas con logotipo, numero de folio, codigo de barras, etc

Algunos ejemplos
de medidas:

Solicita tus
muestras
personalizadas!

5 x 5 cm

10 x 5 cm

23 x 5 cm

5 x 2.5 cm

10 x 2.5 cm

23 x 2.5 cm



ETIQUETAS DE SEGURIDAD PERSONALIZADAS

Cintas genericas de 50 metros continuos.
Contactanos y solicita una cotizacion con la medida
de etiqueta y diseño necesario.

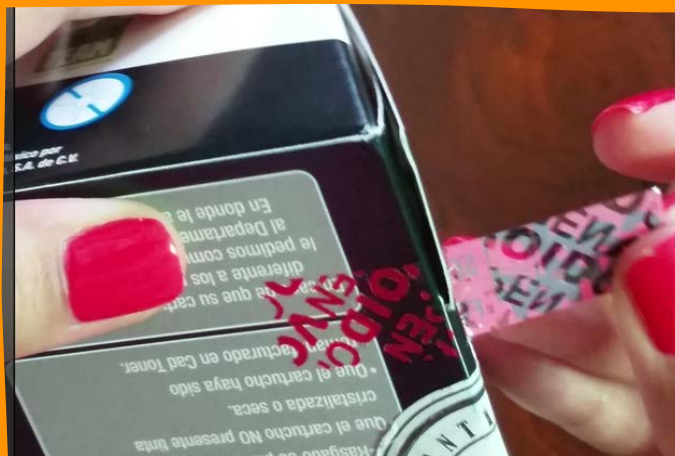
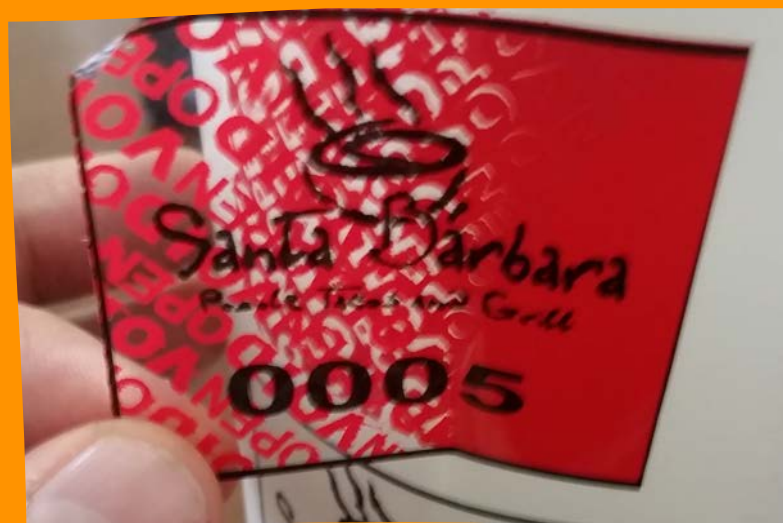

ETIQUETAS DE SEGURIDAD PERSONALIZADAS

Etiquetas de alto residuo, que marcan superficie VOID OPEN.
Etiqueta sin residuo, no mancha superficie, revela VOID OPEN en el cuerpo de la etiqueta.



HOLOGRAMAS DE SEGURIDAD PERSONALIZADOS

Hologramas distintivos y de seguridad de alto residuo, se destruye la etiqueta al despegar, dejando el residuo del holograma en superficie.



ETIQUETAS DE SEGURIDAD PARA CONTROL EN APERTURA

Permiten controlar la apertura de las puertas en caja, ya sea una apertura normal o si fuesen retirados los pernos laterales.

Ejemplo y medidas:

23 x 5 cm y 23 x 2.5 cm



SECURITY SEAL / SELLO DE
SEGURIDAD

SI APARECE LA PALABRA VOID/OPEN
NOTIFIQUE DE INMEDIATO AL REMITENTE

Evita las manchas con
etiquetas de
seguridad sin residuo



BOLSAS DE SEGURIDAD TRANSPARENTES, PIGMENTADAS Y PARA MONEDAS



**Bolsas para monedas
transparentes
medidas 30 x 40 +8
uso rudo**

BOLSAS DE SEGURIDAD TRANSPARENTES, PIGMENTADAS Y PARA MONEDAS

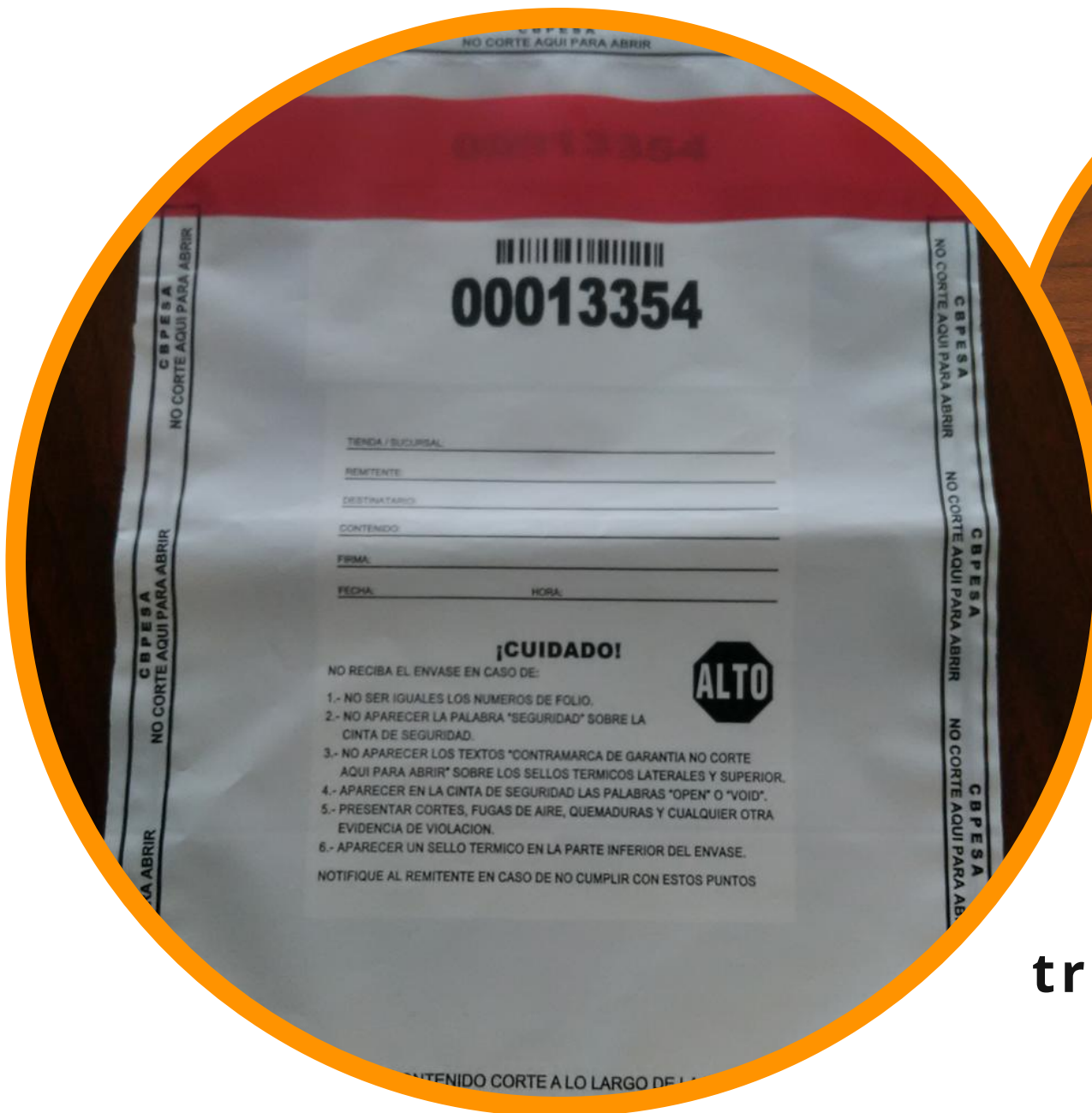

**Bolsa pigmentada y
transparente, medidas:
15 x 30, 20 x 30,
26 x 35, 33 x 44**

EL RESULTADO DE LAS PRUEBAS TOXICOLÓGICAS EN TU SMARTPHONE.

- ✔ **Generar expedientes en un solo lugar.**
- ✔ **Organización de resultados.**
- ✔ **Acceso desde tu smartphone.**
- ✔ **Facil de utilizar.**
- ✔ **Optimización de tiempos.**



PRUEBAS ANTIDOPING TARJETA O FRASCO



Solo recolecte muestra, tape, y en 6 min. interprete resultados, sin necesidad de manipulacion de muestras.



Recolecte muestra, sumerja las tiras, coloque cubierta y en 6 min. interprete resultados

CONTACTO

LUIS SALDIVAR

ASESOR COMERCIAL

811 285 8107



lsaldivar@sague.com.mx

www.sague.com.mx