

# DISEÑOS EN ACRILICO

## LISTA DE PRECIOS

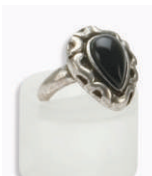

## Exhibición de joyería



## CUELLOS PARA COLLARES

**Descripción:**  
Cuello de acrílico de 3mm,  
doblado.  
Medidas de 17 cms de ancho  
por 22 cms de alto.



**Colores:**

**Precio:**

**Cristal**

**Blanco**

**\$60.00**

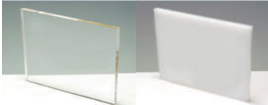

## CUELLOS PARA COLLARES

**Descripción:**  
Cuello en acrílico de 6mm, con  
cantos brillados.  
Medidas de 16 cms de ancho x  
23 cms de alto



**Colores:**

**Precio:**

**Cristal**

**Blanco**

**\$100.00**

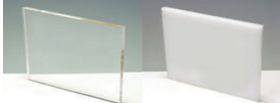

**PRECIOS MÁS IVA**

# LISTA DE PRECIOS

## EXHIBIDOR PARA BROQUELES.

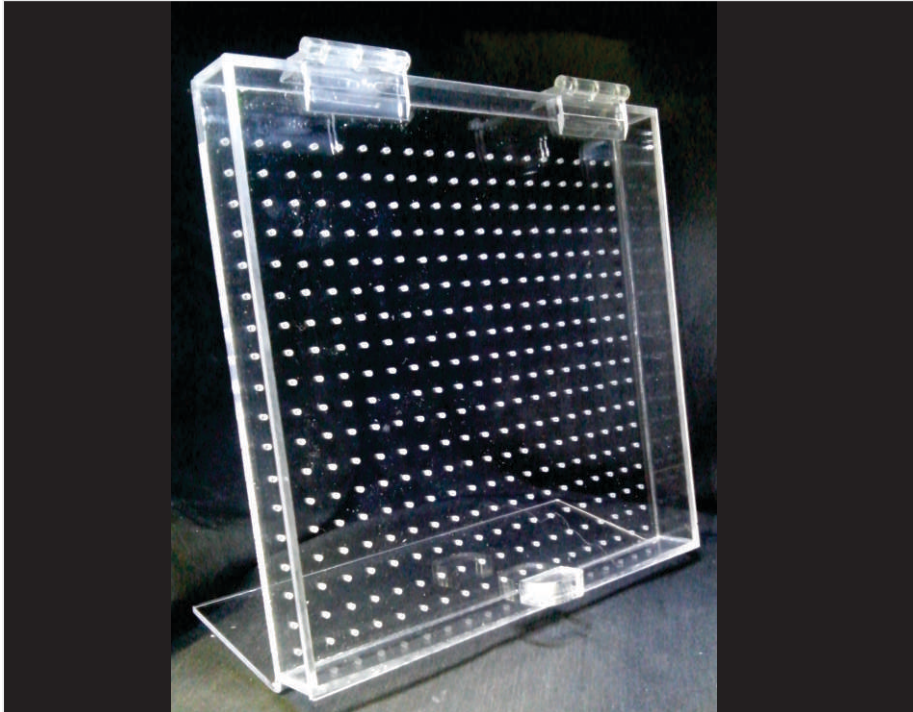

**Descripción:**  
Exhibidor de broqueles en acrílico de 3mm. Con medidas de 20 cms de ancho por 20 cms de alto. Con capacidad para 171 pares de aretes.

Colores:		Precio:
Cristal	Blanco	
		<b>\$200.00</b>

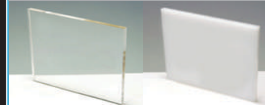

## EXHIBIDOR PARA ARETES 3 NIVELES

**Descripción:**  
Exhibidor tipo ventana en acrílico de 3mm. Medidas de 22 cms de ancho x 22 cms de alto. Capacidad para 15 pares de aretes.

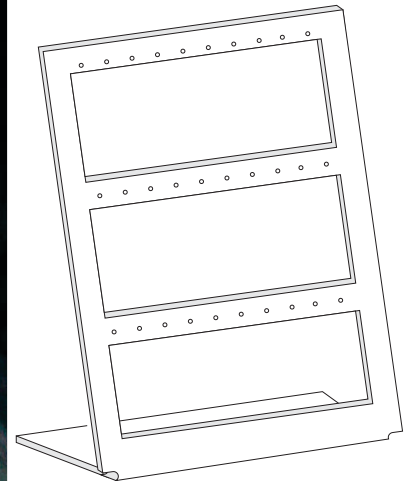

Colores:		Precio:
Cristal	Blanco	
		<b>\$80.00</b>

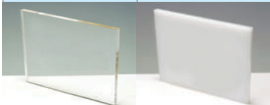

**PRECIOS MÁS IVA**

## EXHIBIDOR PARA ARETES 1 NIVEL

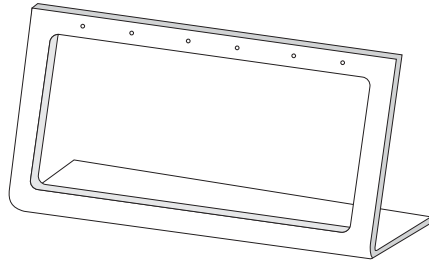

**Descripción:**  
Exhibidor de aretes, en acrílico de 3mm, con ventana.  
Medidas de 22 cms de ancho por 9.5 cms de alto.  
Capacidad para 5 pares.

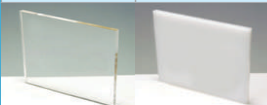

Colores:		Precio:
Cristal	Blanco	
		

## EXHIBIDOR CURVO PARA BROQUELES

**Descripción:**  
Exhibidor en acrílico de 3mm para broqueles.  
Medidas de 12 cms de ancho por 14 cms de alto.  
Capacidad para 63 pares.

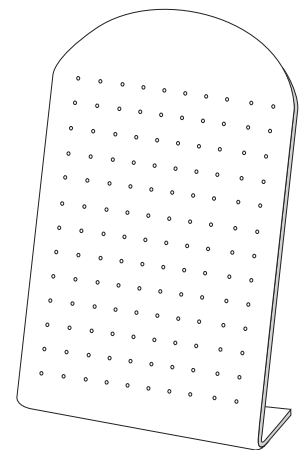
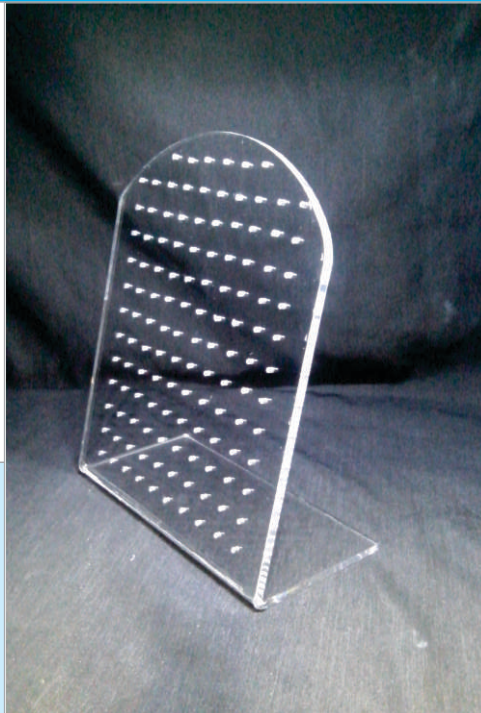

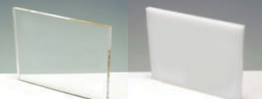
Colores:		Precio:
Cristal	Blanco	
		

# LISTA DE PRECIOS

## EXHIBIDOR DE ARETES COLA DE BALLENA

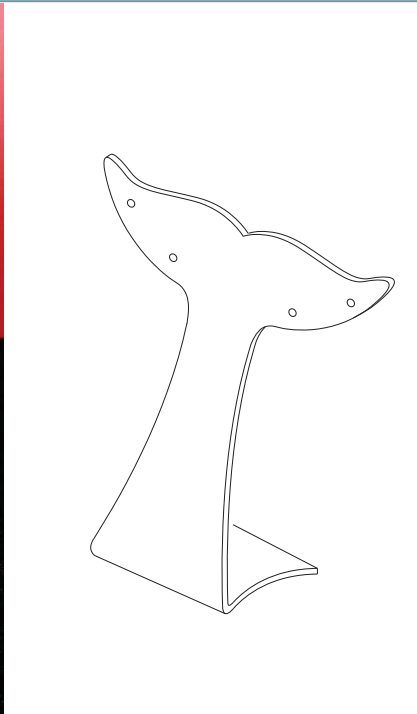

**Descripción:**  
Exhibidor en acrílico de 3mm cortado en forma de cola de ballena.  
Medidas de 8 cms de ancho por 11 cms de alto.  
Capacidad para 3 pares.

Colores:		Precio:
Cristal	Blanco	
		<b>\$25.00</b>

## EXHIBIDOR T CLASICA PARA ARETES

**Descripción:**  
Exhibidor en acrílico de 3mm y 6mm con cantos brillados.  
Medidas de 12 cms de alto por 10 cms de ancho.  
Capacidad de 1 par.

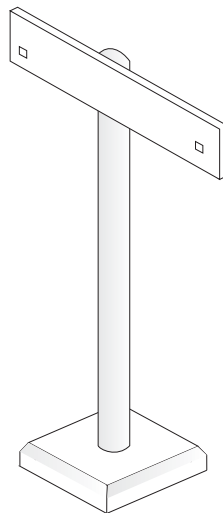

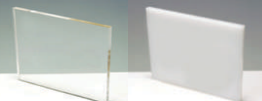
Colores:		Precio:
Cristal	Blanco	
		<b>\$35.00</b>

# LISTA DE PRECIOS

## EXHIBIDOR INDIVIDUAL FLOR PARA ARETES



**Descripción:**  
 Exhibidor en acrílico de 3mm  
 cortado en forma de flor.  
 Medidas de 10 x 10 cms (Flor)  
 x 8 cms de alto  
 Capacidad para 1 par.

Colores:		Precio:
Cristal	Blanco	
		<b>\$60.00</b>

## EXHIBIDOR INDIVIDUAL CURVO PARA ARETES

**Descripción:**  
 Exhibidor de acrílico de 3mm,  
 cortado en forma curva.  
 Medidas de 7 cms de alto por  
 5 cms de ancho.



Colores:		Precio:
Cristal	Blanco	
		<b>\$15.00</b>

**PRECIOS MÁS IVA**

# LISTA DE PRECIOS

## EXHIBIDOR TIPO ARBOL PARA ARETES

**Descripción:**  
 Exhibidor en acrílico de 3mm,  
 cortado en forma de árbol.  
 Medidas de 22 cms de alto  
 por 22 cms de ancho.  
 Capacidad para 18 pares.

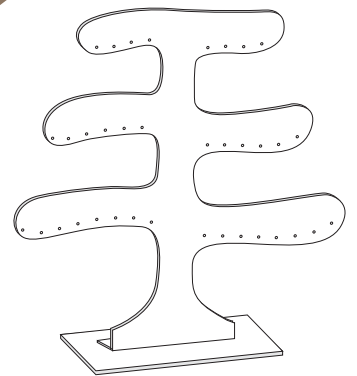

**Colores:**

**Precio:**

Cristal

Blanco

**\$150.00**

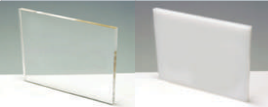

## EXHIBIDOR INDIVIDUAL DE ANTENA PARA ARETES

**Descripción:**  
 Exhibidor en acrílico de 3mm.  
 Medidas de 5 cms de ancho  
 por 12 cms de alto.  
 Capacidad de un par.

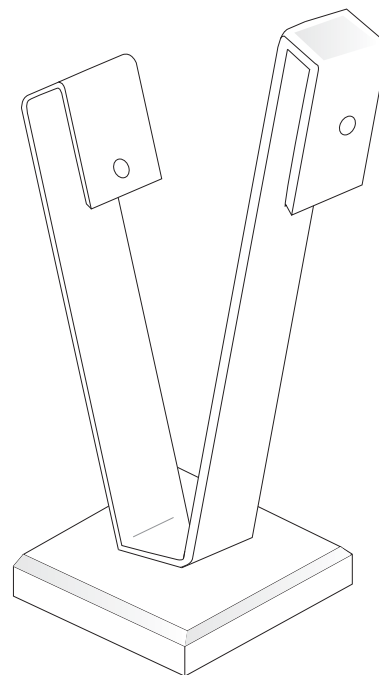

**Colores:**

**Precio:**

Cristal

Blanco

**\$20.00**

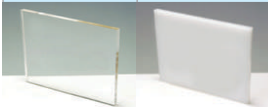

**PRECIOS MÁS IVA**

# LISTA DE PRECIOS

## EXHIBIDOR PARA BROQUELES

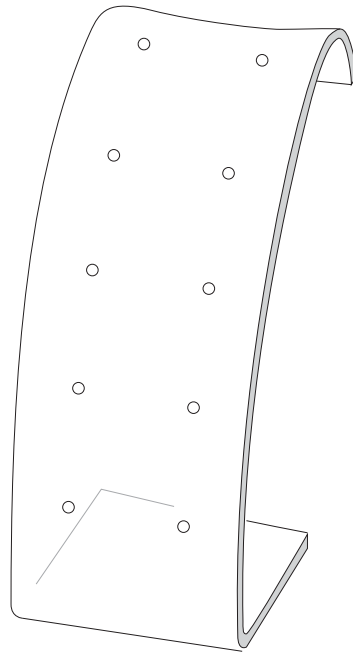

**Descripción:**  
Exhibidor en acrílico de 3mm,  
termoformado.  
Medidas 4 cms de ancho por 9  
cms de alto.  
Capacidad de 5 pares.

**Colores:**

Cristal

Blanco

**Precio:**

**\$25.00**

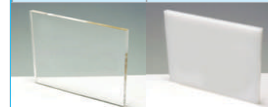

## EXHIBIDOR ARBOL PARA ARETES

**Descripción:**  
Exhibidor en acrílico de 3mm,  
cortado en forma de árbol.  
Medidas de 29 cms de ancho  
por 31 cms de alto.  
Capacidad para 28 pares.

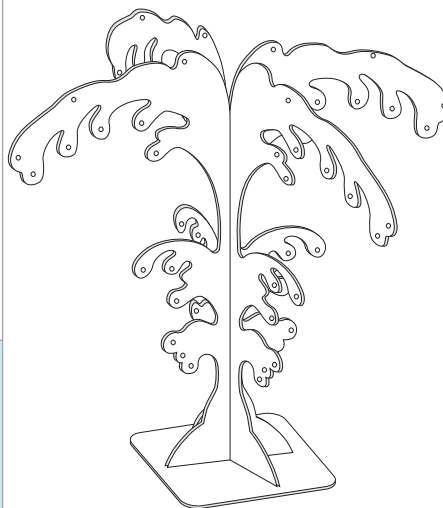

**Colores:**

Cristal

Blanco

**Precio:**

**\$280.00**

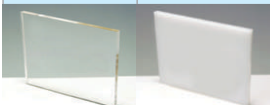

**PRECIOS MÁS IVA**

# LISTA DE PRECIOS

## EXHIBIDOR PARA ARETES DE 5 NIVELES

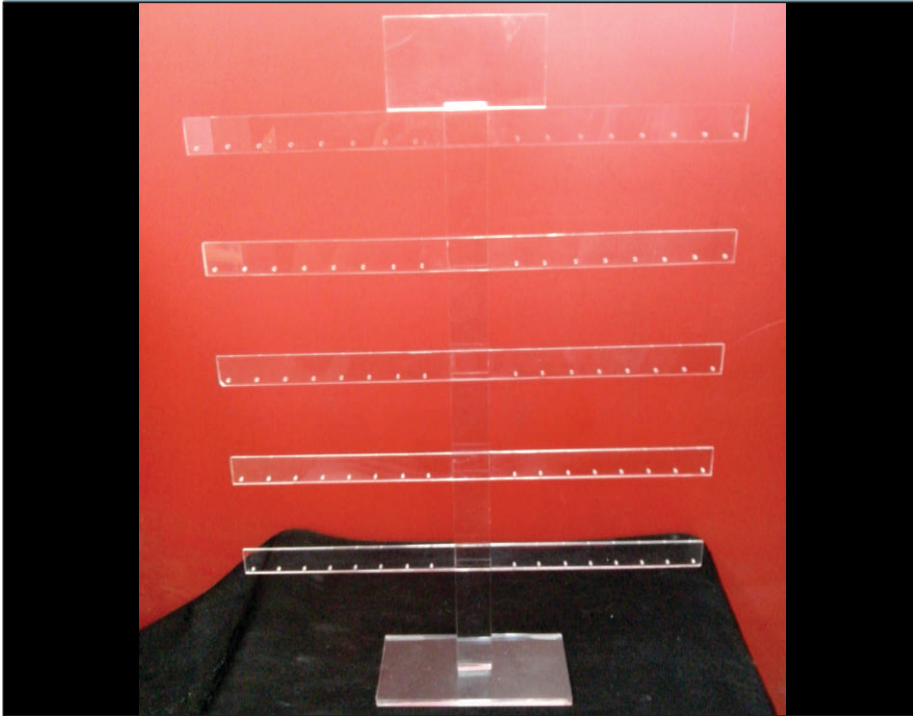

**Descripción:**  
Exhibidor fijo para aretes, en acrílico de 3mm.  
Medidas de 45 cms de alto por 32 cms de ancho.  
Capacidad para 40 pares de aretes.  
Con copete para publicidad

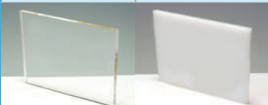
Colores:		Precio:
Cristal	Blanco	<b>\$170.00</b>
		

## EXHIBIDOR GIRATORIO GRANDE PARA ARETES

**Descripción:**  
Exhibidor en acrílico de 3mm, con base giratoria.  
Medidas de 77 cms de alto por 35 cms de ancho.  
Capacidad de 180 pares de aretes.

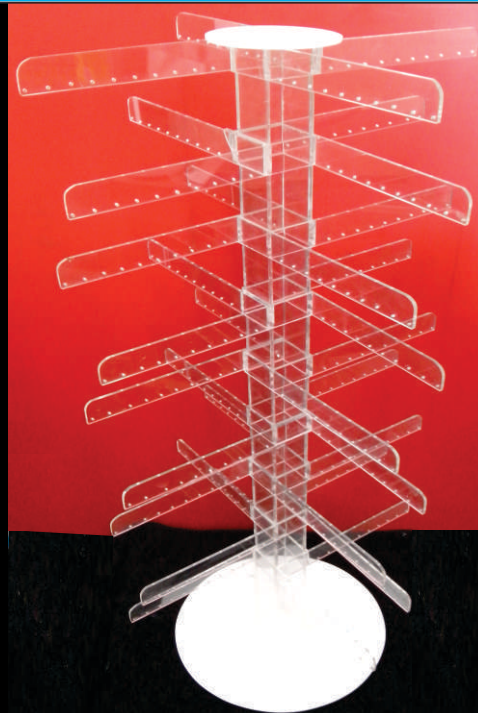

Colores:		Precio:
Cristal	Blanco	<b>\$1,200.00</b>
		

**PRECIOS MÁS IVA**

## MESITA GRANDE PARA JOYERÍA

**Descripción:**  
Mesita en acrílico de 3mm  
doblada.  
Medidas de 18 cms de ancho  
por 18 cms de largo por 9 cms  
de alto.

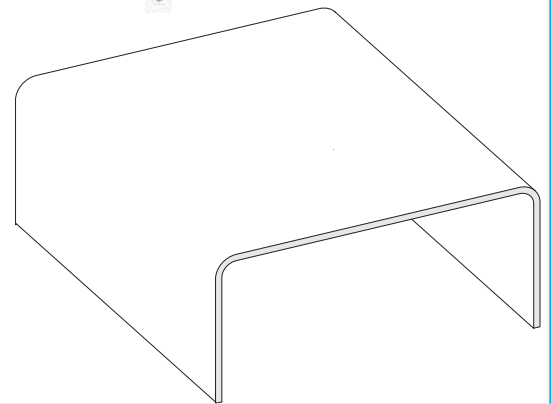

### Colores:

### Precio:

Cristal    Blanco    Negro

**Cristal y blanco**  
**\$70.00**

**Negro: \$80.00**



## MESITA CHICA PARA JOYERÍA

**Descripción:**  
Mesita en acrílico de 3mm  
doblada.  
Medidas de 13 cms de ancho  
por 13 cms de largo por 5 cms  
de alto.

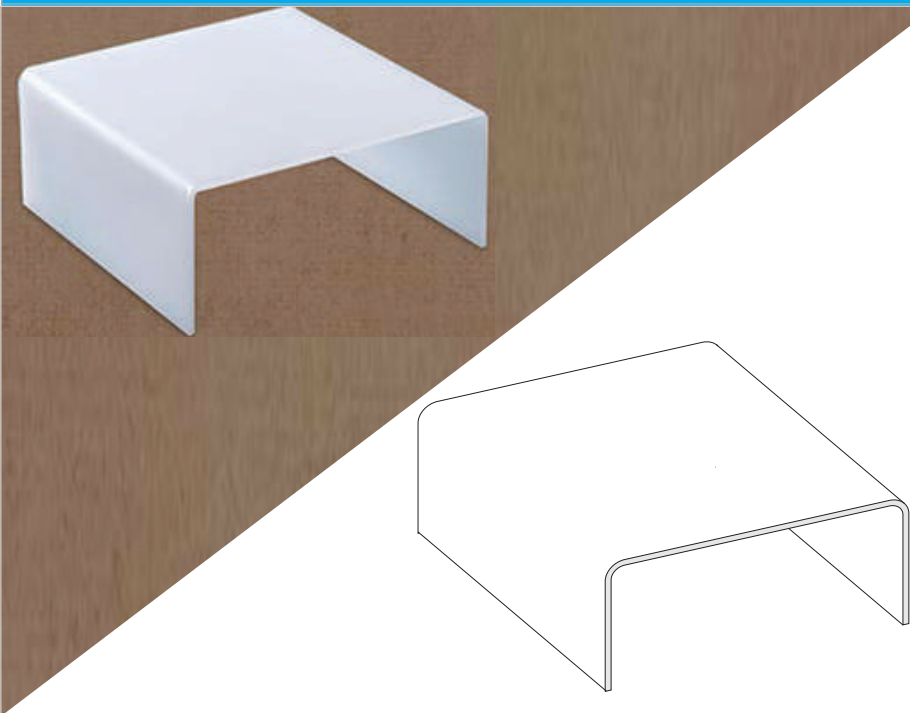

### Colores:

### Precio:

Cristal    Blanco    Negro

**Cristal y blanco**  
**\$45.00**

**Negro: \$55.00**



# LISTA DE PRECIOS

## EXHIBIDOR CURVO PARA PULSERAS

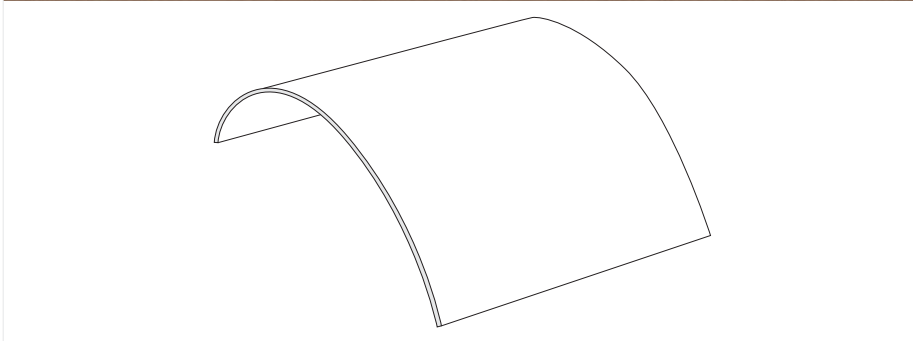
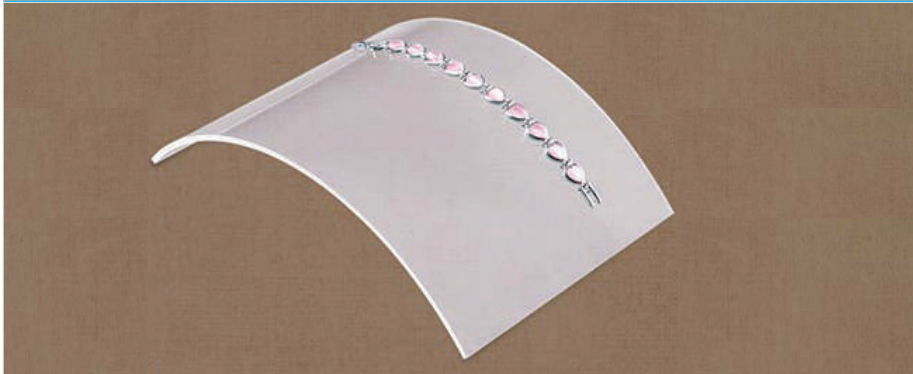

**Descripción:**  
Exhibidor en acrílico de 3mm, termoformado.  
Medidas de 15 cms de ancho por 21 cms de largo y 6 cms de alto.

<b>Colores:</b>		<b>Precio:</b>  <b>\$60.00</b>
<b>Cristal</b>	<b>Blanco</b>	

## JUEGO DE MESITAS PARA JOYERÍA

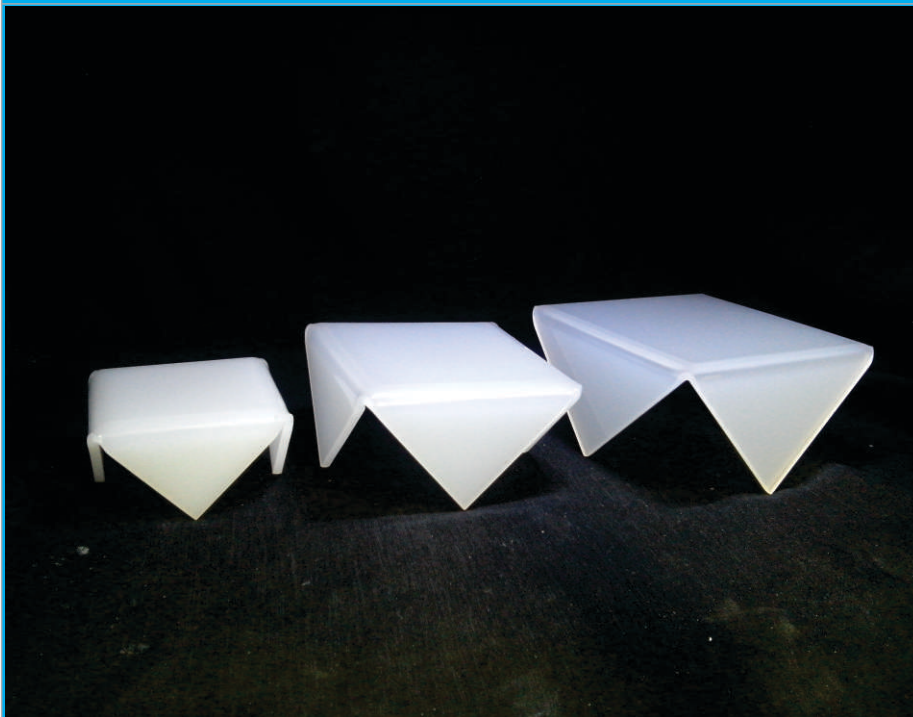

**Descripción:**  
Juego de mesas en acrílico de 3mm, con cortes triangulares.  
Medidas de:  
10x10x15 cms mesita grande  
8 x 8 x 4 cms mesita mediana  
5x5x3 mesita chica.

<b>Colores:</b>		<b>Precio:</b>  <b>\$200.00</b>
<b>Cristal</b>	<b>Blanco</b>	

**PRECIOS MÁS IVA**

# LISTA DE PRECIOS

## BARRA PARA PULSERAS



**Descripción:**  
Exhibidor de 1 nivel en acrílico de 3mm, con tubo de 2 pulgadas.  
Medidas 25 cms de ancho por 9 cms de alto.

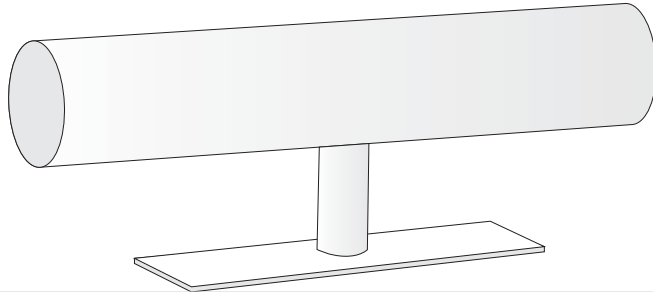

**Colores:**

**Precio:**

**Cristal**

**\$180.00**



## BARRA DOBLE PARA PULSERAS

**Descripción:**  
Exhibidor de 2 niveles en acrílico de 3mm con tubo de 2 pulgadas.  
Medidas de 25 cms de ancho por 15 cms de alto.

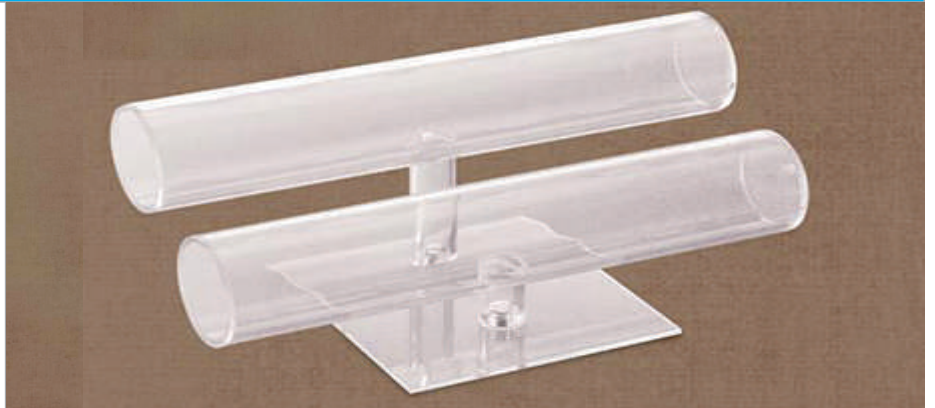

**Colores:**

**Precio:**

**Cristal**

**\$350.00**

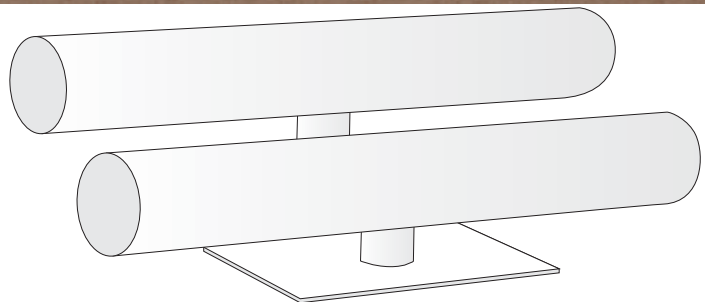

**PRECIOS MÁS IVA**

# LISTA DE PRECIOS

## BARRA TRIPLE PARA PULSERAS

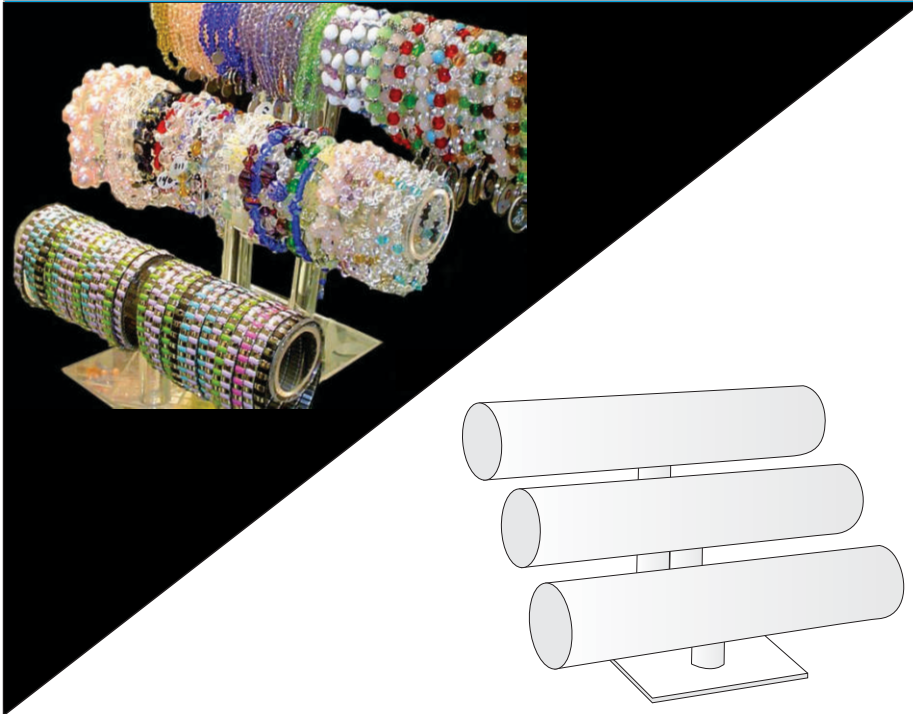

**Descripción:**  
Exhibidor de 3 niveles en acrílico de 3mm con tubo de 2 pulgadas.  
Medidas 25 cms de ancho por 20 cms de alto.

<b>Colores:</b>	<b>Precio:</b>  <b>\$500.00</b>
Cristal	

## EXHIBIDOR INDIVIDUAL PARA ANILLO



**Descripción:**  
Exhibidor en acrílico de 3mm para anillo.  
Medidas 5 cms de alto por 5 cms de ancho.  
Capacidad para 1 anillo.

<b>Colores:</b>		<b>Precio:</b>  <b>\$20.00</b>
Negro	Blanco	

**PRECIOS MÁS IVA**

# LISTA DE PRECIOS

## EXHIBIDOR TIPO MANO PARA ANILLOS

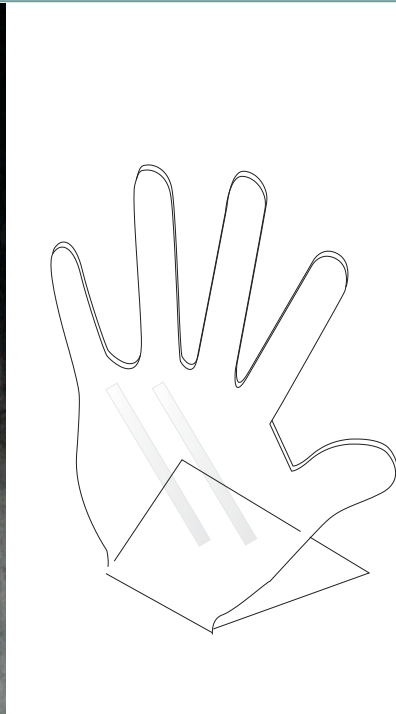

**Descripción:**  
Exhibidor en acrílico de 3mm  
cortado en forma de mano.  
Medidas 25 cms de ancho por  
9 cms de alto.

**Colores:**

Cristal

Blanco

**Precio:**

**\$65.00**

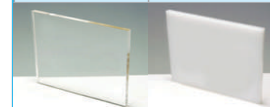

## ESCALERA DE 3 NIVELES PARA ANILLOS.

**Descripción:**  
Exhibidor en acrílico de 3mm  
con varilla redonda  
transparente.  
Medidas de 15 cms de ancho  
por 17 cms de alto.  
con capacidad para 12 anillos.

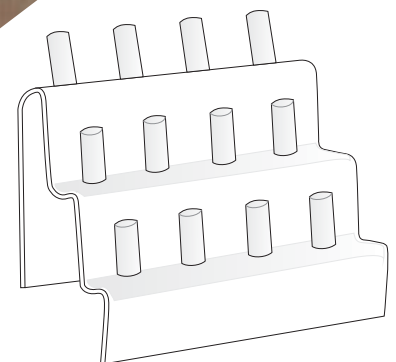

**Colores:**

Cristal

**Precio:**

**\$130.00**



**PRECIOS MÁS IVA**



# LISTA DE PRECIOS

## EXHIBIDOR PARA PULSERAS DE 3 NIVELES

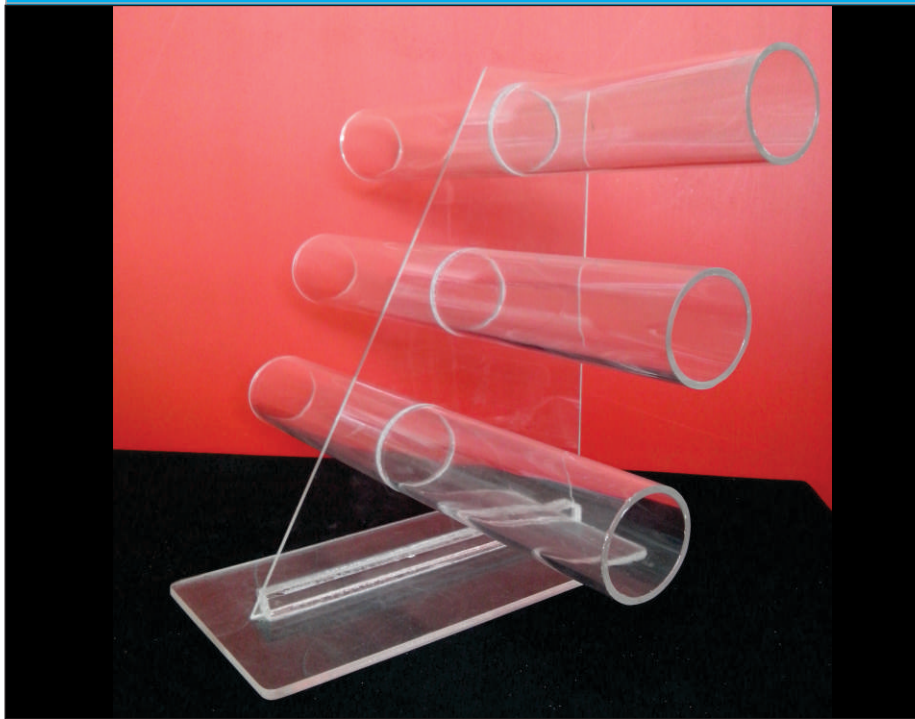

**Descripción:**  
Exhibidor en acrílico de 3mm,  
de 3 niveles para pulseras. y  
base de 6mm.

Medidas de 28 cms de alto  
por 31 cms de ancho y 23 cms  
de largo.

**Colores:**

Cristal

**Precio:**

**\$550.00**



## EXHIBIDOR GIRATORIO DE 5 NIVELES PARA ARETES

**Descripción:**  
Exhibidor en acrílico de 3mm,  
de 5 niveles para aretes.

Medidas de 12 cms de alto  
por 10 cms de ancho.  
Capacidad de 100 pares.  
Con tornamesa giratoria.

**Colores:**

Cristal

Blanco

**Precio:**

**\$350.00**

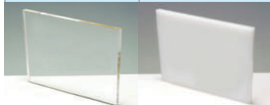

**PRECIOS MÁS IVA**

# LISTA DE PRECIOS

## ESPEJO FIJO EN ACRILICO

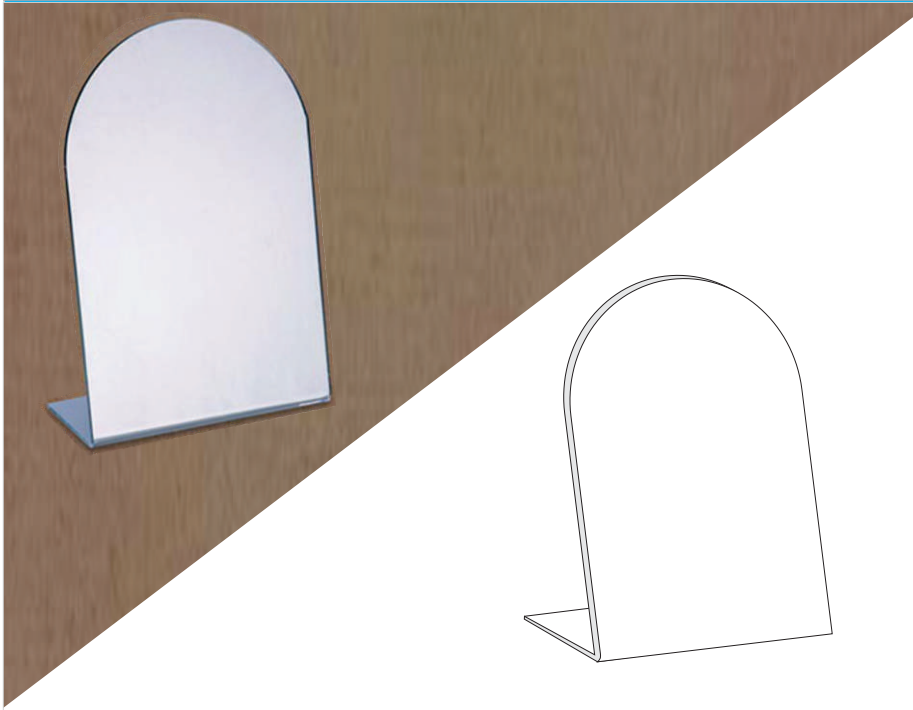

**Descripción:**  
Acrílico de 3mm de acabado  
espejo.  
Medidas 15 cms de ancho por  
22 cms de alto.

**Colores:**

Espejo

**Precio:**

**\$90.00**



## EXHIBIDOR INDIVIDUAL PARA RELOJ

**Descripción:**  
Exhibidor en acrílico de 3mm  
recortado.  
Medidas de 4 cms de ancho  
por 12.5 cms de alto.  
Capacidad para 1 reloj.

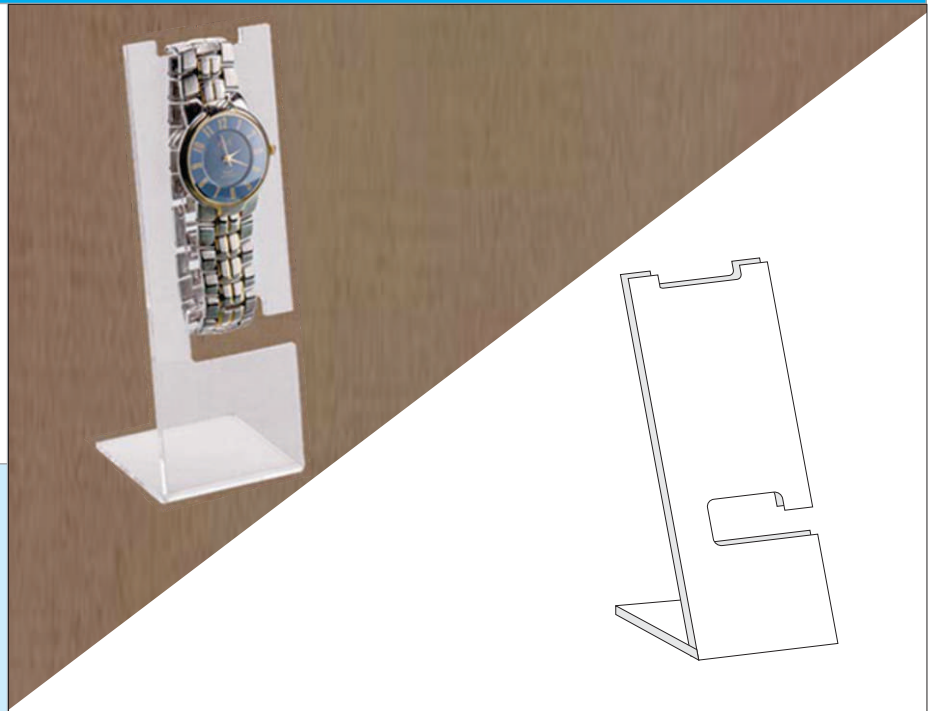

**Colores:**

Cristal

Blanco

**Precio:**

**\$25.00**

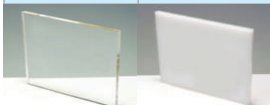

**PRECIOS MÁS IVA**

# LISTA DE PRECIOS

## EXHIBIDOR DOBLE PARA RELOJES

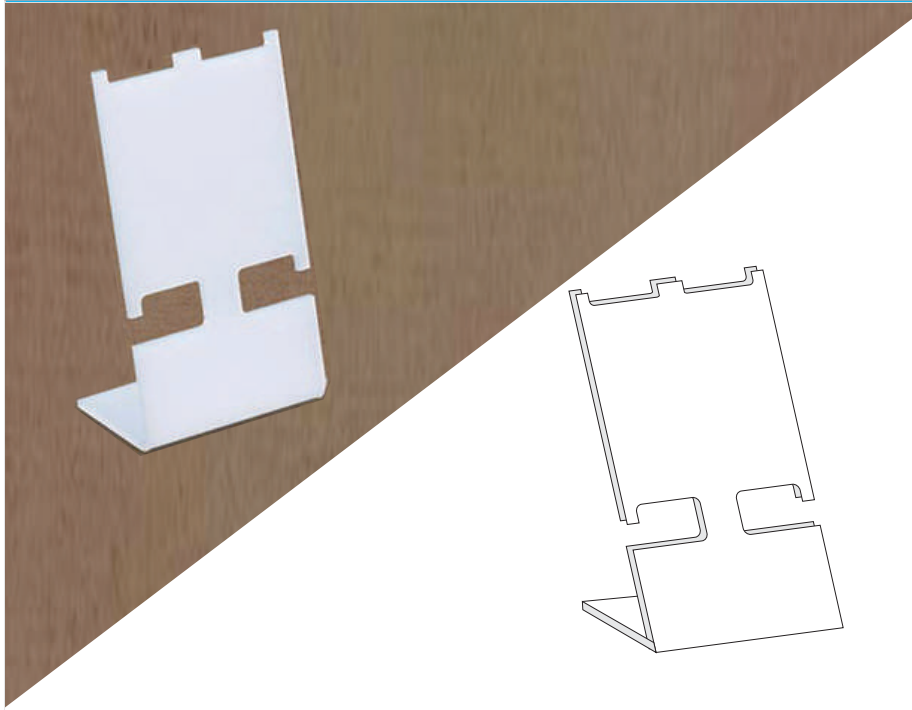

**Descripción:**  
Exhibidor en acrílico de 3mm recortado.  
Medidas 7 cms de ancho por 16 cms de alto.  
Capacidad para 2 relojes

Colores:		Precio:
Cristal	Blanco	

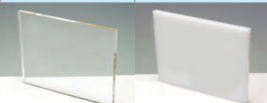

## EXHIBIDOR 8 RELOJES

**Descripción:**  
Exhibidor en acrílico de 3mm recortado.  
Medidas de 30 cms de ancho por 20 cms de alto.  
Capacidad para 8 relojes.

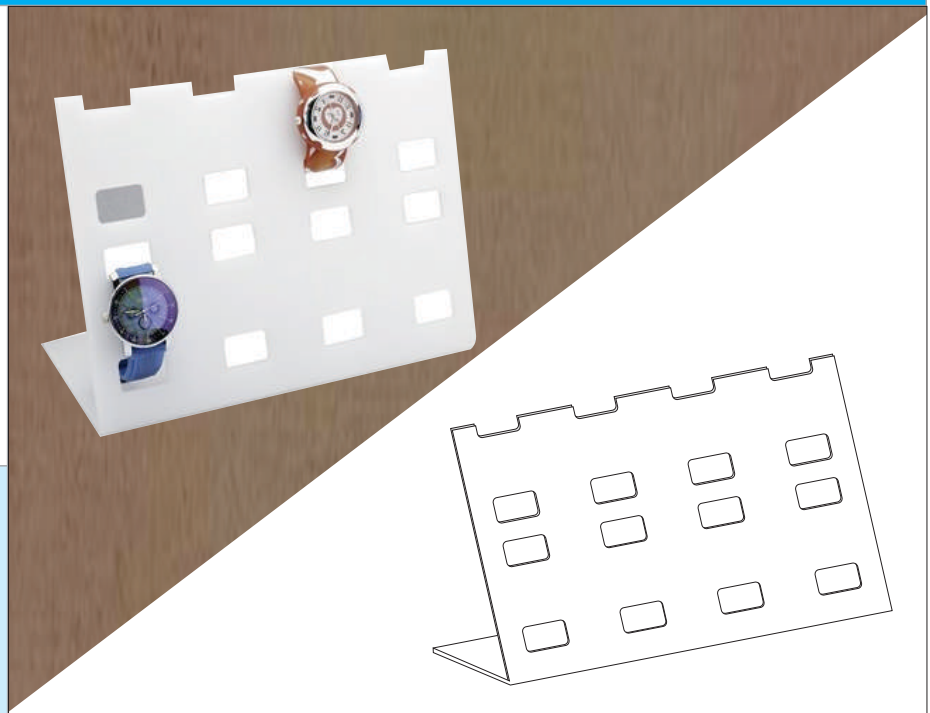

Colores:		Precio:
Cristal	Blanco	

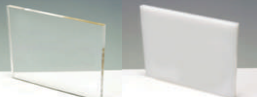

**PRECIOS MÁS IVA**

## CHAROLA CON TAPA 18 DIVISIONES

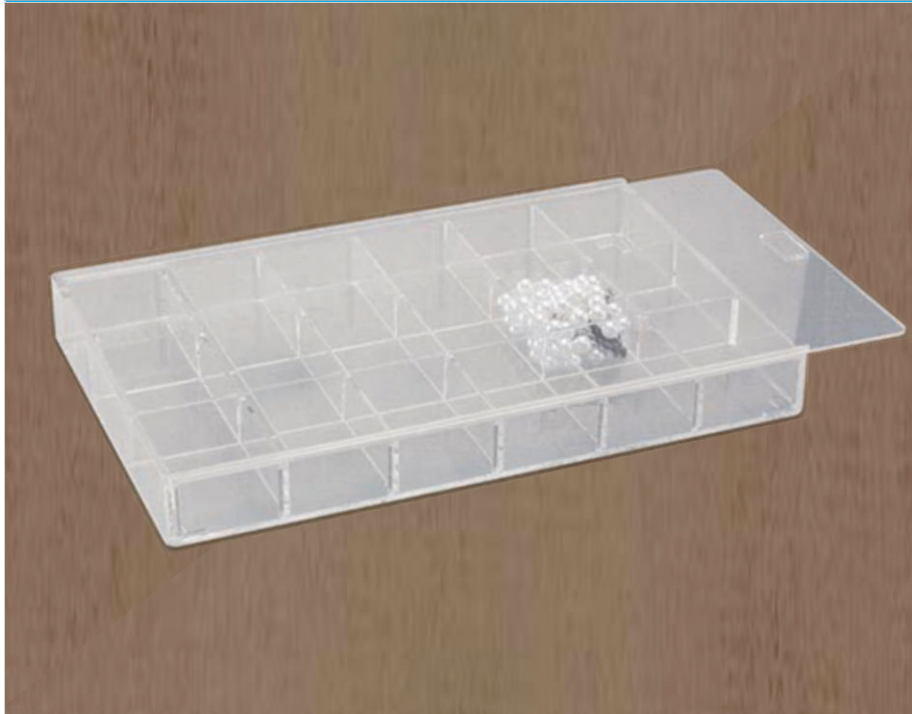

**Descripción:**  
 Charola para joyería en acrílico de 3mm con tapa.  
 Medidas de 34 cms de largo por 22 cms de ancho y 4 cms de alto.  
 Divisiones de 7 x 5.3 cms.

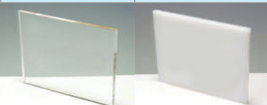
Colores:		Precio:
Cristal	Blanco	
		<b>\$400.00</b>

## CHAROLA CON TAPA 12 DIVISIONES

**Descripción:**  
 Charola para joyería en acrílico de 3mm con tapa.  
 Medidas de 28.5 cms de largo por 22 cms de ancho por 4 cms de alto.  
 Divisiones de 6.7 x 7 cms.

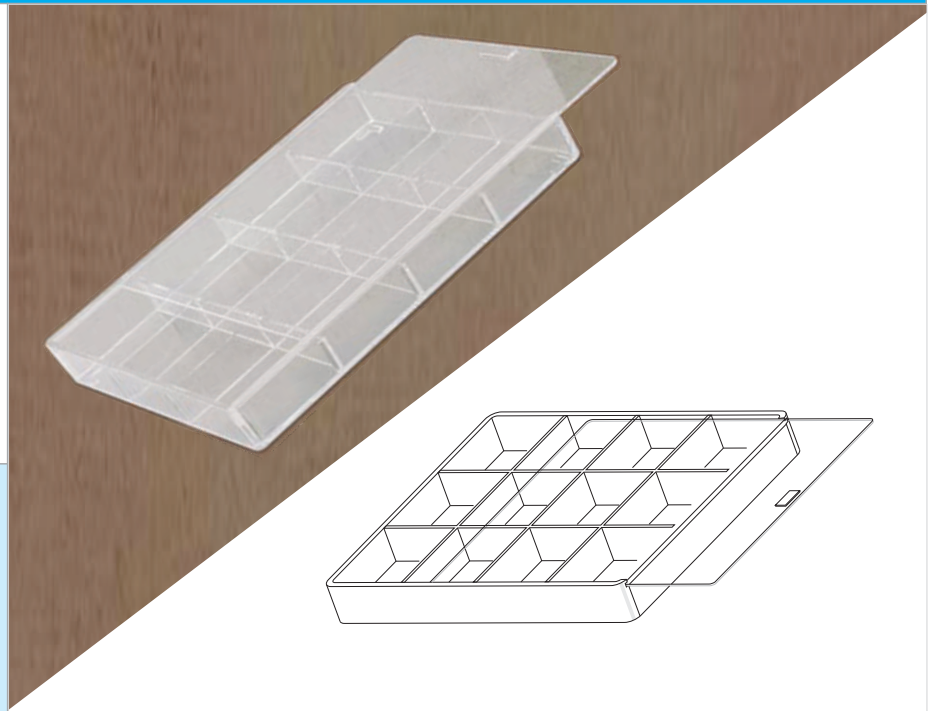

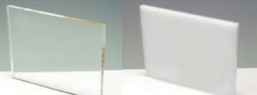
Colores:		Precio:
Cristal	Blanco	
		<b>\$300.00</b>



# LISTA DE PRECIOS

## CHAROLA CON TAPA 70 DIVISIONES

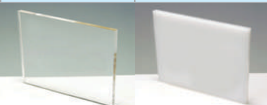

**Descripción:**  
 Charola con tapa para joyería en acrílico de 3mm.  
 Medidas de 29 cms de largo por 20 cms de ancho y 2.5 cms de alto.  
 Divisiones de 2.5 x 2.5 cms.

Colores:		Precio:
Cristal	Blanco	<b>\$400.00</b>
		

## CHAROLA SIN TAPA 12 DIVISIONES

**Descripción:**  
 Charola para joyería en acrílico de 3mm.  
 Medidas de 28.5 cms de largo por 22 cms de ancho por 4 cms de alto.  
 Divisiones de 6.7 x 7 cms.

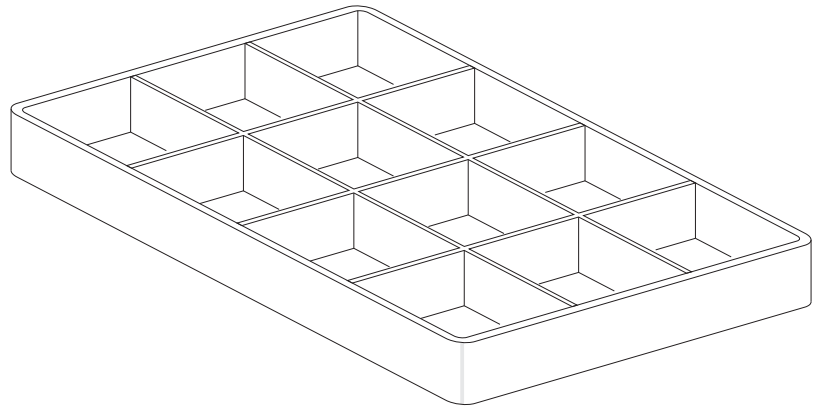

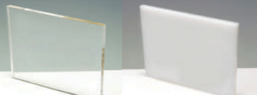
Colores:		Precio:
Cristal	Blanco	<b>\$250.00</b>
		

**PRECIOS MÁS IVA**

## CHAROLA SIN TAPA 9 DIVISIONES

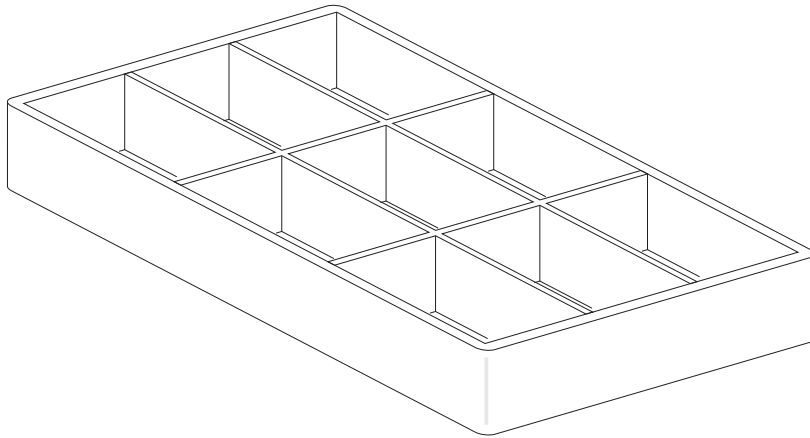

**Descripción:**  
Charola para joyería en  
acrílico de 3mm.  
Medidas de 15 cms de ancho  
por 22 cms de largo por 4 cms  
de alto.  
Divisiones de 7 x 4.5 cms.

**Colores:**

Cristal

Blanco

**Precio:**

**\$200.00**

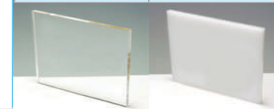

## CHAROLA SIN TAPA 18 DIVISIONES

**Descripción:**  
Charola para joyería en  
acrílico de 3mm.  
Medidas de 22 cms de ancho  
por 34 cms de largo por 4 cms  
de alto.  
Divisiones de 7 x 5.3 cms

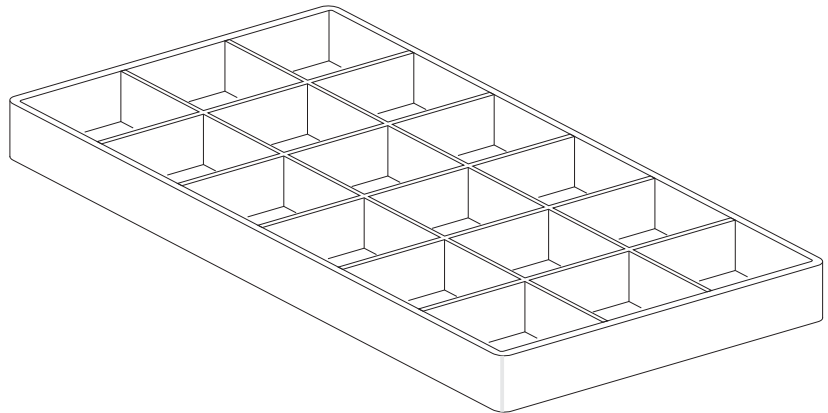

**Colores:**

Cristal

Blanco

**Precio:**

**\$350.00**

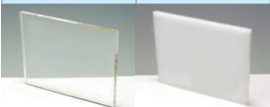

# LISTA DE PRECIOS

## EXHIBIDOR GIRATORIO DE USOS MULTIPLES



**Descripción:**  
Exhibidor en acrílico de 3mm,  
para usos multiples, con tubo  
para colocacion de pulseras,  
porta lentes, cadenas y  
broqueles.  
con tornamesa giratoria.  
Medidas de 36 cms de alto x  
36 cms de ancho.

**Colores:**

**Precio:**

**Cristal**

**Blanco**

**\$450.00**

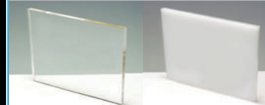

## EXHIBIDOR GIRATORIO PARA ARETES Y COLLARES

**Descripción:**  
Exhibidor en acrílico de 3mm  
para aretes, broqueles y  
cadenas.  
Con tornamesa giratoria  
Medidas de 36 cms de alto  
por 36 cms de ancho.

**Colores:**

**Precio:**

**Cristal**

**Blanco**

**\$400.00**

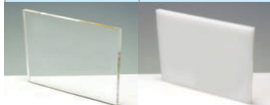

**PRECIOS MÁS IVA**

# LISTA DE PRECIOS

## Notas para joyería:

- Precios más IVA.
- Sujetos a existencia.
- En caso de fabricación el tiempo de entrega seria de 3 a 4 días hábiles dependiendo del numero de piezas.
- En caso de requerir un modelo especial se le cotizara.
- Solo se manejan los colores especificados.



**PRECIOS MÁS IVA**

